

EN

ES

FR

DE

PT

## Quick Start Guide (Check out [behringer.com](http://behringer.com) for Full Manual)



# XENYX X1832USB/X1222USB

Premium 18/16-Input 3/2 and 2/2-Bus Mixer with XENYX Mic Preamps & Compressors, British EQs, 24-Bit Multi-FX Processor and USB/Audio Interface



EN

## EN Important Safety Instructions



Terminals marked with this symbol carry electrical current of sufficient magnitude to constitute risk of electric shock.

Use only high-quality professional speaker cables with ¼" TS or twist-locking plugs pre-installed. All other installation or modification should be performed only by qualified personnel.



This symbol, wherever it appears, alerts you to the presence of uninsulated dangerous voltage inside the enclosure - voltage that may be sufficient to constitute a risk of shock.



This symbol, wherever it appears, alerts you to important operating and maintenance instructions in the accompanying literature. Please read the manual.



### Caution

To reduce the risk of electric shock, do not remove the top cover (or the rear section). No user serviceable parts inside. Refer servicing to qualified personnel.



### Caution

To reduce the risk of fire or electric shock, do not expose this appliance to rain and moisture. The apparatus shall not be exposed to dripping or splashing liquids and no objects filled with liquids, such as vases, shall be placed on the apparatus.



### Caution

These service instructions are for use by qualified service personnel only. To reduce the risk of electric shock do not perform any servicing other than that contained in the operation instructions. Repairs have to be performed by qualified service personnel.

1. Read these instructions.
2. Keep these instructions.
3. Heed all warnings.
4. Follow all instructions.
5. Do not use this apparatus near water.
6. Clean only with dry cloth.
7. Do not block any ventilation openings. Install in accordance with the manufacturer's instructions.
8. Do not install near any heat sources such as radiators, heat registers, stoves, or other apparatus (including amplifiers) that produce heat.

9. Do not defeat the safety purpose of the polarized or grounding-type plug. A polarized plug has two blades with one wider than the other. A grounding-type plug has two blades and a third grounding prong. The wide blade or the third prong are provided for your safety. If the provided plug does not fit into your outlet, consult an electrician for replacement of the obsolete outlet.

10. Protect the power cord from being walked on or pinched particularly at plugs, convenience receptacles, and the point where they exit from the apparatus.

11. Use only attachments/accessories specified by the manufacturer.



12. Use only with the cart, stand, tripod, bracket, or table specified by the manufacturer, or sold with the apparatus. When a cart is used, use caution when moving the cart/apparatus combination to avoid

injury from tip-over.

13. Unplug this apparatus during lightning storms or when unused for long periods of time.

14. Refer all servicing to qualified service personnel. Servicing is required when the apparatus has been damaged in any way, such as power supply cord or plug is damaged, liquid has been spilled or objects have fallen into the apparatus, the apparatus has been exposed to rain or moisture, does not operate normally, or has been dropped.

15. The apparatus shall be connected to a MAINS socket outlet with a protective earthing connection.

16. Where the MAINS plug or an appliance coupler is used as the disconnect device, the disconnect device shall remain readily operable.



## LEGAL DISCLAIMER

TECHNICAL SPECIFICATIONS AND APPEARANCES ARE SUBJECT TO CHANGE WITHOUT NOTICE AND ACCURACY IS NOT GUARANTEED. BEHRINGER, KLARK TEKNİK, MIDAS, BUGERA, AND TURBOSOUND ARE PART OF THE MUSIC GROUP (MUSIC-GROUP.COM). ALL TRADEMARKS ARE THE PROPERTY OF THEIR RESPECTIVE OWNERS. MUSIC GROUP ACCEPTS NO LIABILITY FOR ANY LOSS WHICH MAY BE SUFFERED BY ANY PERSON WHO RELIES EITHER WHOLLY OR IN PART UPON ANY DESCRIPTION, PHOTOGRAPH OR STATEMENT CONTAINED HEREIN. COLORS AND SPECIFICATIONS MAY VARY FROM ACTUAL PRODUCT. MUSIC GROUP PRODUCTS ARE SOLD THROUGH AUTHORIZED FULLFILLERS AND RESELLERS ONLY. FULLFILLERS AND RESELLERS ARE NOT AGENTS OF MUSIC GROUP AND HAVE ABSOLUTELY NO AUTHORITY

TO BIND MUSIC GROUP BY ANY EXPRESS OR IMPLIED UNDERTAKING OR REPRESENTATION. THIS MANUAL IS COPYRIGHTED. NO PART OF THIS MANUAL MAY BE REPRODUCED OR TRANSMITTED IN ANY FORM OR BY ANY MEANS, ELECTRONIC OR MECHANICAL, INCLUDING PHOTOCOPYING AND RECORDING OF ANY KIND, FOR ANY PURPOSE, WITHOUT THE EXPRESS WRITTEN PERMISSION OF MUSIC GROUP IP LTD.

ALL RIGHTS RESERVED.  
© 2013 MUSIC Group IP Ltd.  
Trident Chambers, Wickhams Cay, P.O. Box 146,  
Road Town, Tortola, British Virgin Islands

## LIMITED WARRANTY

For the applicable warranty terms and conditions and additional information regarding MUSIC Group's Limited Warranty, please see complete details online at [www.music-group.com/warranty](http://www.music-group.com/warranty).

## ES Instrucciones de seguridad



Las terminales marcadas con este símbolo transportan corriente eléctrica de magnitud suficiente como para constituir un riesgo de descarga eléctrica. Utilice solo cables de altavoz profesionales y de alta calidad con conectores TS de 6,3 mm o de bayoneta prefijados. Cualquier otra instalación o modificación debe ser realizada únicamente por un técnico cualificado.



Este símbolo, siempre que aparece, le advierte de la presencia de voltaje peligroso sin aislar dentro de la caja; este voltaje puede ser suficiente para constituir un riesgo de descarga.



Este símbolo, siempre que aparece, le advierte sobre instrucciones operativas y de mantenimiento que aparecen en la documentación adjunta. Por favor, lea el manual.



### Atención

Para reducir el riesgo de descarga eléctrica, no quite la tapa (o la parte posterior). No hay piezas en el interior del equipo que puedan ser reparadas por el usuario. Si es necesario, póngase en contacto con personal cualificado.



### Atención

Para reducir el riesgo de incendio o descarga eléctrica, no exponga este aparato a la lluvia, humedad o alguna otra fuente que pueda salpicar o derramar algún líquido sobre el aparato. No coloque ningún tipo de recipiente para líquidos sobre el aparato.



### Atención

Las instrucciones de servicio deben llevarlas a cabo exclusivamente personal cualificado. Para evitar el riesgo de una descarga eléctrica, no realice reparaciones que no se encuentren descritas en el manual de operaciones. Las reparaciones deben ser realizadas exclusivamente por personal cualificado.

1. Lea las instrucciones.
2. Conserve estas instrucciones.
3. Preste atención a todas las advertencias.
4. Siga todas las instrucciones.
5. No use este aparato cerca del agua.
6. Limpie este aparato con un paño seco.
7. No bloquee las aberturas de ventilación. Instale el equipo de acuerdo con las instrucciones del fabricante.

8. No instale este equipo cerca de fuentes de calor tales como radiadores, acumuladores de calor, estufas u otros aparatos (incluyendo amplificadores) que puedan producir calor.

9. No elimine o deshabilite nunca la conexión a tierra del aparato o del cable de alimentación de corriente. Un enchufe polarizado tiene dos polos, uno de los cuales tiene un contacto más ancho que el otro. Una clavija con puesta a tierra dispone de tres contactos: dos polos y la puesta a tierra. El contacto ancho y el tercer contacto, respectivamente, son los que garantizan una mayor seguridad. Si el enchufe suministrado con el equipo no concuerda con la toma de corriente, consulte con un electricista para cambiar la toma de corriente obsoleta.

10. Coloque el cable de suministro de energía de manera que no pueda ser pisado y que esté protegido de objetos afilados. Asegúrese de que el cable de suministro de energía esté protegido, especialmente en la zona de la clavija y en el punto donde sale del aparato.

11. Use únicamente los dispositivos o accesorios especificados por el fabricante.



12. Use únicamente la carretilla, plataforma, trípode, soporte o mesa especificados por el fabricante o suministrados junto con el equipo. Al transportar el equipo, tenga cuidado para evitar

daños y caídas al tropezar con algún obstáculo.

13. Desenchufe el equipo durante tormentas o si no va a utilizarlo durante un periodo largo.

14. Confíe las reparaciones únicamente a servicios técnicos cualificados. La unidad requiere mantenimiento siempre que haya sufrido algún daño, si el cable de suministro de energía o el enchufe presentaran daños, se hubiera derramado un líquido o hubieran caído objetos dentro del equipo, si el aparato hubiera estado expuesto a la humedad o la lluvia, si ha dejado de funcionar de manera normal o si ha sufrido algún golpe o caída.

15. Al conectar la unidad a la toma de corriente eléctrica asegúrese de que la conexión disponga de una unión a tierra.

16. Si el enchufe o conector de red sirve como único medio de desconexión, éste debe ser accesible fácilmente.



## NEGACIÓN LEGAL

LAS ESPECIFICACIONES TÉCNICAS Y LA APARIENCIA EXTERIOR ESTÁN SUJETAS A CAMBIOS SIN PREVIO AVISO Y NO PODEMOS GARANTIZAR LA TOTAL EXACTITUD DE TODO LO QUE APARECE AQUÍ. BEHRINGER, KLARK TEKNİK, MIDAS, BUGERA, Y TURBOSOUND SON PARTE DEL GRUPO MUSIC GROUP (MUSIC-GROUP.COM). TODAS LAS MARCAS REGISTRADAS SON PROPIEDAD DE SUS RESPECTIVOS DUEÑOS. MUSIC GROUP NO ACEPTA NINGÚN TIPO DE RESPONSABILIDAD POR POSIBLES DAÑOS Y PERJUICIOS SUFRIDOS POR CUALQUIER PERSONA QUE SE HAYA BASADO COMPLETAMENTE O EN PARTE EN LAS DESCRIPCIONES, FOTOGRAFÍAS O EXPLICACIONES QUE APARECEN EN ESTE DOCUMENTO. LOS COLORES Y ESPECIFICACIONES TÉCNICAS PUEDEN VARIAR LIGERAMENTE DE UN PRODUCTO A OTRO. LOS PRODUCTOS MUSIC GROUP SON COMERCIALIZADOS ÚNICAMENTE A TRAVÉS DE DISTRIBUIDORES OFICIALES. LOS DISTRIBUIDORES Y MAYORISTAS NO SON AGENTES DE MUSIC GROUP, POR LO QUE NO ESTÁN AUTORIZADOS A CONCEDER NINGÚN TIPO DE CONTRATO O GARANTÍA QUE OBLIGUE A MUSIC GROUP DE FORMA EXPRESA O IMPLÍCITA. ESTE MANUAL ESTÁ PROTEGIDO POR LAS LEYES DEL COPYRIGHT. ESTE MANUAL NO PUEDE SER REPRODUCIDO O TRANSMITIDO, NI COMPLETO NI EN PARTE, POR NINGÚN TIPO DE MEDIO, TANTO SI ES ELECTRÓNICO COMO MECÁNICO, INCLUYENDO EL FOTOCOPIADO O REGISTRO DE CUALQUIER TIPO Y PARA CUALQUIER FIN, SIN LA AUTORIZACIÓN EXPRESA Y POR ESCRITO DE MUSIC GROUP IP LTD.

RESERVADOS TODOS LOS DERECHOS.

© 2013 MUSIC Group IP Ltd.  
Trident Chambers, Wickhams Cay, P.O. Box 146,  
Road Town, Tortola, British Virgin Islands

## GARANTÍA LIMITADA

Si quiere conocer los detalles y condiciones aplicables de la garantía así como información adicional sobre la Garantía limitada de MUSIC group, consulte online toda la información en la web [www.music-group.com/warranty](http://www.music-group.com/warranty).

ES

EN

ES

**FR** Consignes de sécurité

Les points repérés par ce symbole portent une tension électrique suffisante pour constituer un risque d'électrocution.

Utilisez uniquement des câbles d'enceintes professionnels de haute qualité avec fiches Jack mono 6,35 mm ou fiches à verrouillages déjà installées. Toute autre installation ou modification doit être effectuée uniquement par un personnel qualifié.

Ce symbole avertit de la présence d'une tension dangereuse et non isolée à l'intérieur de l'appareil - elle peut provoquer des chocs électriques.

**Attention**  
Ce symbol signale les consignes d'utilisation et d'entre ! Tien importantes dans la documentation fournie. Lisez les consignes de sécurité du manuel d'utilisation de l'appareil.

**Attention**  
Pour éviter tout risque de choc électrique, ne pas ouvrir le capot de l'appareil ni démonter le panneau arrière. L'intérieur de l'appareil ne possède aucun élément réparable par l'utilisateur. Laisser toute réparation à un professionnel qualifié.

**Attention**  
Pour réduire les risques de feu et de choc électrique, n'exposez pas cet appareil à la pluie, à la moisissure, aux gouttes ou aux éclaboussures. Ne posez pas de récipient contenant un liquide sur l'appareil (un vase par exemple).

**Attention**  
Ces consignes de sécurité et d'entretien sont destinées à un personnel qualifié. Pour éviter tout risque de choc électrique, n'effectuez aucune réparation sur l'appareil qui ne soit décrite par le manuel d'utilisation. Les éventuelles réparations doivent être effectuées uniquement par un technicien spécialisé.

1. Lisez ces consignes.
2. Conservez ces consignes.
3. Respectez tous les avertissements.
4. Respectez toutes les consignes d'utilisation.
5. N'utilisez jamais l'appareil à proximité d'un liquide.
6. Nettoyez l'appareil avec un chiffon sec.
7. Veillez à ne pas empêcher la bonne ventilation de l'appareil via ses ouïes de ventilation. Respectez les consignes du fabricant concernant l'installation de l'appareil.

8. Ne placez pas l'appareil à proximité d'une source de chaleur telle qu'un chauffage, une cuisinière ou tout appareil dégageant de la chaleur (y compris un ampli de puissance).

9. Ne supprimez jamais la sécurité des prises bipolaires ou des prises terre. Les prises bipolaires possèdent deux contacts de largeur différente. Le plus large est le contact de sécurité. Les prises terre possèdent deux contacts plus une mise à la terre servant de sécurité. Si la prise du bloc d'alimentation ou du cordon d'alimentation fourni ne correspond pas à celles de votre installation électrique, faites appel à un électricien pour effectuer le changement de prise.

10. Installez le cordon d'alimentation de telle façon que personne ne puisse marcher dessus et qu'il soit protégé d'arêtes coupantes. Assurez-vous que le cordon d'alimentation est suffisamment protégé, notamment au niveau de sa prise électrique et de l'endroit où il est relié à l'appareil; cela est également valable pour une éventuelle rallonge électrique.

11. Utilisez exclusivement des accessoires et des appareils supplémentaires recommandés par le fabricant.



12. Utilisez exclusivement des chariots, des diables, des présentoirs, des pieds et des surfaces de travail recommandés par le fabricant ou livrés avec le produit.

Déplacez précautionneusement tout chariot ou diable chargé pour éviter d'éventuelles blessures en cas de chute.

13. Débranchez l'appareil de la tension secteur en cas d'orage ou si l'appareil reste inutilisé pendant une longue période de temps.

14. Les travaux d'entretien de l'appareil doivent être effectués uniquement par du personnel qualifié. Aucun entretien n'est nécessaire sauf si l'appareil est endommagé de quelque façon que ce soit (dommages sur le cordon d'alimentation ou la prise par exemple), si un liquide ou un objet a pénétré à l'intérieur du châssis, si l'appareil a été exposé à la pluie ou à l'humidité, s'il ne fonctionne pas correctement ou à la suite d'une chute.

15. L'appareil doit être connecté à une prise secteur dotée d'une protection par mise à la terre.



16. La prise électrique ou la prise IEC de tout appareil dénué de bouton marche/arrêt doit rester accessible en permanence.

**DÉNI LÉGAL**

CARACTÉRISTIQUES TECHNIQUES ET APPARENCE SUJETTES À MODIFICATIONS SANS PRÉAVIS. PRÉCISION NON GARANTIE. BEHRINGER, KLARK TEKNIK, MIDAS, BUGERA, ET TURBOSOUND FONT PARTIE DU MUSIC GROUP (MUSIC-GROUP.COM). TOUTES LES MARQUES DÉPOSÉES SONT LA PROPRIÉTÉ DE LEURS PROPRIÉTAIRES RESPECTIFS. LA SOCIÉTÉ MUSIC GROUP N'ACCEPTÉ AUCUNE RESPONSABILITÉ DANS LES ÉVENTUELS DOMMAGES OU PERTES SUBIS PAR UN TIERS EN SE BASANT EN ENTIER OU EN PARTIE SUR LES DESCRIPTIONS, PHOTOGRAPHIES OU DÉCLARATIONS CONTENUES DANS CE DOCUMENT. LES COULEURS ET CARACTÉRISTIQUES PEUVENT VARIER LÉGÈREMENT DE CELLES DU PRODUIT. LES PRODUITS MUSIC GROUP NE SONT VENDUS QUE PAR LE BIAIS DE REVENDEURS AGRÉÉS. LES DISTRIBUTEURS ET LES REVENDEURS NE SONT PAS AGENTS DE MUSIC GROUP ET N'ONT ABSOLUMENT AUCUNE AUTORITÉ POUR ENGAGER OU REPRÉSENTER LA SOCIÉTÉ MUSIC GROUP DE FAÇON IMPLICITE, EXPLICITE OU INDIRECTE. CE MODE D'EMPLOI EST PROTÉGÉ PAR DROITS D'AUTEURS. IL EST INTERDIT DE TRANSMETTRE OU DE COPIER CE MODE D'EMPLOI SOUS QUELLE FORME QUE CE SOIT, PAR QUEL MOYEN QUE CE SOIT, ÉLECTRONIQUE OU MÉCANIQUE, CE QUI COMPREND LES MOYENS DE PHOTOCOPIE ET D'ENREGISTREMENT DE QUELLE FAÇON QUE CE SOIT, QUEL QUE SOIT LE BUT, SANS LA PERMISSION ÉCRITE EXPRESSE DE MUSIC GROUP IP LTD.

TOUS DROITS RÉSERVÉS.

© 2013 MUSIC Group IP Ltd.

Trident Chambers, Wickhams Cay, P.O. Box 146, Road Town, Tortola, Iles Vierges Britanniques

**GARANTIE LIMITÉE**

Pour connaître les termes et conditions de garantie applicables, ainsi que les informations supplémentaires et détaillées sur la Garantie Limitée de MUSIC Group, consultez le site Internet [www.music-group.com/warranty](http://www.music-group.com/warranty).

**DE** Wichtige Sicherheitshinweise

**Vorsicht**  
Die mit dem Symbol markierten Anschlüsse führen so viel Spannung, dass die Gefahr eines Stromschlags besteht.

Verwenden Sie nur hochwertige, professionelle Lautsprecherkabel mit vorinstallierten 6,35 mm MONO-Klinkensteckern oder Lautsprecherstecker mit Drehverriegelung. Alle anderen Installationen oder Modifikationen sollten nur von qualifiziertem Fachpersonal ausgeführt werden.

**Achtung**  
Um eine Gefährdung durch Stromschlag auszuschließen, darf die Geräteabdeckung bzw. Geräterückwand nicht abgenommen werden. Im Innern des Geräts befinden sich keine vom Benutzer reparierbaren Teile. Reparaturarbeiten dürfen nur von qualifiziertem Personal ausgeführt werden.

**Achtung**  
Um eine Gefährdung durch Feuer bzw. Stromschlag auszuschließen, darf dieses Gerät weder Regen oder Feuchtigkeit ausgesetzt werden noch sollten Spritzwasser oder tropfende Flüssigkeiten in das Gerät gelangen können. Stellen Sie keine mit Flüssigkeit gefüllten Gegenstände, wie z. B. Vasen, auf das Gerät.

**Achtung**  
Die Service-Hinweise sind nur durch qualifiziertes Personal zu befolgen. Um eine Gefährdung durch Stromschlag zu vermeiden, führen Sie bitte keinerlei Reparaturen an dem Gerät durch, die nicht in der Bedienungsanleitung beschrieben sind. Reparaturen sind nur von qualifiziertem Fachpersonal durchzuführen.

1. Lesen Sie diese Hinweise.
2. Bewahren Sie diese Hinweise auf.
3. Beachten Sie alle Warnhinweise.
4. Befolgen Sie alle Bedienungshinweise.
5. Betreiben Sie das Gerät nicht in der Nähe von Wasser.
6. Reinigen Sie das Gerät mit einem trockenen Tuch.
7. Blockieren Sie nicht die Belüftungsschlitze. Beachten Sie beim Einbau des Gerätes die Herstellerhinweise.
8. Stellen Sie das Gerät nicht in der Nähe von Wärmequellen auf. Solche Wärmequellen sind z. B. Heizkörper, Herde oder andere Wärme erzeugende Geräte (auch Verstärker).
9. Entfernen Sie in keinem Fall die Sicherheitsvorrichtung von Zweipol- oder geerdeten Steckern. Ein Zweipolstecker hat zwei unterschiedlich breite Steckkontakte. Ein geerdeter Stecker hat zwei Steckkontakte und einen dritten Erdungskontakt. Der breitere Steckkontakt oder der zusätzliche

Erdungskontakt dient Ihrer Sicherheit. Falls das mitgelieferte Steckerformat nicht zu Ihrer Steckdose passt, wenden Sie sich bitte an einen Elektriker, damit die Steckdose entsprechend ausgetauscht wird.

10. Verlegen Sie das Netzkabel so, dass es vor Tritten und scharfen Kanten geschützt ist und nicht beschädigt werden kann. Achten Sie bitte insbesondere im Bereich der Stecker, Verlängerungskabel und an der Stelle, an der das Netzkabel das Gerät verlässt, auf ausreichenden Schutz.

11. Das Gerät muss jederzeit mit intaktem Schutzleiter an das Stromnetz angeschlossen sein.

12. Sollte der Hauptnetzstecker oder eine Gerätesteckdose die Funktionseinheit zum Abschalten sein, muss diese immer zugänglich sein.

13. Verwenden Sie nur Zusatzgeräte/Zubehörteile, die laut Hersteller geeignet sind.



14. Verwenden Sie nur Wagen, Standvorrichtungen, Stative, Halter oder Tische, die vom Hersteller benannt oder im Lieferumfang des Geräts enthalten sind. Falls Sie einen

Wagen benutzen, seien Sie vorsichtig beim Bewegen der Wagen-Gerätkombination, um Verletzungen durch Stolpern zu vermeiden.

15. Ziehen Sie den Netzstecker bei Gewitter oder wenn Sie das Gerät längere Zeit nicht benutzen.

16. Lassen Sie alle Wartungsarbeiten nur von qualifiziertem Service-Personal ausführen. Eine Wartung ist notwendig, wenn das Gerät in irgendeiner Weise beschädigt wurde (z. B. Beschädigung des Netzkabels oder Steckers), Gegenstände oder Flüssigkeit in das Geräterinnere gelangt sind, das Gerät Regen oder Feuchtigkeit ausgesetzt wurde, das Gerät nicht ordnungsgemäß funktioniert oder auf den Boden gefallen ist.



17. Korrekte Entsorgung dieses Produkts: Dieses Symbol weist darauf hin, das Produkt entsprechend der WEEE Richtlinie (2002/96/EC) und der jeweiligen nationalen Gesetze nicht zusammen mit Ihren

Haushaltsabfällen zu entsorgen. Dieses Produkt sollte bei einer autorisierten Sammelstelle für Recycling elektrischer und elektronischer Geräte (EEE) abgegeben werden. Wegen bedenklicher Substanzen, die generell mit elektrischen und elektronischen Geräten in Verbindung stehen, könnte eine unsachgemäße Behandlung dieser Abfallart eine negative Auswirkung auf Umwelt und Gesundheit haben. Gleichzeitig gewährleistet Ihr Beitrag zur richtigen Entsorgung dieses Produkts die effektive Nutzung natürlicher Ressourcen. Für weitere Informationen zur Entsorgung Ihrer Geräte bei einer Recycling-Stelle nehmen Sie bitte Kontakt zum zuständigen städtischen Büro, Entsorgungsamts oder zu Ihrem Haushaltsabfallentsorger auf.

**HAFTUNGS-AUSSCHLUSS**

TECHNISCHE DATEN UND ERSCHEINUNGSBILD KÖNNEN UNANGEKÜNDIGT GEÄNDERT WERDEN. IRRTÜMER BLEIBEN VORBEHALTEN. BEHRINGER, KLARK TEKNIK, MIDAS, BUGERA UND TURBOSOUND SIND TEIL DER MUSIC GROUP (MUSIC-GROUP.COM). ALLE WARENZEICHEN SIND DAS EIGENTUM IHRER JEWEILIGEN BESITZER. MUSIC GROUP ÜBERNIMMT KEINE HAFTUNG FÜR VERLUSTE, DIE PERSONEN ENTSTEHEN, DIE SICH GANZ ODER TEILWEISE AUF HIER ENTHALTENE BESCHREIBUNGEN, FOTOS ODER AUSSAGEN VERLASSEN. ABGEBILDETE FARBEN UND SPEZIFIKATIONEN KÖNNEN GERINGFÜGIG VOM PRODUKT ABWEICHEN. MUSIC GROUP PRODUKTE WERDEN NUR ÜBER AUTORISIERTE FACHHÄNDLER VERKAUFT. DIE VERTRIEBSPARTNER UND HÄNDLER SIND KEINE VERTRETER VON MUSIC GROUP UND SIND NICHT BERECHTIGT, MUSIC GROUP DURCH AUSDRÜCKLICHE ODER STILLSCHWEIGENDE HANDLUNGEN ODER REPRÄSENTANZEN ZU VERPFLICHTEN. DIESE BEDIENUNGSANLEITUNG IST URHEBERRECHTLICH GESCHÜTZT. KEIN TEIL DIESES HANDBUCHS DARF IN IRGEND EINER FORM ODER MIT IRGENDWELCHEN MITTELN ELEKTRONISCH ODER MECHANISCH, INKLUSIVE FOTOKOPIE ODER AUFNAHME, ZU IRGEND EINEM ZWECK OHNE DIE SCHRIFTLICHE ZUSTIMMUNG DER FIRMA MUSIC GROUP IP LTD. VERVIELFÄLTIGT ODER ÜBERTRAGEN WERDEN.

ALLE RECHTE VORBEHALTEN.

© 2013 MUSIC Group IP Ltd.

Trident Chambers, Wickhams Cay, P.O. Box 146, Road Town, Tortola, British Virgin Islands

**BESCHRÄNKTE GARANTIE**

Die geltenden Garantiebedingungen und zusätzliche Informationen bezüglich der von MUSIC Group gewährten beschränkten Garantie finden Sie online unter [www.music-group.com/warranty](http://www.music-group.com/warranty).

## PT Instruções de Segurança Importantes



### Aviso!

Terminais marcados com o símbolo carregam corrente elétrica de magnitude suficiente para constituir um risco de choque elétrico. Use apenas cabos de alto-falantes de alta qualidade com plugues TS de ¼" ou plugues com trava de torção pré-instalados. Todas as outras instalações e modificações devem ser efetuadas por pessoas qualificadas.



Este símbolo, onde quer que o encontre, alerta-o para a leitura das instruções de manuseamento que acompanham o equipamento. Por favor leia o manual de instruções.



### Atenção

De forma a diminuir o risco de choque elétrico, não remover a cobertura (ou a secção de trás). Não existem peças substituíveis por parte do utilizador no seu interior. Para esse efeito recorrer a um técnico qualificado.



### Atenção

Para reduzir o risco de incêndios ou choques elétricos o aparelho não deve ser exposto à chuva nem à humidade. Além disso, não deve ser sujeito a salpicos, nem devem ser colocados em cima do aparelho objectos contendo líquidos, tais como jarras.



### Atenção

Estas instruções de operação devem ser utilizadas, em exclusivo, por técnicos de assistência qualificados. Para evitar choques elétricos não proceda a reparações ou intervenções, que não as indicadas nas instruções de operação, salvo se possuir as qualificações necessárias. Para evitar choques elétricos não proceda a reparações ou intervenções, que não as indicadas nas instruções de operação. Só o deverá fazer se possuir as qualificações necessárias.

1. Leia estas instruções.
2. Guarde estas instruções.
3. Preste atenção a todos os avisos.
4. Siga todas as instruções.
5. Não utilize este dispositivo perto de água.
6. Limpe apenas com um pano seco.
7. Não obstrua as entradas de ventilação. Instale de acordo com as instruções do fabricante.
8. Não instale perto de quaisquer fontes de calor tais como radiadores, bocas de ar quente, fogões de sala ou outros aparelhos (incluindo amplificadores) que produzam calor.
9. Não anule o objectivo de segurança das fichas polarizadas ou do tipo de ligação à terra. Uma ficha polarizada dispõe de duas palhetas sendo uma mais larga do que a outra. Uma ficha do tipo ligação à terra dispõe

de duas palhetas e um terceiro dente de ligação à terra. A palheta larga ou o terceiro dente são fornecidos para sua segurança. Se a ficha fornecida não encaixar na sua tomada, consulte um electricista para a substituição da tomada obsoleta.

10. Proteja o cabo de alimentação de pisadelas ou apertos, especialmente nas fichas, extensões, e no local de saída da unidade. Certifique-se de que o cabo eléctrico está protegido. Verifique particularmente nas fichas, nos receptáculos e no ponto em que o cabo sai do aparelho.
11. O aparelho tem de estar sempre conectado à rede eléctrica com o condutor de protecção intacto.
12. Se utilizar uma ficha de rede principal ou uma tomada de aparelhos para desligar a unidade de funcionamento, esta deve estar sempre acessível.
13. Utilize apenas ligações/acessórios especificados pelo fabricante.



14. Utilize apenas com o carrinho, estrutura, tripé, suporte, ou mesa especificados pelo fabricante ou vendidos com o dispositivo. Quando utilizar um carrinho, tenha cuidado ao

mover o conjunto carrinho/dispositivo para evitar danos provocados pela terpidação.

15. Desligue este dispositivo durante as trovoadas ou quando não for utilizado durante longos períodos de tempo.
16. Qualquer tipo de reparação deve ser sempre efectuado por pessoal qualificado. É necessária uma reparação sempre que a unidade tiver sido de alguma forma danificada, como por exemplo: no caso do cabo de alimentação ou ficha se encontrarem danificados; na eventualidade de líquido ter sido derramado ou objectos terem caído para dentro do dispositivo; no caso da unidade ter estado exposta à chuva ou à humidade; se esta não funcionar normalmente, ou se tiver caído.



17. Correcta eliminação deste produto: este símbolo indica que o produto não deve ser eliminado juntamente com os resíduos domésticos, segundo a Directiva REEE (2002/96/CE) e a legislação nacional. Este produto deverá

ser levado para um centro de recolha licenciado para a reciclagem de resíduos de equipamentos eléctricos e electrónicos (EEE). O tratamento incorrecto deste tipo de resíduos pode ter um eventual impacto negativo no ambiente e na saúde humana devido a substâncias potencialmente perigosas que estão geralmente associadas aos EEE. Ao mesmo tempo, a sua colaboração para a eliminação correcta deste produto irá contribuir para a utilização eficiente dos recursos naturais. Para mais informação acerca dos locais onde poderá deixar o seu equipamento usado para reciclagem, é favor contactar os serviços municipais locais, a entidade de gestão de resíduos ou os serviços de recolha de resíduos domésticos.

## LEGAL RENUNCIANTE

ESPECIFICAÇÕES TÉCNICAS E APARÊNCIA ESTÃO SUJEITAS A MUDANÇAS SEM AVISO PRÉVIO E NÃO HÁ GARANTIA DE PRECISÃO. BEHRINGER, KLARK TEKNIK, MIDAS, BUGERA, E TURBOSOUND FAZEM PARTE DO MUSIC GROUP (MUSIC-GROUP.COM). TODAS AS MARCAS REGISTRADAS SÃO PROPRIEDADE DOS SEUS RESPECTIVOS PROPRIETÁRIOS. MUSIC GROUP NÃO SE RESPONSABILIZA POR QUALQUER PERDA QUE POSSA TER SIDO SOFRIDA POR QUALQUER PESSOA QUE ACREDITA TANTO COMPLETA QUANTO PARCIALMENTE EM QUALQUER DESCRIÇÃO, FOTO OU AFIRMAÇÃO AQUI CONTIDA. CORES E ESPECIFICAÇÕES PODEM VARIAR UM POUCO DO PRODUTO. OS PRODUTOS DA MUSIC GROUP SÃO VENDIDOS ATRAVÉS DE DISTRIBUIDORES AUTORIZADOS APENAS. DISTRIBUIDORES E REVENDEDORES NÃO SÃO AGENTES DA MUSIC GROUP E NÃO TÊM AUTORIDADE ALGUMA PARA OBRIGAR A MUSIC GROUP A QUALQUER TAREFA OU REPRESENTAÇÃO EXPRESSA OU IMPLÍCITA. ESTE MANUAL TEM DIREITOS AUTORAIS. PARTE ALGUMA DESTA MANUAL PODE SER REPRODUZIDA OU TRANSMITIDA DE QUALQUER FORMA OU MEIO, ELETRÔNICO OU MECÂNICO, INCLUINDO FOTOCÓPIA E GRAVAÇÃO DE QUALQUER TIPO, PARA QUALQUER INTENÇÃO, SEM A PERMISSÃO ESCRITA EXPRESSA DE MUSIC GROUP IP LTD.

TODOS DIREITOS RESERVADOS.

© 2013 MUSIC Group IP Ltd.

Trident Chambers, Wickhams Cay, P.O. Box 146, Road Town, Tortola, Ilhas Virgens Britânicas

## GARANTIA LIMITADA

Para obter os termos de garantia aplicáveis e condições e informações adicionais a respeito da garantia limitada do MUSIC group, favor verificar detalhes na integra através do website [www.music-group.com/warranty](http://www.music-group.com/warranty).

# XENYX X1832USB/X1222USB Hook-up

**EN Step 1: Hook-Up**

**ES Paso 1: Conexión**

**FR Etape 1 : Connexions**

**DE Schritt 1: Verkabelung**

**PT Passo 1: Conexões**

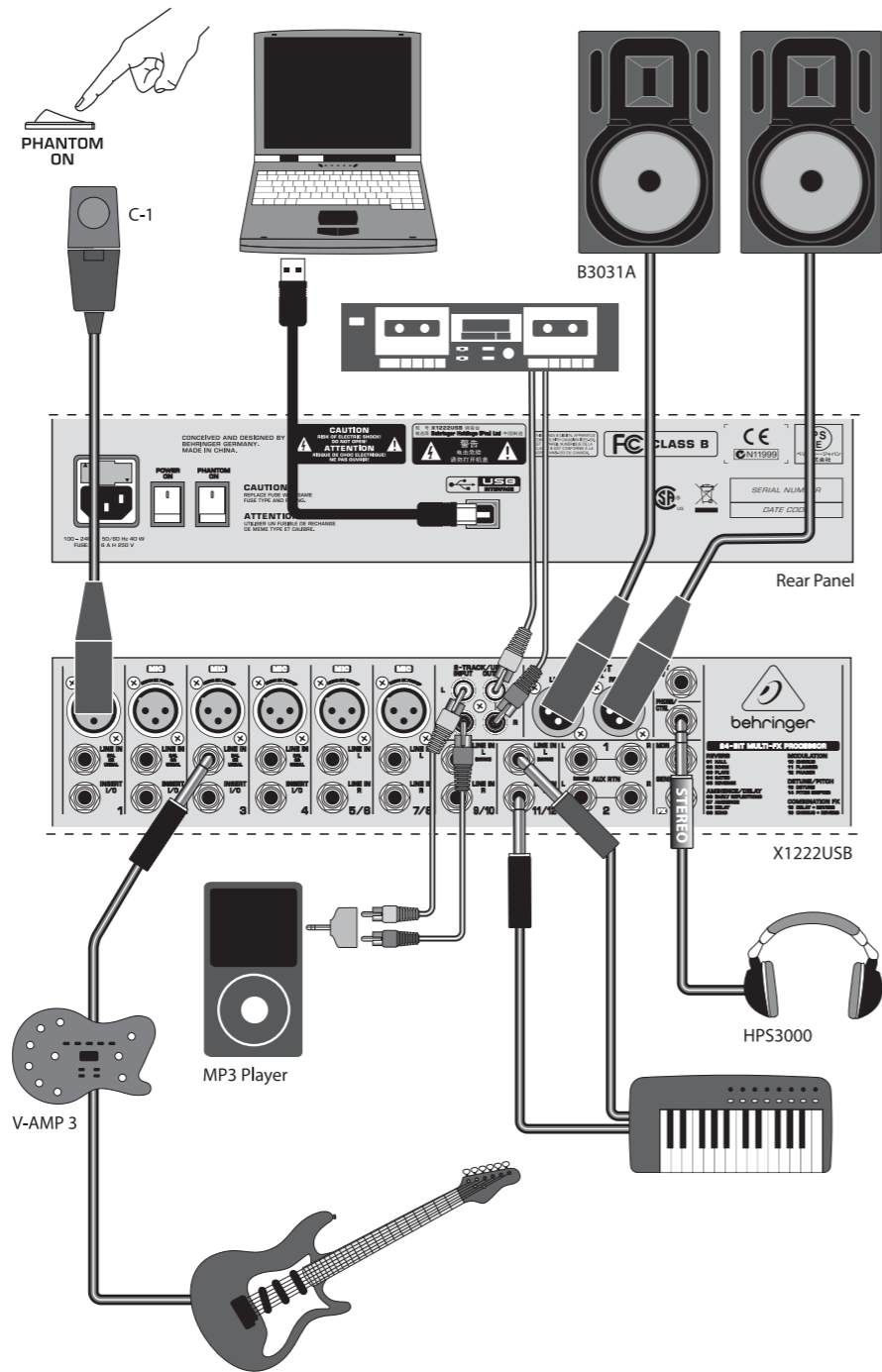

Band or small church with stage monitors  
Banda o iglesia pequeña con monitores de escenario  
Groupe ou petite église avec retours sur scène  
Band oder kleine Kirche mit Bühnenmonitoren  
Banda ou pequena igreja com monitores de palco

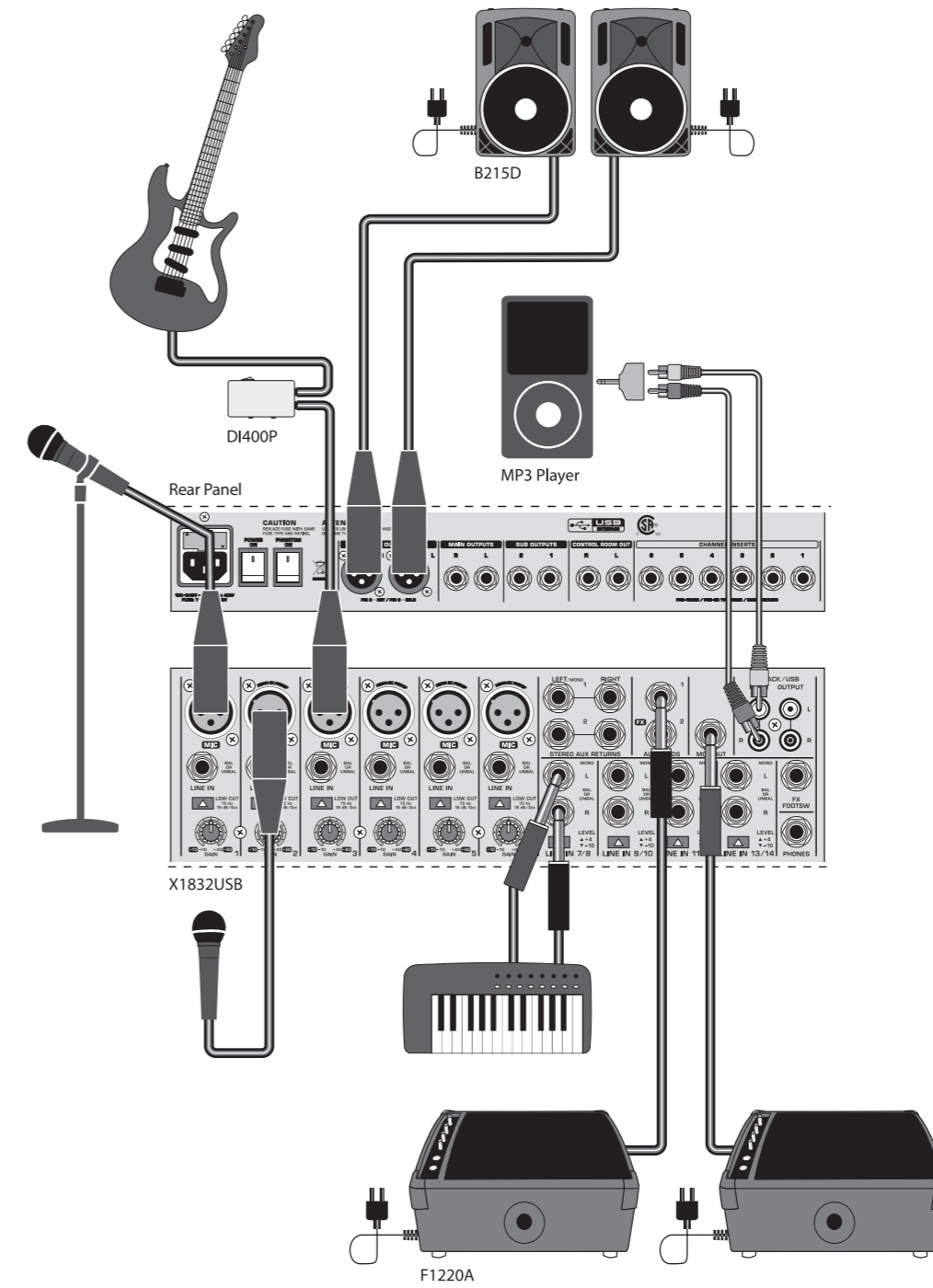

# XENYX X1832USB/X1222USB Hook-up

**EN Step 1: Hook-Up**

**ES Paso 1: Conexión**

**FR Etape 1 : Connexions**

**DE Schritt 1: Verkabelung**

**PT Passo 1: Conexões**

*Business/ multimedia presentation  
 Presentación de negocio/multimedia  
 Présentation commerciale/multimédia  
 Business/Multimedia-Präsentation  
 Apresentação empresarial/multimédia*

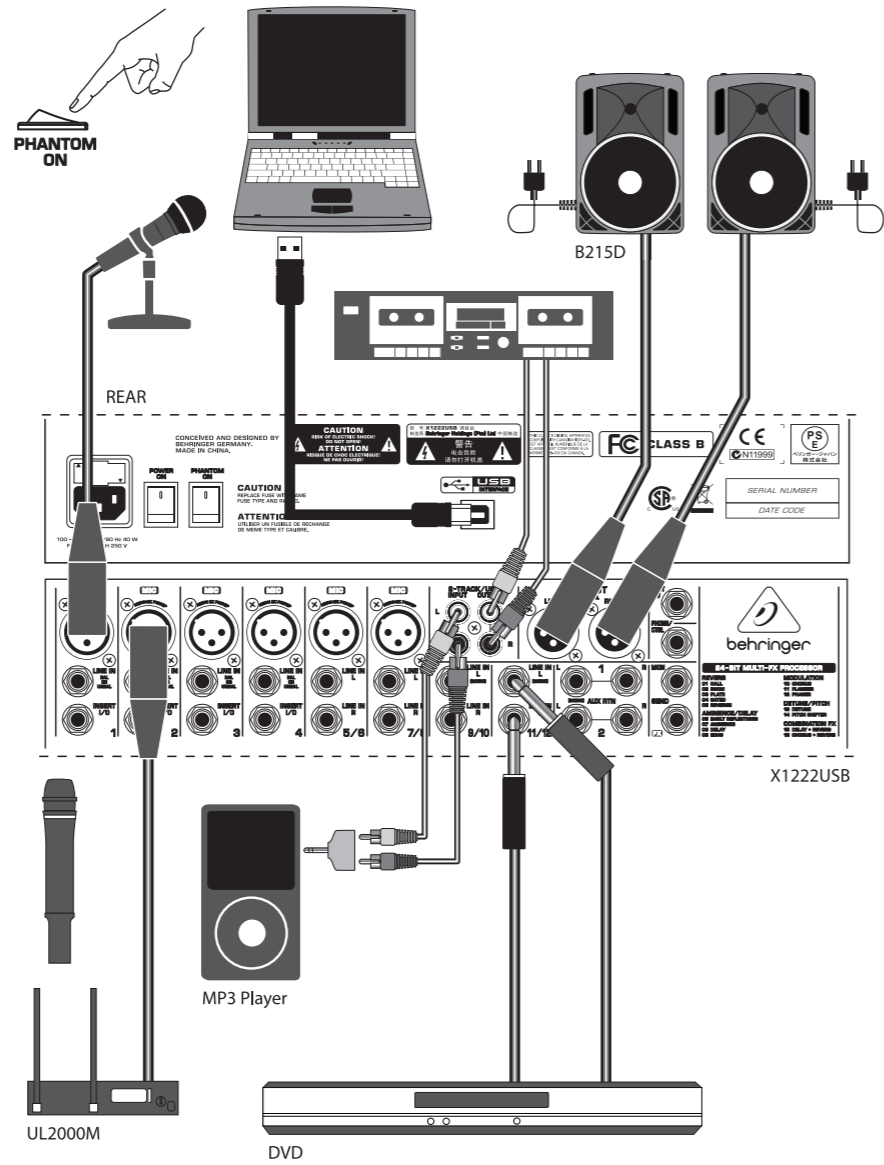

*Band or small church with external effects  
 Banda o iglesia pequeña con efectos externos  
 Groupe ou petite église avec effets externes  
 Band oder kleine Kirche mit externen Effekten  
 Banda ou pequena igreja com efeitos externos*

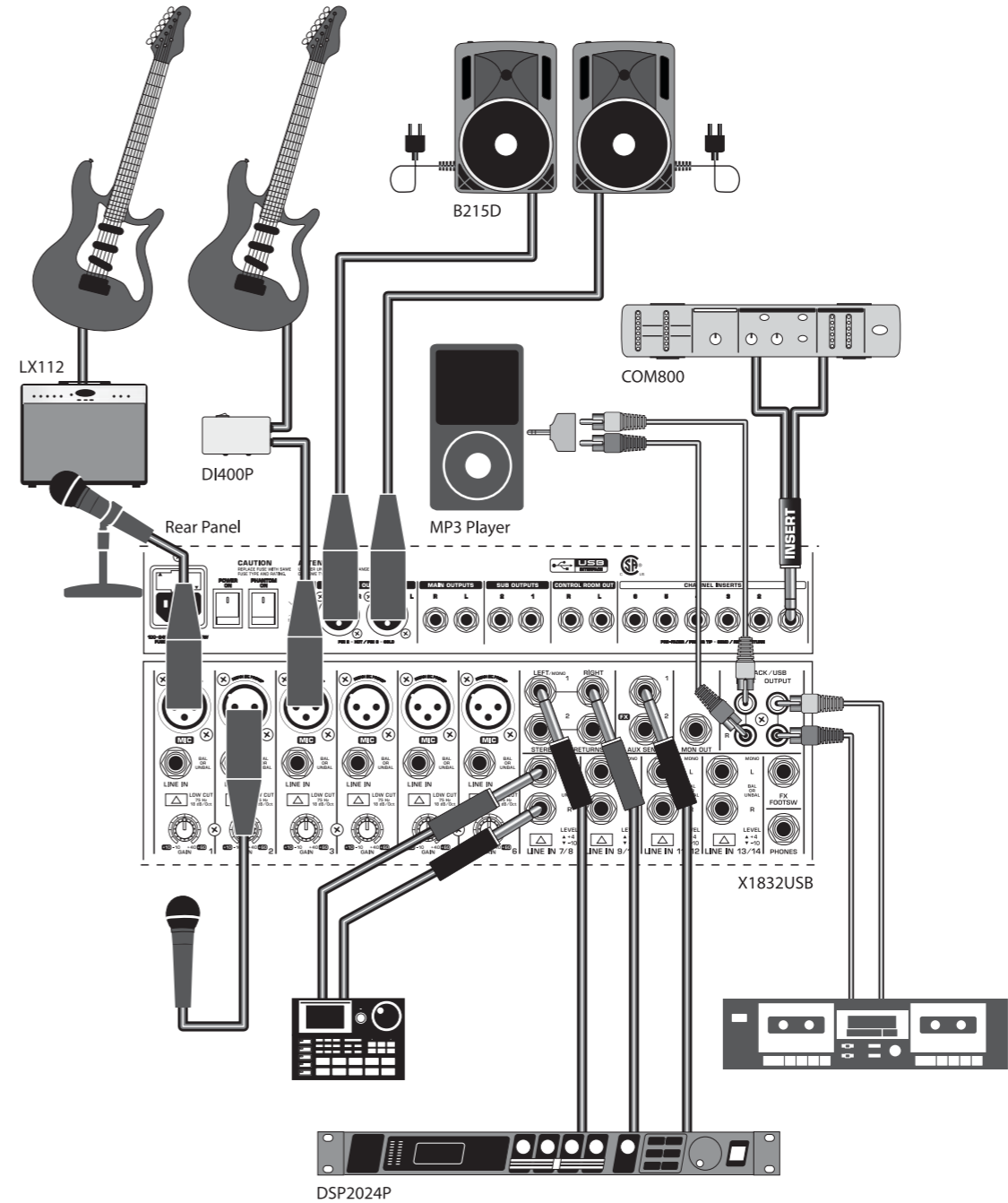

# XENYX X1832USB/X1222USB Controls

## EN Step 2: Controls

## ES Paso 2: Controles

## FR Etape 2 : Réglages

## DE Schritt 2: Regler

## PT Passo 2: Controlos

**COMP** knob adjusts the amount of compression effect on the channel.

**COMP**, este control ajusta la cantidad de efecto de compresión en el canal.

Le potentiomètre **COMP** règle l'effet de compression sur le canal.

**COMP**-Regler stellt die Stärke des Kompressionseffekts im Kanal ein.

O botão **COMP** ajusta a quantidade do efeito de compressão no canal.

**MON** knob adjusts how much of the channel's signal routes to the MON SEND/OUT jack.

**MON**, este control ajusta qué parte de la señal del canal se dirige al jack MON SEND/OUT.

Le potentiomètre **MON** règle le volume du signal du canal envoyé au jack MON SEND/OUT.

**MON**-Regler stellt ein, wie viel des Kanalsignals auf die MON SEND/OUT-Buchse geleitet wird.

O botão **MON** ajusta a quantidade de sinal do canal encaminhada para a ficha MON SEND/OUT.

**AUX 1** knob (X1832USB only) adjusts how much of the channel's signal routes to the AUX 1 jack. Press the PRE button when using AUX 1 as an extra monitor send.

**AUX 1**, este control (sólo modelo X1832USB) ajusta qué parte de la señal del canal se dirige al jack AUX 1. Pulse el botón PRE al usar AUX 1 como una señal de monitor adicional.

Le potentiomètre **AUX 1** (X1832USB uniquement) règle le volume du signal du canal envoyé au jack AUX 1. Appuyez sur la touche PRE lorsque la sortie AUX

SEND 1 est utilisée pour un haut-parleur supplémentaire.

**AUX 1**-Regler (nur X1832USB) stellt ein, wie viel des Kanalsignals auf die AUX 1-Buchse geleitet wird. Drücken Sie die PRE-Taste, wenn Sie AUX 1 als zusätzlichen Monitor-Send verwenden.

O botão **AUX 1** (apenas X1832USB) ajusta a quantidade de sinal do canal encaminhada para a ficha AUX 1. Prima o botão PRE ao utilizar AUX 1 como um envio adicional do monitor.

**FX** knob adjusts how much of the channel's signal routes to the internal multi-FX processor or the AUX SEND 2/FX SEND jack.

**FX**, este control ajusta qué parte de la señal del canal se dirige al procesador multiefectos interno o al jack AUX SEND 2/FX SEND.

Le potentiomètre **FX** règle le volume du signal du canal envoyé au processeur multi-effet interne ou au jack AUX SEND 2/FX SEND.

**FX**-Regler stellt ein, wie viel des Kanalsignals auf den internen Multi-Effektprozessor oder auf AUX SEND 2/FX SEND-Buchsen geleitet wird.

O botão **FX** ajusta a quantidade de sinal do canal encaminhada para o processador multi-efeitos interno ou ficha AUX SEND 2/FX SEND.

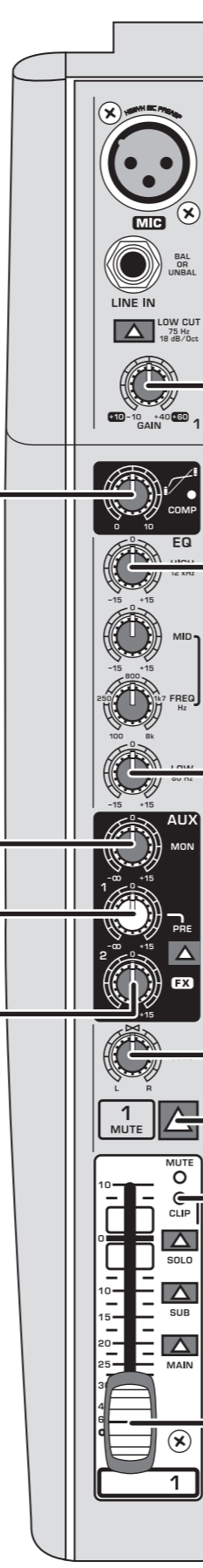

**GAIN** knob adjusts the sensitivity of the MIC and/or LINE inputs.

**GAIN**, este control ajusta la sensibilidad de las entradas MIC y/o LINE.

Le potentiomètre **GAIN** règle la sensibilité des entrées MIC et/ou LINE.

**GAIN**-Regler stellt die Empfindlichkeit des MIC- und/oder LINE-Eingangs ein.

O botão **GAIN** ajusta a sensibilidade das entradas MIC e/ou LINE.

**EQ** knobs adjust the high, mid and low frequencies of the channel. Adjust the **FREQ** knob on the X1832USB to select the specific frequency adjusted by the **MID** knob.

**EQ**, estos controles ajustan las frecuencias alta, media y baja del

canal. Ajuste el control **FREQ** en el X1832USB para seleccionar la frecuencia específica regulada con el control **MID**.

Les potentiomètres **EQ** règlent les fréquences aiguës, médiums et graves du canal. Réglez le potentiomètre **FREQ** du X1832USB

pour sélectionner la fréquence modifiée par le potentiomètre **MID**.

**EQ**-Regler stellen die hohen, mittleren und tiefen Frequenzen des Kanals ein. Verwenden Sie den **FREQ**-Regler beim X1832USB, um die spezifische über den **MID**-Regler geregelte Frequenz auszuwählen.

Os botões **EQ** ajustam as frequências altas, médias e baixas do canal. Ajuste o botão **FREQ** no X1832USB para seleccionar a frequência específica ajustada pelo botão **MID**.

**PAN/BAL** knob positions the channel in the stereo field.

**PAN/BAL**, este control sitúa el canal en el campo estéreo.

Le potentiomètre **PAN/BAL** détermine la position du canal dans le champ stéréo.

**PAN/BAL**-Regler positioniert den Kanal im Stereofeld.

O botão **PAN/BAL** posiciona o canal no campo estéreo.

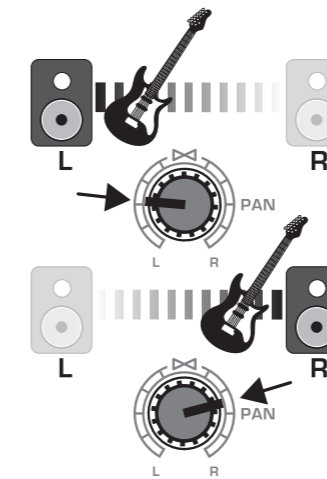

**MUTE** button mutes the channel.

**MUTE**, este botón silencia el canal.

La touche **MUTE** permet de désactiver le volume sonore du canal.

**MUTE** stellt den Kanal stumm.

O botão **MUTE** silencia o canal.

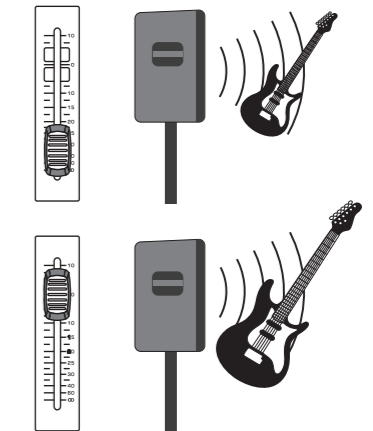

**CHANNEL FADER** adjusts the channel volume.

**CHANNEL FADER** ajusta el volumen del canal.

Le **FADER DE CANAL** permet de régler le volume du canal.

**CHANNEL FADER** zur Einstellung der Kanallautstärke.

O **CHANNEL FADER** ajusta o volume do canal.

**CLIP LED** lights when the channel signal overloads.

**CLIP**, estos **LED** se iluminan cuando la señal del canal se sobrecarga.

La **LED CLIP** s'allume lorsqu'une surcharge apparaît dans le signal du canal.

**CLIP-LED** leuchtet auf, wenn das Kanalsignal zu hoch angesteuert wird.

O **LED CLIP** acende-se quando o sinal do canal sobrecarrega.

# XENYX X1832USB/X1222USB Controls

**EN Step 2: Controls**

**ES Paso 2: Controles**

**FR Etape 2 : Réglages**

**DE Schritt 2: Regler**

**PT Passo 2: Controles**

**FX SEND** knob adjusts the amount of signal sent to the internal multi-FX processor or an external effects processor via the FX SEND jack.

**FX SEND**, este control ajusta la cantidad de señal que se envía al procesador de multiefectos interno o a un procesador de efectos externo a través del jack FX SEND.

Le potentiomètre **FX SEND** règle le volume du signal du canal envoyé au processeur multi-effet interne ou à un processeur d'effets externe via le jack FX SEND.

**FX SEND**-Regler stellt ein, wie viel des Signals über die FX SEND-Buchse auf den internen Multi-Effektprozessor oder einen externen Effektprozessor gesendet wird.

O botão **FX SEND** ajusta a quantidade de sinal enviada para o processador multi-efeitos interno ou para um processador de efeitos externo através da ficha FX SEND.

**XPQ SURROUND** knob adjusts the amount of stereo enhancement on the mix. Press the XPQ TO MAIN button to activate the effect.

**XPQ SURROUND**, este control ajusta la cantidad de mejora estéreo de la mezcla. Pulse el botón XPQ TO MAIN para activar el efecto.

Le potentiomètre **XPQ SURROUND** règle le volume d'accroissement stéréo du mix. Appuyez sur la touche XPQ TO MAIN pour activer cet effet.

**XPQ SURROUND**-Regler stellt die Intensität der Stereo-Verstärkung im Mix ein. Drücken Sie die XPQ TO MAIN-Taste, um den Effekt zu aktivieren.

O botão **XPQ SURROUND** ajusta a quantidade de melhoria de estéreo na mistura. Prima o botão XPQ TO MAIN para activar o efeito.

**PHONES/CTRL ROOM** knob adjusts the headphone or studio monitor volume.

**PHONES/CTRL ROOM**, este control ajusta el volumen de los auriculares o del monitor de estudio.

Le potentiomètre **PHONES/CTRL ROOM** règle le volume du casque ou du haut-parleur studio.

**PHONES/CTRL ROOM**-Regler stellt die Lautstärke der Kopfhörer bzw. Monitorlautsprecher im Studio ein.

O botão **PHONES/CTRL ROOM** ajusta o volume dos auscultadores ou do estúdio do monitor.

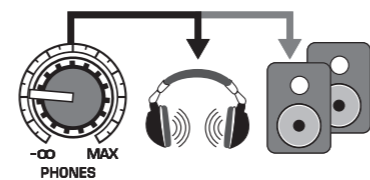

## X1832USB

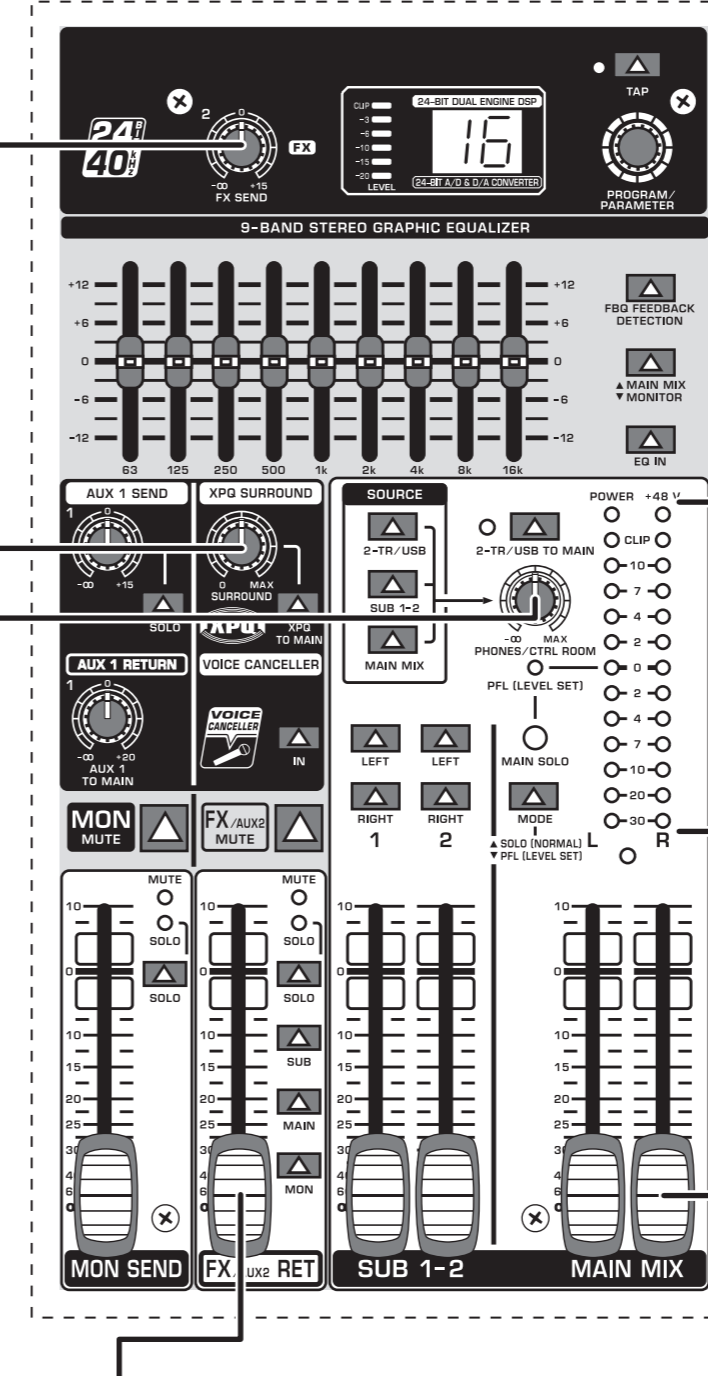

**FX/AUX2 RET** fader adjusts the amount of internal or external effects included in the mix.

**FX/AUX2 RET**, este fader ajusta la cantidad de efectos internos o externos incluida en la mezcla.

Le fader **FX/AUX2 RET** règle le volume du signal d'effets interne ou externe inclus dans le mix.

**FX/AUX2 RET**-Fader stellt ein, wie viel der internen oder externen Effekte in den Mix integriert wird.

O fader **FX/AUX2 RET** ajusta a quantidade de efeitos internos ou externos incluídos na mistura.

**VU METER** displays the MAIN OUTPUT signal level. Press the MODE button to switch between SOLO (normal) and PFL (pre-fader listen) for level setting purposes.

**VU METER** muestra el nivel de señal MAIN OUTPUT. Pulse el botón MODE para alternar entre SOLO (normal) y PFL (escucha pre-fader) al realizar los ajustes de nivel.

Le **VU-METRE** affiche le niveau du signal de la SORTIE MAIN. Appuyez sur la touche MODE pour passer de Solo (normal) à PFL (Pre-Fader Listen) lors du réglage des niveaux.

**VU METER** zeigt die Signalstärke des MAIN OUTPUT an. Drücken Sie die MODE-Taste, um zwischen SOLO (normal) und PFL (Pre-Fader Listen) zur Einstellung der Signalstärke zu wechseln.

O **VU METER** (MEDIDOR DE VU) apresenta o nível do sinal MAIN OUTPUT. Prima o botão MODE para alternar entre SOLO (normal) e PFL (audição pré-fader) para fins de definição de nível.

**MAIN MIX** faders adjust the overall output of the mixer.

**MAIN MIX**, estos faders ajustan la salida general de la mesa de mezclas.

Les faders **MAIN MIX** règlent la sortie globale de la console.

**MAIN MIX**-Fader stellen den Summenausgangspegel des Mischpults ein.

Os faders **MAIN MIX** ajustam a saída geral do misturador.

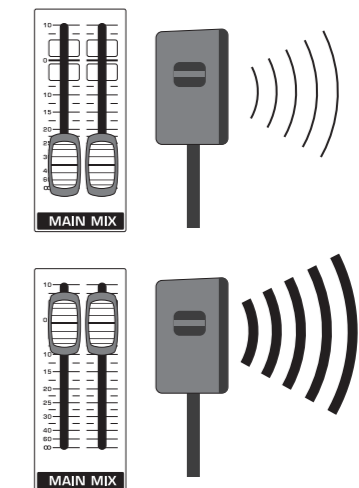



# XENYX X1832USB/X1222USB Controls

## EN Step 2: Controls

## ES Paso 2: Controles

## FR Etape 2 : Réglages

## DE Schritt 2: Regler

## PT Passo 2: Controles

**VOICE CANCELLER** button filters out vocal frequencies from audio plugged into the 2-TRACK INPUT, enabling your mixer to act as a karaoke machine.

**VOICE CANCELLER**, este botón filtra las frecuencias vocales del audio conectado a la entrada 2-TRACK, permitiendo a la mesa de mezclas funcionar como un equipo de karaoke.

La touche **VOICE CANCELLER** élimine les fréquences vocales des sources audio branchées sur l'ENTREE 2-TRACK, permettant ainsi à votre console de jouer le rôle de karaoké.

**VOICE CANCELLER**-Taste filtert Stimmenfrequenzen aus dem Signal am Eingang 2-TRACK INPUT heraus, damit Ihr Mischpult als Karaoke-Maschine dienen kann.

O botão **VOICE CANCELLER** filtra frequências vocais do áudio ligado a 2-TRACK INPUT, permitindo que o misturador funcione como um karaoké.

**MON SEND** fader adjusts the amount of signal sent to a monitor speaker via the MON OUT jack.

**MON SEND**, este fader ajusta la cantidad de señal que se envía hasta un altavoz de monitoreo a través del jack MON OUT.

Le fader **MON SEND** règle le volume du signal envoyé à un haut-parleur de retour via le jack MON OUT.

**MON SEND**-Fader stellt ein, wie viel des Signals über die MON OUT-Buchse auf einen Monitorlautsprecher geleitet wird.

O fader **MON SEND** ajusta a quantidade de sinal enviada para um altifalante do monitor através da ficha MON OUT.

**GRAPHIC EQ** adjusts specific frequencies in the sound spectrum.

**GRAPHIC EQ** ajusta las frecuencias específicas en el espectro sonoro.

**GRAPHIC EQ** règle les fréquences spécifiques du spectre sonore.

**GRAFISCHER EQ** stellt spezifische Frequenzen im Klangspektrum ein.

O **GRAPHIC EQ** ajusta frequências específicas no espectro de som.

## X1832USB

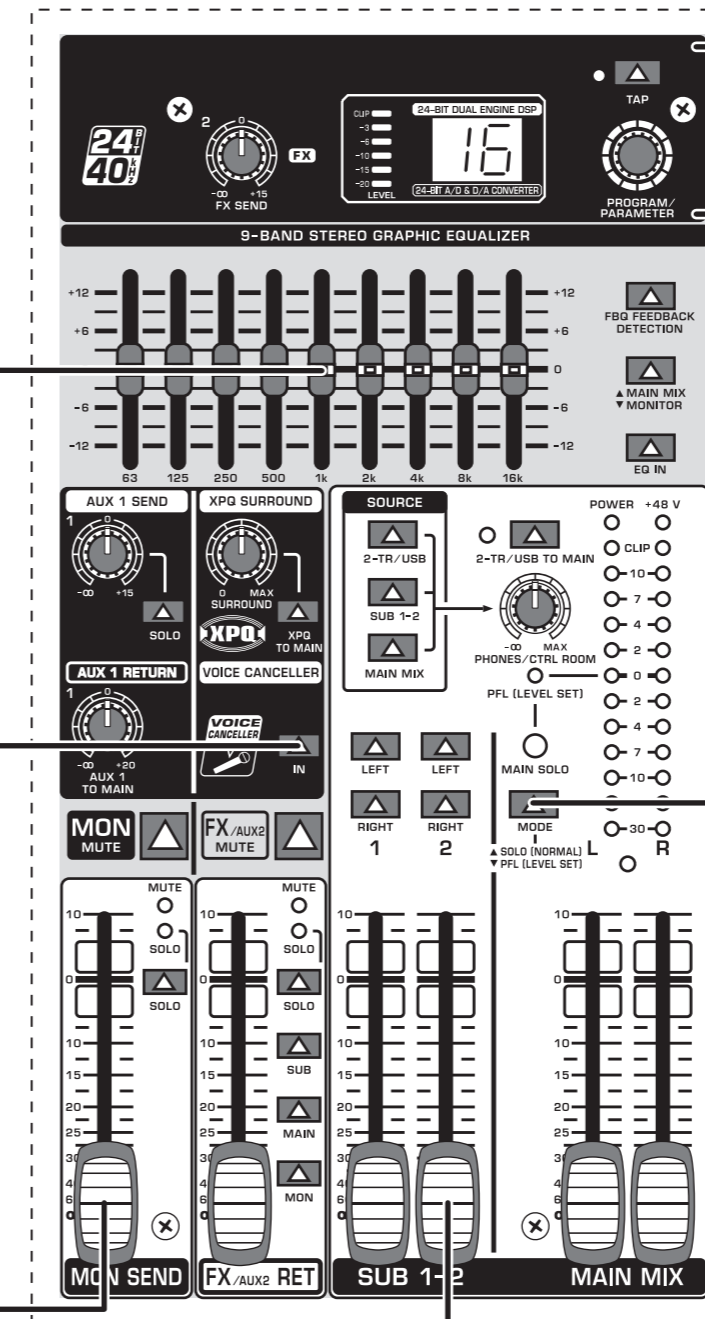

**SUB 1-2** faders adjust the output of the SUB OUTPUT jacks.

**SUB 1-2**, estos faders ajustan la salida de los jacks SUB OUTPUT.

Les faders **SUB 1-2** règlent la sortie des jacks SORTIE SUB.

**SUB 1-2**-Fader stellen die Signalstärke der SUB-OUTPUT-Buchsen ein.

Os faders **SUB 1-2** ajustam a saída das fichas SUB OUTPUT.

**MULTI-FX PROCESSOR** adds a selected sound effect to any channels whose FX knob is turned up. See the Multi-FX Processor section for details.

**MULTI-FX PROCESSOR** añade un efecto de sonido seleccionado a cualquier canal en el que esté activado el control FX. Consulte la información detallada en la sección Procesador de multiefectos.

Le **PROCESSEUR MULTI-EFFET** ajoute l'effet sonore sélectionné aux canaux dont le potentiomètre FX est activé. Reportez-vous à la section Processeur multi-effet pour en savoir plus.

**MODE** button determines whether the channels' SOLO button operates as 'Solo in Place' (button out) or 'Pre-Fader Listen' (button in). PFL is preferred for gain setting purposes.

**MODE**, este botón determina si el botón SOLO de los canales funciona como "Solo in Place" (botón sin pulsar) o "Pre-Fader Listen" (botón pulsado). Es preferible la escucha pre-fader para ajustar la ganancia.

La touche **MODE** permet de choisir si la touche SOLO des canaux doit fonctionner comme SOLO (« Solo in Place », touche relâchée) ou comme PFL (« Pre-Fader Listen », touche enfoncée). Sélectionnez PFL pour régler le gain.

**MULTI-FX PROCESSOR** fügt allen Kanälen, deren FX-Regler aufgedreht ist, einen ausgewählten Effekt hinzu. Details siehe Multi-Effektprozessor.

O **MULTI-FX PROCESSOR** (Processador Multi-Efeitos) adiciona um efeito de som seleccionado aos canais em que o botão de efeitos tenha sido activado. Consulte a secção Processador Multi-Efeitos para obter mais informações.

**MODE**-Taste bestimmt, ob die SOLO-Taste des Kanals als «Solo in Place» (Taste nicht eingedrückt) oder als «Pre-Fader Listen» (PFL, Taste eingedrückt) arbeitet. Zum Einstellen der Signalstärke wird PFL bevorzugt.

O botão **MODE** determina se o botão SOLO dos canais funciona como "Solo activado" (botão desligado) ou "Audição de pré-fader" (botão ligado). A audição de pré-fader (PFL) é recomendada para fins de definição de ganho.

# XENYX X1832USB/X1222USB Controls

## EN Step 2: Controls

## ES Paso 2: Controles

## FR Etape 2 : Réglages

## DE Schritt 2: Regler

## PT Passo 2: Controlos

**XPQ SURROUND** knob adjusts the amount of stereo enhancement on the mix. Press the XPQ TO MAIN button to activate the effect.

**XPQ SURROUND**, este control ajusta la cantidad de mejora estéreo de la mezcla. Pulse el botón XPQ TO MAIN para activar el efecto.

Le potentiomètre **XPQ SURROUND** règle le volume d'accroissement stéréo du mix. Appuyez sur la touche XPQ TO MAIN pour activer cet effet.

**XPQ SURROUND**-Regler stellt die Intensität der Stereo-Verstärkung im Mix ein. Drücken Sie die XPQ TO MAIN-Taste, um den Effekt zu aktivieren.

O botão **XPQ SURROUND** ajusta a quantidade de melhoria de estéreo na mistura. Prima o botão XPQ TO MAIN para activar o efeito.

**VOICE CANCELLER** button filters out vocal frequencies from audio plugged into the 2-TRACK INPUT, enabling your mixer to act as a karaoke machine.

**VOICE CANCELLER**, este botón filtra las frecuencias vocales del audio conectado a la entrada 2-TRACK, permitiendo a la mesa de mezclas funcionar como un equipo de karaoke.

La touche **VOICE CANCELLER** élimine les fréquences vocales des sources audio branchées sur l'ENTREE 2-TRACK, permettant ainsi à votre console de jouer le rôle de karaoké.

**VOICE CANCELLER**-Taste filtert Stimmenfrequenzen aus dem Signal am Eingang 2-TRACK INPUT heraus, damit Ihr Mischpult als Karaoke-Maschine dienen kann.

O botão **VOICE CANCELLER** filtra frequências vocais do áudio ligado a 2-TRACK INPUT, permitindo que o misturador funcione como um karaoké.

**MON SEND** fader adjusts the amount of signal sent to a monitor speaker via the MON SEND jack.

**MON SEND**, este fader ajusta la cantidad de señal que se envía hasta un altavoz de monitoreo a través del jack MON SEND.

Le fader **MON SEND** règle le volume du signal envoyé à un haut-parleur de retour via le jack MON SEND.

**MON SEND**-Fader stellt ein, wie viel des Signals über die MON SEND-Buchse auf einen Monitorlautsprecher geleitet wird.

O fader **MON SEND** ajusta a quantidade de sinal enviada para um altifalante do monitor através da ficha MON SEND.

**FX SEND** fader adjusts the amount of signal sent to the internal multi-FX processor or an external effects processor via the FX SEND jack.

**FX SEND**, este fader ajusta la cantidad de señal que se envía al procesador de multiefectos interno

o a un procesador de efectos externo a través del jack FX SEND.

Le fader **FX SEND** règle le volume du signal du canal envoyé au processeur multi-effet interne ou à un processeur d'effets externe via le jack FX SEND.

**FX SEND**-Fader stellt ein, wie viel des Signals über die FX SEND-Buchse auf den internen Multi-Effektprozessor oder einen externen Effektprozessor gesendet wird.

O fader **FX SEND** ajusta a quantidade de sinal enviada para o

processador multi-efeitos interno ou para um processador de efeitos externo através da ficha FX SEND.

**GRAPHIC EQ** adjusts specific frequencies in the sound spectrum.

**GRAPHIC EQ** ajusta las frecuencias específicas en el espectro sonoro.

**GRAPHIC EQ** règle les fréquences spécifiques du spectre sonore.

**GRAFISCHER EQ** stellt spezifische Frequenzen im Klangspektrum ein.

O **GRAPHIC EQ** ajusta frequências específicas no espectro de som.

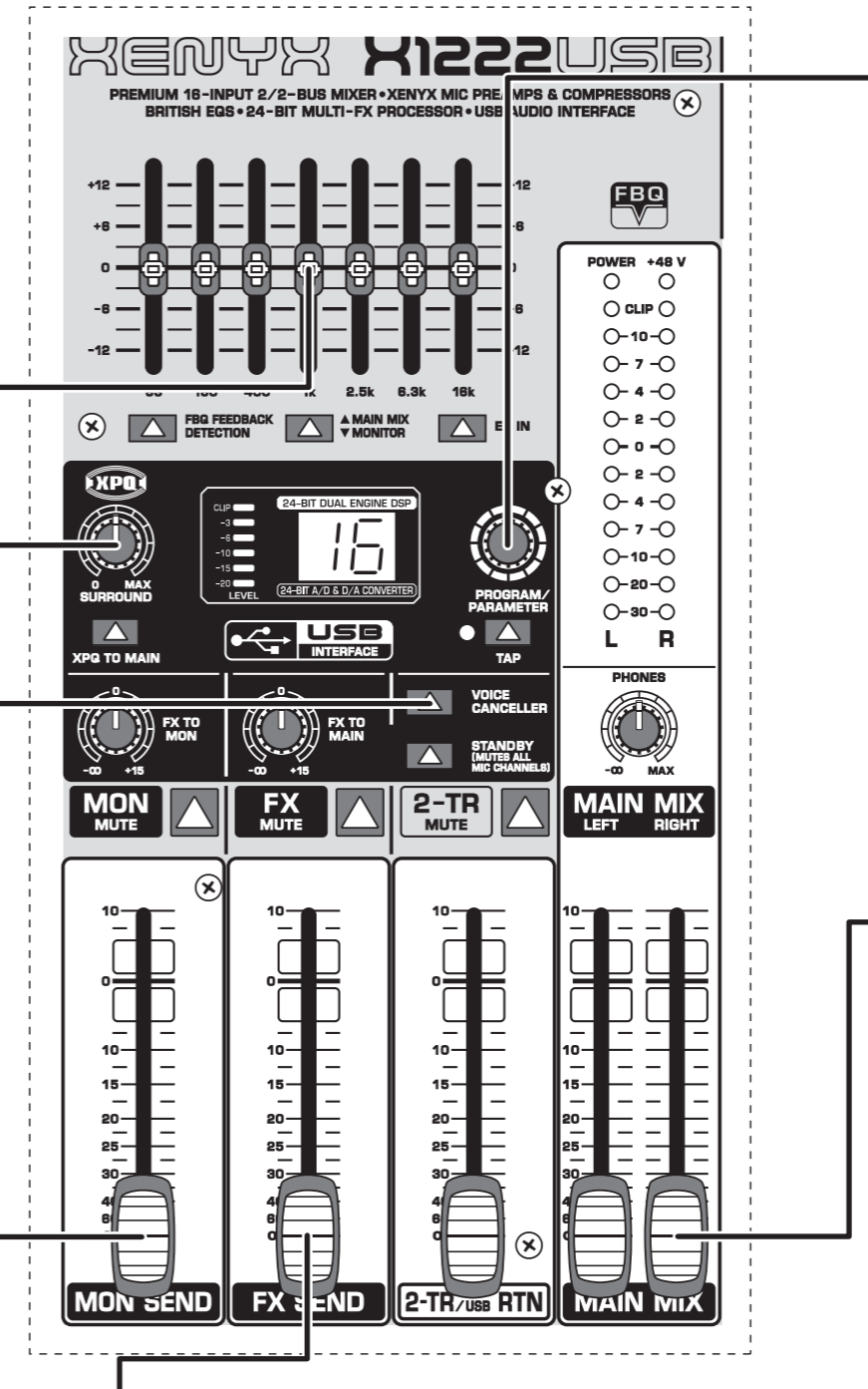

**MULTI-FX PROCESSOR** adds a selected sound effect to any channels whose FX knob is turned up. See the Multi-FX Processor section for details.

**MULTI-FX PROCESSOR** añade un efecto de sonido seleccionado a cualquier canal en los que esté activado el control FX. Consulte la información detallada en la sección Procesador de multiefectos.

Le **PROCESSEUR MULTI-EFFET** ajoute l'effet sonore sélectionné aux canaux dont le potentiomètre FX est activé. Reportez-vous à la section Processeur multi-effet pour en savoir plus.

**MULTI-FX PROCESSOR** fügt allen Kanälen, deren FX-Regler aufgedreht ist, einen ausgewählten Effekt hinzu. Details siehe Multi-Effektprozessor.

O **MULTI-FX PROCESSOR** (Processador Multi-Efeitos) adiciona um efeito de som seleccionado aos canais em que o botão de efeitos tenha sido activado. Consulte a secção Processador Multi-Efeitos para obter mais informações.

**MAIN MIX** faders adjust the overall output of the mixer.

**MAIN MIX** faders adjust the overall output of the mixer.

Les faders **MAIN MIX** règlent la sortie globale de la console.

**MAIN MIX**-Fader stellen den Summenausgangspegel des Mischpults ein.

Os faders **MAIN MIX** ajustam a saída geral do misturador.

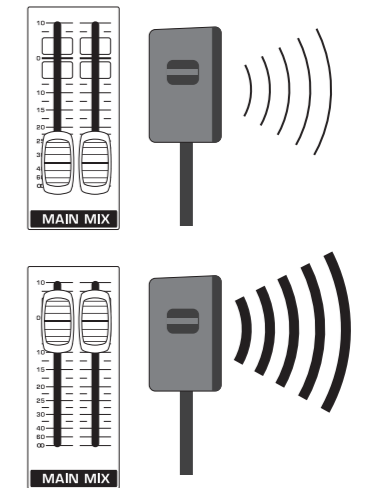

# XENYX X1832USB/X1222USB Controls

**EN Step 2: Controls**

**ES Paso 2: Controles**

**FR Etape 2 : Réglages**

**DE Schritt 2: Regler**

**PT Passo 2: Controlos**

**FX TO MON** and **FX TO MAIN** knobs adjust the amount of signal from the internal multi-FX processor or an external effects processor that is included in the main or monitor mix.

**FX TO MON** y **FX TO MAIN**, estos controles ajustan la cantidad de señal del procesador de multiefectos interno o de un procesador

de efectos externo incluido en la mezcla principal o del monitor.

Les potentiomètres **FX TO MON** et **FX TO MAIN** règle le volume du signal provenant du processeur multi-effet interne ou d'un processeur d'effets externe inclus dans le mix principal ou dans le mix de retour.

**FX TO MON** und **FX TO MAIN**-Regler stellen ein, wie viel des Signals vom internen Multi-Effektprozessor oder von einem externen Effektprozessor in den Main- oder Monitor-Mix integriert wird.

Os botões **FX TO MON** e **FX TO MAIN** ajustam a quantidade de sinal do processador multi-

efeitos interno ou de um processador de efeitos externo incluido na mistura principal ou de monitor

**POWER ON** switch turns the mixer on and off.

**POWER ON**, este interruptor enciende y apaga la mesa de mezclas.

**POWER ON** permet d'allumer ou d'éteindre la console.

**POWER ON**-Schalter schaltet das Mischpult ein und aus.

O botão **POWER ON** liga e desliga o misturador.

**PHANTOM ON** switch sends 48 V to the XLR inputs for use with condenser microphones.

**PHANTOM ON**, este interruptor envía 48 V a las entradas XLR para usarlas con micrófonos de condensador.

Le commutateur **PHANTOM ON** envoie 48 V aux entrées XLR, dans le cas de l'utilisation de microphones électrostatiques.

**PHANTOM ON**-Schalter liefert 48 V an die

XLR-Eingänge zur Verwendung von Kondensatormikrofonen.

O botão **PHANTOM ON** envia 48 V para as entradas XLR para utilização com microfones condensadores.

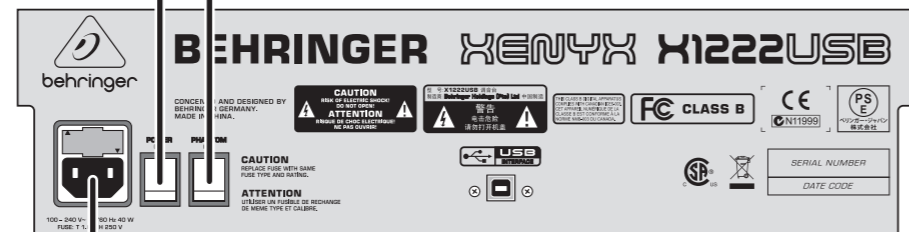
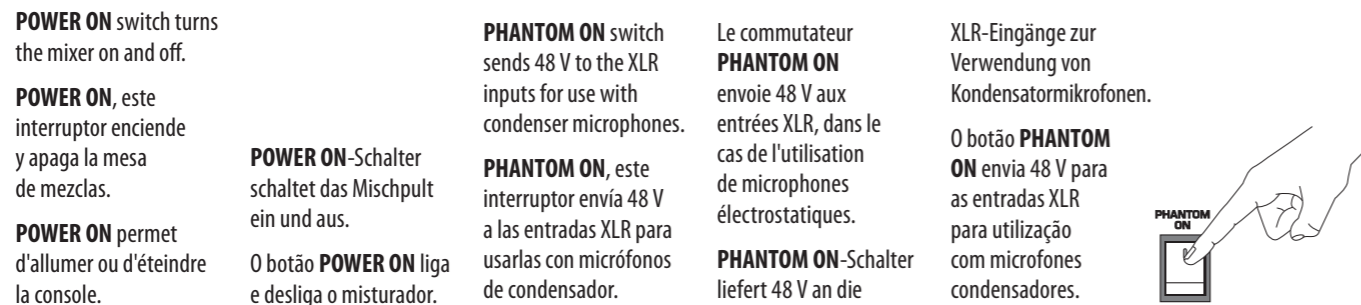

**AC IN** accepts the included power cable for connection to a mains outlet.

**ENTRADA DE AC** acepta el cable de alimentación que se incluye para la conexión a una toma de corriente.

**AC IN** permet de connecter le câble d'alimentation inclus à l'alimentation secteur.

**AC IN** dient zum Anschluss des mitgelieferten Netzkabels an einer Steckdose.

O **AC IN** aceita o cabo de alimentação incluído para ligação a uma tomada eléctrica.

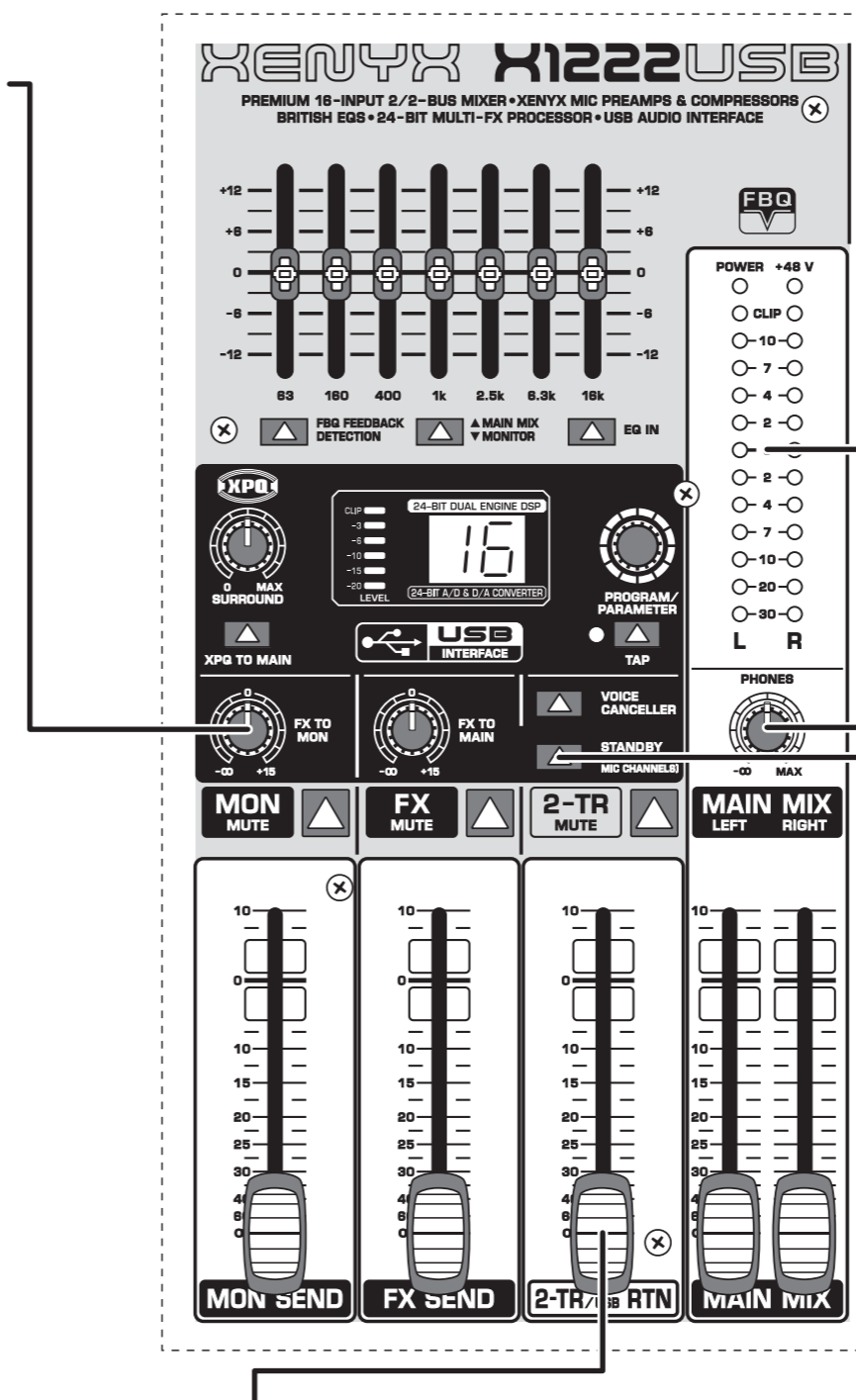
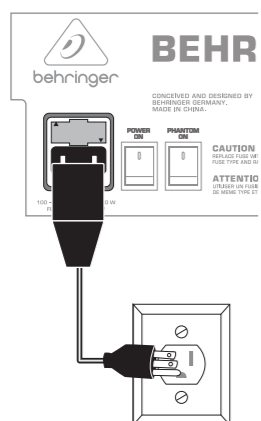

**VU METER** displays the MAIN OUTPUT signal level.

**VU METER** muestra el nivel de la señal MAIN OUTPUT.

Le **VU-METRE** affiche le niveau du signal de la SORTIE MAIN.

**VU METER** zeigt die Signalstärke des MAIN OUTPUT an.

O **VU METER** (MEDIDOR DE VU) apresenta o nível do sinal MAIN OUTPUT.

**PHONES** knob adjusts the headphone volume.

**PHONES**, este control ajusta el volumen de los auriculares.

Le potentiomètre **PHONES** règle le volume du casque.

**PHONES**-Regler stellt die Lautstärke des Kopfhörers ein.

O botão **PHONES** ajusta o volume dos auscultadores.

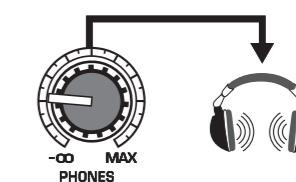

**2-TR/USB RTN** fader adjusts the level of the 2-track RCA inputs or USB input.

**2-TR/USB RTN**, este fader ajusta el nivel de las entradas 2-track RCA o entrada USB.

The fader **2-TR/USB RTN** règle le niveau des entrées RCA 2-track ou de l'entrée USB.

O fader **2-TR/USB RTN** ajusta o nível das entradas RCA de 2 pistas ou da entrada USB.

The fader **2-TR/USB RTN** stellt den Pegel der 2-Spur-Cinch-Eingänge oder des USB-Eingangs ein.

**STANDBY** button mutes all microphone channels.

**STANDBY**, este botón silencia todos los canales de microfono.

La touche **STANDBY** permet de désactiver le volume sonore de tous les canaux microphone.

**STANDBY**-Taste schaltet alle Mikrofonkanäle stumm.

O botão **STANDBY** silencia todos os canais microfona.

## FBQ FEEDBACK DETECTION

**EN** If feedback occurs, press the EQ IN and FBQ FEEDBACK DETECTION buttons. Press the MAIN MIX/MONITOR button to assign the graphic EQ to the mains or monitor speakers.

**ES** Si se produce realimentación, pulse los botones EQ IN y FBQ FEEDBACK DETECTION. Pulse el botón MAIN MIX/MONITOR para asignar el ecualizador gráfico a la corriente eléctrica o a los altavoces de monitoreo.

**FR** En cas de larsen, appuyez sur les touches EQ IN et FBQ FEEDBACK DETECTION. Appuyez sur la touche MAIN MIX/MONITOR pour affecter l'égaliseur graphique aux haut-parleurs principaux ou aux haut-parleurs de retour.

**DE** Wenn eine Rückkopplung auftritt, drücken Sie die EQ IN- und die FBQ FEEDBACK DETECTION-Taste. Drücken Sie die MAIN MIX/MONITOR-Taste, um den grafischen EQ den Main- oder Monitor-Lautsprechern zuzuweisen.

**PT** Caso ocorra feedback, prima os botões EQ IN e FBQ FEEDBACK DETECTION. Prima o botão MAIN MIX/MONITOR para atribuir o EQ gráfico aos altifalantes principais ou do monitor.

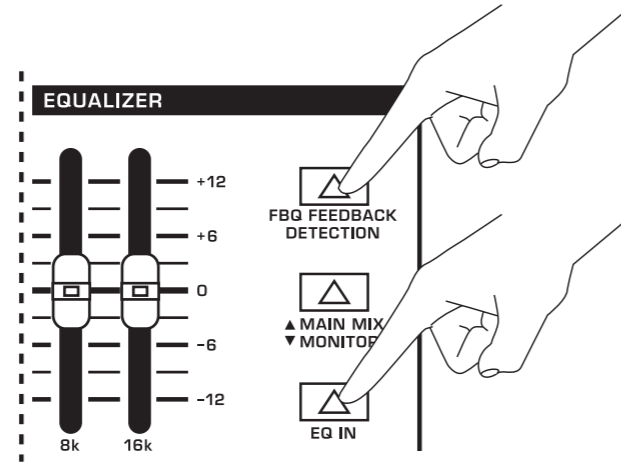

**EN** An LED will light on the EQ slider that corresponds with the feedback frequency.

**ES** Se encenderá un LED en el control del ecualizador que corresponde a la frecuencia de realimentación.

**FR** Une LED s'allume sur le curseur EQ correspondant à la fréquence de larsen.

**DE** Eine LED leuchtet bei dem EQ-Fader auf, bei dessen Frequenz die Rückkopplung auftritt.

**PT** Irá acender um LED na barra EQ, que corresponde à frequência do feedback.

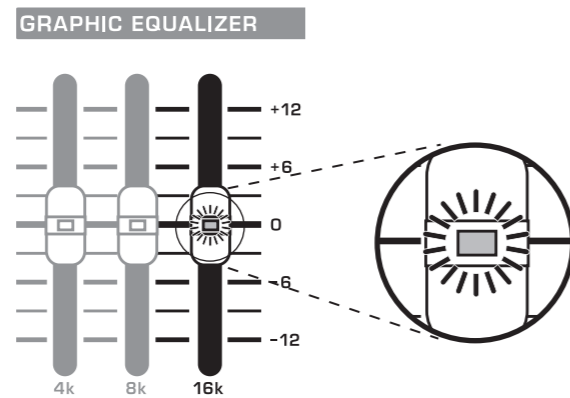

**EN** Lower the lit EQ slider until feedback stops.

**ES** Deslice hacia abajo el control de dicho ecualizador hasta que se detenga la realimentación.

**FR** Abaissez le curseur EQ allumé jusqu'à ce que le larsen s'interrompe.

**DE** Senken Sie den leuchtenden EQ-Fader ab, bis die Rückkopplung aufhört.

**PT** Baixe a barra EQ acesa até que o feedback pare.

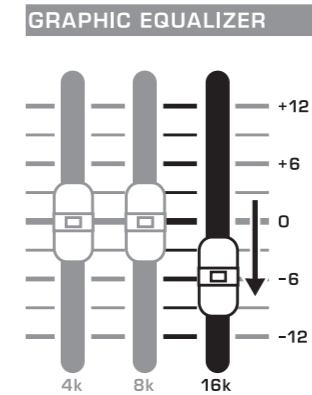

# XENYX X1832USB/X1222USB Getting started

## EN Step 3: Getting started

## ES Paso 3: Puesta en marcha

## FR Etape 3 : Mise en oeuvre

## DE Schritt 3: Erste Schritte

## PT Passo 3: Primeiros Passos

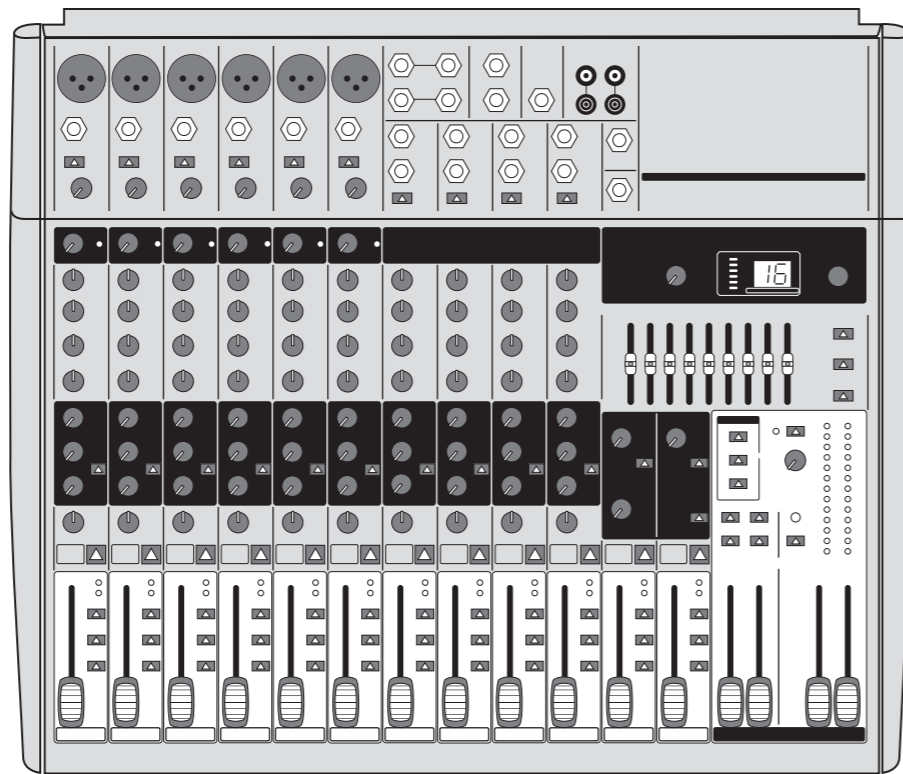

- 1** EN Make sure the power to all devices is turned off!  
ES ¡Asegúrese de que la alimentación de todos los dispositivos esté apagada!

FR Vérifiez que tous les appareils sont hors tension.

DE Achten Sie darauf, dass alle Geräte ausgeschaltet sind!

PT Certifique-se de que a alimentação de todos os dispositivos está desligada!

- 2** EN Connect all the appropriate power, audio and USB cables to the mixer.  
ES Conecte todos los cables de alimentación, audio y USB adecuados a la mesa de mezclas.

FR Branchez les câbles d'alimentation, audio et USB appropriés à la console.

DE Schließen Sie alle benötigten Stromversorgungs-, Audio- und USB-Kabel am Mischpult an.

PT Ligue ao misturador todos os cabos de alimentação, áudio e USB adequados.

- 3** EN Set all controls as shown above (EQ and PAN/BAL centered, GRAPHIC EQ sliders centered, all others down/off).

ES Establezca todos los controles tal y como se indica más arriba (EQ y PAN/BAL centrados, controles deslizantes GRAPHIC EQ centrados y el resto abajo/apagados).

FR Réglez toutes les commandes comme sur la figure (EQ et PAN/BAL au centre, curseurs GRAPHIC EQ au centre, tous les autres éteints/en butée gauche).

DE Stellen Sie alle Bedienelemente wie oben gezeigt ein (EQ und PAN/BAL in die Mitte, GRAPHIC EQ in die Mitte, alle anderen nach unten/aus).

PT Defina todos os comandos conforme indicado acima (EQ e PAN/BAL centrados, barras GRAPHIC EQ centradas, todos os outros para baixo/desligados).

- 4** EN Turn the mixer on.  
ES Encienda la mesa de mezclas.

FR Mettez la console en marche.

DE Schalten Sie das Mischpult ein.

PT Ligue o misturador.

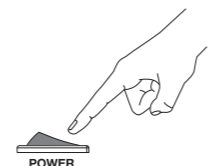

- 5** EN Set the GAIN for each channel. See the Gain Setting section for details.  
ES Establezca GAIN para cada canal. Consulte los detalles en la sección Ajuste de la ganancia.

FR Réglez le GAIN de chaque canal. Reportez-vous à la section Réglage du gain pour en savoir plus.

DE Stellen Sie GAIN für jeden Kanal ein. Details finden Sie im Kapitel „Einstellen des Kanalpegels“.

PT Defina o GAIN (GANHO) para cada canal. Consulte a secção Definição de Ganho para obter mais informações.

- 6** EN With the MAIN MIX faders and PHONES/CTRL ROOM knob all the way down, turn your PA system or powered monitors on.

ES Con los faders MAIN MIX y el control PHONES/CTRL ROOM situados hacia abajo por completo, encienda su amplificador de potencia o monitores con alimentación.

FR Laissez les faders MAIN MIX et le potentiomètre PHONES/CTRL ROOM au minimum et allumez votre amplificateur de puissance ou vos haut-parleurs actifs.

DE Schalten Sie Ihr Beschallungssystem oder ihre aktiven Monitorlautsprecher ein, während sich die MAIN MIX-Fader und PHONES/CTRL ROOM-Regler in unterster Stellung befinden.

PT Com os faders MAIN MIX e o botão PHONES/CTRL ROOM totalmente para baixo, ligue o sistema PA ou monitores alimentados.

- 7** EN Slowly raise the MAIN MIX faders or PHONES/CTRL ROOM knob to 0 or to desired level.

ES Eleve lentamente los faders MAIN MIX o el control PHONES/CTRL ROOM hasta 0, o hasta el nivel deseado.

FR Montez lentement les faders MAIN MIX ou le potentiomètre PHONES/CTRL ROOM pour les placer sur 0 ou sur le niveau désiré.

DE Bewegen Sie den MAIN MIX-Fader oder den PHONES/CTRL ROOM-Regler in die Stellung „0“ oder auf den gewünschten Pegel.

PT Eleve lentamente o comando dos faders MAIN MIX ou PHONES/CTRL ROOM para 0 ou para o nível desejado.

- 8** EN On the X1832USB, press the MAIN button on each channel to assign the channel to the MAIN MIX.  
ES En el X1832USB, pulse el botón MAIN de cada canal para asignar el canal a MAIN MIX.

FR Sur le X1832USB, appuyez sur la touche MAIN de chaque canal pour affecter le canal au MAIN MIX.

DE Drücken Sie beim X1832USB die MAIN-Taste für jeden Kanal, der dem MAIN MIX zugewiesen werden soll.

PT No X1832USB, prima o botão MAIN em cada canal para atribuir o canal para MAIN MIX.

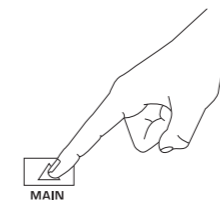

- 9** EN Adjust the relative level of various microphones and instruments by raising each CHANNEL FADER.

ES Ajuste el nivel relativo de los diversos micrófonos e instrumentos elevando cada CHANNEL FADER.

FR Réglez le niveau relatif des microphones et des instruments en montant chaque FADER DE CANAL.

DE Stellen Sie die relativen Pegel verschiedener Mikrofone und Instrumente ein, indem Sie die Fader der jeweiligen Kanäle nach oben schieben.

PT Ajuste o nível relativo de diversos microfones e instrumentos, elevando cada CHANNEL FADER.

- 10** EN Adjust the left-right position of a channel in the stereo field if necessary by turning the channel's PAN or BAL knob.

ES Ajuste la posición izquierda-derecha de un canal en el campo estéreo si es necesario girando el control PAN o BAL del canal.

FR Le cas échéant, réglez la position droite-gauche des canaux dans le champ stéréo en tournant le potentiomètre PAN ou BAL correspondant.

DE Stellen Sie bei Bedarf die Position eines Kanals im Stereofeld ein, indem Sie den PAN- oder BAL-Regler des jeweiligen Kanals nach rechts oder links drehen.

PT Ajuste a posição esquerda-direita de um canal no campo estéreo, se necessário, rodando o botão PAN ou BAL do canal.

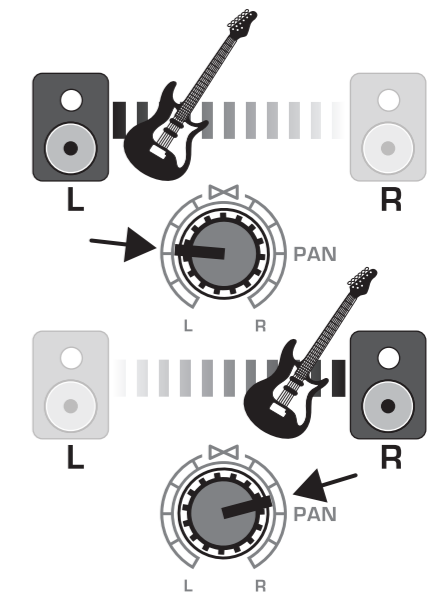

- 11** EN Adjust the COMP knob to add compression to an input if necessary.  
ES Ajuste el control COMP para añadir compresión a una entrada si es necesario.

FR Le cas échéant, réglez le potentiomètre COMP pour ajouter une compression à une entrée.

DE Fügen Sie bei Bedarf mit dem COMP-Regler einem Eingang Kompression hinzu.

PT Ajuste o botão COMP para adicionar compressão a uma entrada se necessário.

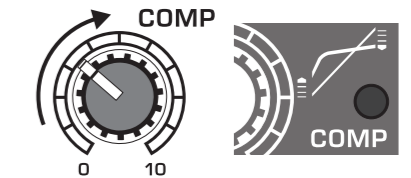

- 12** EN For live applications, adjust the overall output from the mixer to the power amp or powered speakers by raising the MAIN MIX fader. If the red CLIP LEDs on the VU METER light, lower the MAIN MIX fader.

ES Para las aplicaciones en directo, ajuste la salida general desde la mesa de mezclas hasta el amplificador de potencia o los altavoces alimentados elevando el fader MAIN MIX. Baje el fader MAIN MIX si los LED CLIP en el VU METER se encienden.

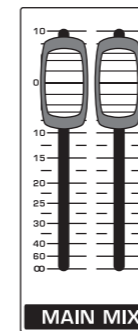
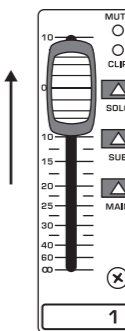

# XENYX X1832USB/X1222USB Getting started

## EN Step 3: Getting started

## ES Paso 3: Puesta en marcha

## FR Etape 3 : Mise en oeuvre

## DE Schritt 3: Erste Schritte

## PT Passo 3: Primeiros Passos

**FR** Pour les applications live, réglez la sortie globale de la console vers l'amplificateur de puissance ou les haut-parleurs actifs en montant le fader MAIN MIX. Si les LED rouge CLIP du VU-METRE s'allument, baissez le fader MAIN MIX.

**DE** Stellen Sie bei Live-Anwendungen den Summenpegel vom Mischpult zum Verstärker oder zur Aktivbox ein, indem Sie den MAIN MIX-Fader nach oben schieben. Wenn die roten CLIP-LEDs am VU-Meter aufleuchten, schieben Sie den MAIN MIX-Fader nach unten.

**PT** Para aplicações em directo, ajuste a saída geral do misturador para o amplificador de potência ou colunas com alimentação elevando o fader MAIN MIX. Se os LEDs CLIP vermelhos no VU METER acenderem, baixe o fader MAIN MIX.

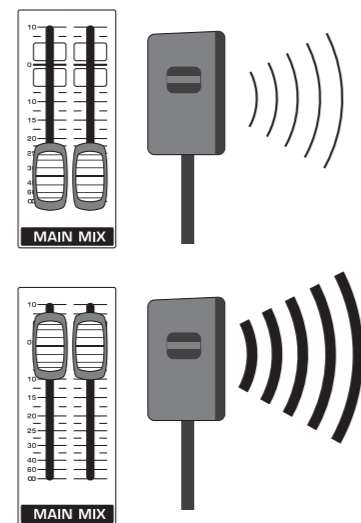

**13** **EN** Use the channel MON knobs and MON SEND fader to send the channel signals to a monitor speaker connected to the MON SEND/OUT jack.

**ES** Utilice los controles MON del canal y el fader MON SEND para enviar las señales del canal a un altavoz de monitoreo conectado al jack MON SEND/OUT.

**FR** Utilisez les potentiomètres MON et le fader MON SEND pour envoyer les signaux du canal au haut-parleur de retour branché au jack MON SEND/OUT.

**DE** Verwenden Sie die MON-Regler der jeweiligen Kanäle und den MON SEND-Fader, um die Kanalsignale auf einen Monitorlautsprecher zu leiten, der an der MON SEND/OUT-Buchse angeschlossen ist.

**PT** Utilize os botões do canal MON e o fader MON SEND para enviar os sinais do canal para um altifalante de monitor ligado à ficha MON SEND/OUT.

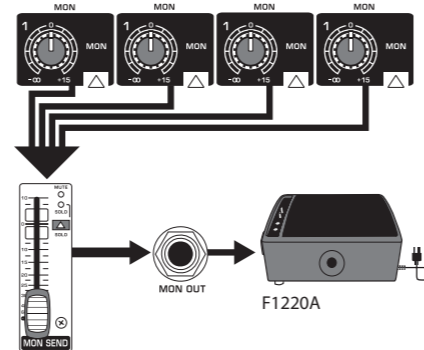

**14** **EN** Use the channel FX knobs and FX SEND fader/knob to send the channel signals to an effects processor connected to the FX SEND jack. Connect the returning signal from the processor to the AUX RETURN jacks.

**ES** Utilice los controles FX del canal y el fader/control FX SEND para enviar las señales del canal a un procesador de efectos conectado al jack FX SEND. Conecte la señal que retorna del procesador a los jacks AUX RETURN.

**FR** Utilisez les potentiomètres FX et le fader/potentiomètre FX SEND pour envoyer les signaux du canal au haut-parleur de retour branché au jack FX SEND. Reliez le signal de retour du processeur aux jacks AUX RETURN.

**DE** Verwenden Sie die FX-Regler der jeweiligen Kanäle und den FX SEND-Fader/Regler, um die Kanalsignale auf einen Effektprozessor zu leiten, der an der FX SEND-Buchse angeschlossen ist. Schließen Sie das vom Prozessor zurückkehrende Signal an den AUX RETURN-Buchsen an.

**PT** Utilize os botões do canal FX e o fader/botão FX SEND para enviar os sinais do canal para um processador de efeitos ligado à ficha FX SEND. Ligue o sinal de retorno do processador às fichas AUX RETURN.

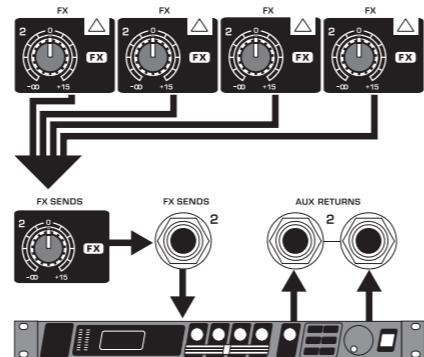

**EN** Setting the channel gain for the X1222USB:

**ES** Ajuste de la ganancia del canal para el X1222USB:

**FR** Réglage du gain du canal sur le X1222USB :

**DE** Einstellen des Kanalpegels mit dem X1222USB:

**PT** Definir o ganho de canal para o X1222USB:

**1** **EN** Raise Channel 1's fader to 0. Sing, speak or play at a normal level through the microphone or instrument connected to Channel 1.

**ES** Eleve el fader del Canal 1 hasta 0. Cante, hable o toque a un nivel normal a través del micrófono o instrumento conectado al Canal 1.

**FR** Montez le fader du canal 1 sur 0. Chantez, parlez ou jouez à un niveau normal dans le microphone ou avec l'instrument connecté au canal 1.

**DE** Schieben Sie den Fader für Kanal 1 in die Stellung 0. Singen, sprechen oder spielen Sie mit normaler Lautstärke in das an Kanal 1 angeschlossene Mikrofon bzw. mit dem an Kanal 1 angeschlossenen Instrument.

**PT** Eleve o fader do canal 1 para 0. Cante, fale ou toque a um nível normal através do microfone ou de um instrumento ligado ao canal 1.

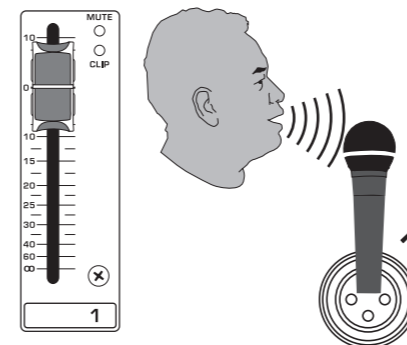

**2** **EN** While singing or playing, turn Channel 1's GAIN control until the Channel 1 CLIP LED flashes occasionally, but not constantly.

**ES** Mientras esté cantando o tocando, gire el control GAIN del Canal 1 hasta que el LED CLIP del Canal 1 parpadee ocasionalmente, pero no de forma constante.

**FR** Pendant que vous chantez ou jouez, tournez la commande GAIN du canal 1 jusqu'à ce que la LED CLIP du canal 1 clignote de manière irrégulière.

**DE** Drehen Sie beim Singen oder Spielen den GAIN-Regler, bis die CLIP-LED für Kanal 1 gelegentlich, aber nicht durchgängig blinkt.

**PT** Enquanto canta ou toca, rode o controlo GAIN do canal 1 até o LED CLIP do canal 1 piscar ocasionalmente, mas não constantemente.

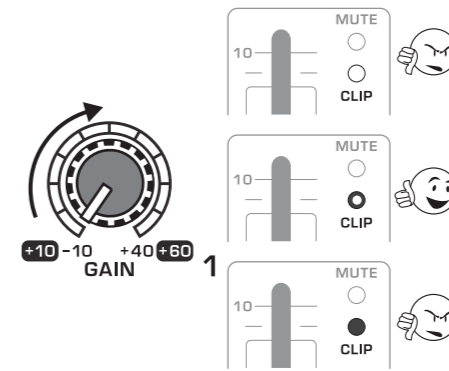

**3** **EN** Repeat steps 1 and 2 for devices connected to channels 2-12.

**ES** Repita los pasos 1 y 2 para los dispositivos conectados a los canales 2-12.

**FR** Répétez les étapes 1 et 2 pour les appareils connectés aux canaux 2 à 12.

**DE** Wiederholen Sie die Schritte 1 und 2 für die an den Kanälen 2-12 angeschlossenen Geräte.

**PT** Repita os passos 1 e 2 para os dispositivos ligados aos canais 2-12.

# XENYX X1832USB/X1222USB Getting started

## EN Step 3: Getting started

## ES Paso 3: Puesta en marcha

## FR Etape 3 : Mise en oeuvre

## DE Schritt 3: Erste Schritte

## PT Passo 3: Primeiros Passos

### EN Setting the channel gain for the X1832USB:

ES Ajuste de la ganancia del canal para el X1832USB:

FR Réglage du gain du canal sur le X1832USB :

DE Einstellen des Kanalpegels mit dem X1832USB:

PT Definir o ganho de canal para o X1832USB:

**1** EN Press the Channel 1 SOLO button. Press the MODE button next to the VU METER to allow the METER to operate in PFL (pre-fader listen) mode.

ES Pulse el botón SOLO del Canal 1. Pulse el botón MODE junto al VU METER para permitir que el METER funcione en modo PFL (escucha pre-fader).

FR Appuyez sur la touche SOLO du canal 1. Appuyez sur la touche MODE en regard du VU-METRE pour que ce dernier fonctionne en mode PFL (Pre-Fader Listen).

DE Drücken Sie die SOLO-Taste für Kanal 1. Drücken Sie die MODE-Taste neben dem VU-Meter, damit das VU-Meter im PFL-Modus (Pre-Fader Listen) arbeitet.

PT Prima o botão SOLO do canal 1. Prima o botão MODE junto a VU METER para permitir que METER funcione no modo PFL (audição pré-fader).

**2** EN Sing, speak or play at a normal level through the microphone or instrument connected to Channel 1.

ES Cante, hable o toque a un nivel normal a través del micrófono o instrumento conectado al Canal 1.

FR Chantez, parlez ou jouez à un niveau normal dans le microphone ou avec l'instrument connecté au canal 1.

DE Singen, sprechen oder spielen Sie mit normaler Lautstärke in das an Kanal 1 angeschlossene Mikrofon bzw. mit dem an Kanal 1 angeschlossenen Instrument.

PT Cante, fale ou toque a um nível normal através do microfone ou de um instrumento ligado ao canal 1.

**3** EN While singing or playing, turn Channel 1's GAIN control. The VU METER will display the signal level. Set the GAIN control so that the loudest peaks reach 0 on the VU METER. Press the Channel 1 SOLO button again.

ES Mientras esté cantando o tocando, gire el control GAIN del Canal 1. El VU METER mostrará el nivel de señal. Establezca el control GAIN de forma que los picos más altos lleguen a 0 en el VU METER. Pulse de nuevo el botón SOLO del Canal 1.

FR Pendant que vous chantez ou jouez, tournez la commande GAIN du canal 1. Le VU-METRE affiche le niveau du signal. Réglez la commande GAIN de sorte que les pics les plus forts atteignent 0 sur le VU-METRE. Appuyez de nouveau sur la touche SOLO du canal 1.

DE Drehen Sie beim Singen oder Spielen den GAIN-Regler für Kanal 1. Das VU-Meter zeigt den Signalpegel an. Stellen Sie den GAIN-Regler so ein, dass die lautesten Stellen auf dem VU-Meter den Wert 0 erreichen. Drücken Sie erneut die SOLO-Taste für Kanal 1.

PT Enquanto canta ou toca, rode o controlo GAIN do canal 1. O VU METER irá apresentar o nível do sinal. Defina o controlo GAIN de forma a que os picos mais altos atinjam 0 no VU METER. Prima novamente o botão SOLO do canal 1.

- CLIP ○
- -10 ○
- -7 ○
- -4 ○
- -2 ○
- 0 ○
- 2 ●
- 4 ●
- 7 ●
- 10 ●
- 20 ●
- 30 ●
- L R

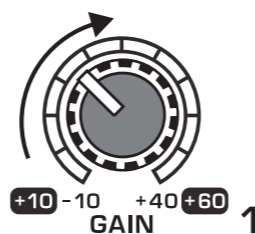

**4** EN Repeat steps 1-3 for any other channels that will be used. For stereo channels 7/8 through 13/14, start with the +4/-10 button out. If the signal is too low to register on the VU meters, press the button in to boost the signal.

ES Repita los pasos 1-3 para el resto de canales que se vayan a utilizar. Para canales estéreo de 7/8 a 13/14, comience con el botón +4/-10 sin pulsar. Si la señal es excesivamente baja como para registrarla en los medidores de volumen, pulse el botón para potenciar la señal.

FR Répétez les étapes 1 à 3 pour les autres canaux utilisés. Pour les canaux stéréo 7/8 à 13/14, commencez en relâchant la touche +4/-10. Si le signal est trop faible pour apparaître sur les VU-mètres, appuyez sur cette touche pour augmenter le signal.

DE Wiederholen Sie Schritte 1-3 für alle weiteren verwendeten Kanäle. Beginnen Sie bei den Stereokanälen 7/8 bis 13/14 mit nicht eingedrückter +4/-10-Taste. Wenn das Signal zu schwach ist, um auf dem VU-Meter angezeigt zu werden, drücken Sie diese Taste, um das Signal anzuheben.

PT Repita os passos 1-3 para quaisquer outros canais que utilize. Para os canais estéreo 7/8 a 13/14, comece com o botão +4/-10 desligado. Se o sinal for demasiado baixo para ser registado nos medidores de VU, prima o botão para aumentar o sinal.

## Multi-FX Processor

**EN** Your mixer has a built-in effects processor. Follow these steps to add an effect to one or more channels.

**ES** Su mesa de mezclas tiene un procesador de efectos integrado. Siga estos pasos para añadir un efecto a uno o más canales.

**FR** La console est équipée d'un processeur d'effets intégré. Les étapes suivantes vous permettront d'ajouter un effet à un ou plusieurs canaux.

**DE** Ihr Mischpult verfügt über einen eingebauten Effektprozessor. Folgen Sie diesen Schritten, um einem oder mehreren Kanälen einen Effekt hinzuzufügen.

**PT** O misturador dispõe de um processador de efeitos integrado. Siga estes passos para adicionar um efeito a um ou mais canais.

**1** **EN** Turn the FX knob up half way on each channel to which you would like to add an effect.

**ES** Gire el control FX media vuelta en cada canal al que desee añadir un efecto.

**FR** Tournez jusqu'à mi-parcours le potentiomètre FX des canaux sur lesquels vous souhaitez ajouter un effet.

**DE** Drehen Sie für jeden Kanal, dem Sie einen Effekt hinzufügen möchten, den FX-Regler halb auf.

**PT** Rode o botão FX para cima até meio em cada canal a que pretende adicionar um efeito.

**2** **EN** Adjust the FX SEND fader/knob up to 0.

**ES** Ajuste el fader/control FX SEND hasta 0.

**FR** Réglez le fader/potentiomètre FX SEND sur 0.

**DE** Stellen Sie den FX SEND-Fader/Regler auf 0.

**PT** Ajuste o fader/botão FX SEND até 0.

**3** **EN** Adjust the FX/AUX2 RET fader (X1832USB) or FX TO MAIN and FX TO MON knobs (X1222USB) to 0. You may adjust them later.

**ES** Ajuste el fader FX/AUX2 RET (X1832USB) o los controles FX TO MAIN y FX TO MON (X1222USB) hasta 0. Puede ajustarlos más tarde.

**FR** Réglez le fader FX/AUX2 RET (X1832USB) ou les potentiomètres FX TO MAIN et FX TO MON (X1222USB) sur 0. Vous pourrez les régler ultérieurement.

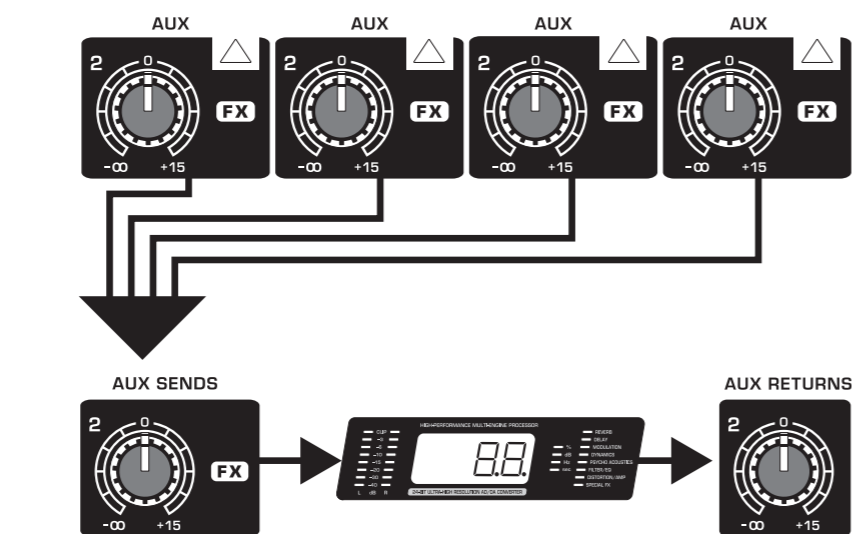

**4** **DE** Stellen Sie den FX/AUX2 RET-Fader (X1832USB) oder die FX TO MAIN- und FX TO MON-Regler (X1222USB) auf 0. Diese können Sie später anpassen.

**PT** Ajuste o fader FX/AUX2 RET (X1832USB) ou os botões FX TO MAIN e FX TO MON (X1222USB) para 0. Poderá ajustá-los posteriormente.

**4** **EN** Scroll through the effects by turning the PROGRAM knob. The preset number will flash in the display. Press the PROGRAM knob to select the effect.

**ES** Gire el control PROGRAM para desplazarse por los efectos. El número predefinido parpadeará en la pantalla. Pulse el control PROGRAM para seleccionar el efecto.

**FR** Faites défiler les effets en faisant tourner le bouton PROGRAM. Le numéro du preset clignote sur l'affichage. Appuyez sur le bouton PROGRAM pour sélectionner l'effet.

**DE** Wählen Sie mit dem Program-Regler einen Effekt aus. Die aktuelle Nummer wird im Display angezeigt. Drücken Sie auf den PROGRAM-Regler, um den Effekt auszuwählen.

**PT** Percorra os efeitos rodando o botão PROGRAM. O número predefinido pisca no ecrã. Prima o botão PROGRAM para seleccionar o efeito.

**5** **EN** Adjust the effect's first parameter:
 

- After you have selected a preset (step 4), press the PROGRAM knob to enter Edit Mode. The right LED inside the display will start blinking.

- Turn the PROGRAM knob to adjust the parameter. After 5 seconds of inactivity, the mixer exits Edit Mode and the LED goes out.

**ES** Ajuste el primer parámetro del efecto:

- Después de seleccionar un preajuste (paso 4), pulse el control PROGRAM para entrar en modo de edición. El LED derecho situado en el interior de la pantalla comenzará a parpadear.

- Gire el control PROGRAM para ajustar el parámetro. Después de 5 segundos de inactividad, la mesa de mezclas sale del modo de edición y el LED se apaga.

**FR** Réglez le premier paramètre de l'effet :

- Après avoir sélectionné un preset (étape 4), appuyez sur le bouton PROGRAM pour entrer dans le mode Edit. La LED droite de l'affichage clignote.

- Tournez le bouton PROGRAM pour régler le paramètre. Après 5 secondes d'inactivité, la console quitte le mode Edit et la LED s'éteint.

**DE** Einstellen des ersten Effektparameters:

- Nachdem Sie ein Preset gewählt haben (Schritt 4), drücken Sie auf den PROGRAM-Regler, um in den Bearbeitungsmodus zu gelangen. Die rechte LED im Display beginnt zu blinken.

- Drehen Sie den PROGRAM-Regler, um die Parameter einzustellen. Nach 5 Sekunden ohne weitere Aktion verlässt das Mischpult den Bearbeitungsmodus, und die LED erlischt.

**PT** Ajuste o primeiro parâmetro do efeito:

- Após seleccionar uma predefinição (passo 4), prima o botão PROGRAM para aceder ao modo de edição. O LED direito no interior do visor começa a piscar.

- Rode o botão PROGRAM para ajustar o parâmetro. Após 5 segundos de inactividade, o misturador sai do modo de edição e o LED apaga-se.

**6** **EN** Adjust the effect's second parameter:
 

- If the effect's second parameter is an on/off or toggled value, press the TAP button to select between settings. 2 LEDs inside the display will start blinking.

- If the effect's second parameter is speed-based, press the TAP button in rhythm with the desired tempo. The TAP LED will flash to the current tempo. If 'Lo' is displayed, the tapped tempo is too slow. If 'Hi' is displayed, the tapped tempo is too fast.

- After 5 seconds of inactivity, the mixer exits Edit Mode and the LEDs go out.

**ES** Ajuste el segundo parámetro del efecto:

- Si el segundo parámetro del efecto es un valor que alterna entre encendido y apagado, pulse el botón TAP para seleccionar entre los ajustes. 2 LEDs situados en el interior de la pantalla comenzarán a parpadear.

- Si el segundo parámetro del efecto depende de la velocidad, pulse el botón TAP en ritmo con el tempo deseado. El LED TAP parpadeará al tempo actual. Si se muestra 'Lo', el tempo de toque es demasiado lento. Si se muestra 'Hi', el tempo de toque es demasiado rápido.

- Después de 5 segundos de inactividad, la mesa de mezclas sale del modo de edición y el LED se apaga.

**FR** Réglez le deuxième paramètre de l'effet :

- Si le deuxième paramètre de l'effet correspond à une valeur de marche/arrêt ou de bouton, appuyez sur la touche TAP pour sélectionner un paramètre. 2 LED de l'affichage clignent.

- Si le deuxième paramètre de l'effet dépend d'une vitesse, appuyez sur la touche TAP en rythme avec le tempo souhaité. La LED TAP clignote au rythme actuel. Si « Lo » s'affiche, le tempo est trop lent. Si « Hi » s'affiche, le tempo est trop rapide.

- Après 5 secondes d'inactivité, la console quitte le mode Edit et les LED s'éteignent.

**DE** Einstellen des zweiten Effektparameters:

- Wenn der zweite Parameter des Effekts ein Ein/Aus- oder umschaltbarer Wert ist, drücken Sie die TAP-Taste, um zwischen den Einstellungen zu wechseln. 2 LEDs im Display beginnen zu blinken.

- Wenn der zweite Parameter des Effekts tempobasiert ist, drücken Sie die TAP-Taste synchron mit dem gewünschten Tempo. Die TAP-LED blinkt im aktuellen Tempo. Wenn „Lo“ angezeigt wird, ist das eingestellte Tempo zu niedrig. Wenn „Hi“ angezeigt wird, ist das eingestellte Tempo zu hoch.

- Nach 5 Sekunden ohne weitere Aktion verlässt das Mischpult den Bearbeitungsmodus, und die LEDs erlöschen.

**PT** Ajuste o segundo parâmetro do efeito:

- Se o segundo parâmetro do efeito for um valor ligado/desligado ou alternado, prima o botão TAP para seleccionar entre as definições. 2 LEDs no interior do visor começarão a piscar.

- Se o segundo parâmetro do efeito for baseado na velocidade, prima o botão TAP no ritmo desejado. O LED TAP irá piscar ao ritmo actual. Se for apresentado 'Lo', o ritmo tocado é demasiado lento. Se for apresentado 'Hi', o ritmo tocado é demasiado rápido.

- Após 5 segundos de inactividade, o misturador sai do modo de edição e os LEDs apagam-se.

**7** **EN** Readjust each channel's FX knob to make sure the right amount of effect is added.

**ES** Reajuste el control FX de cada canal para garantizar que se añade la cantidad de efecto correcta.

**FR** Réglez le potentiomètre FX de chaque canal pour vérifier que l'ajout de l'effet est correct.

**DE** Stellen Sie den FX-Regler für jeden Kanal nach, damit der Effekt mit der richtigen Stärke hinzugefügt wird.

**PT** Reajuste o botão FX de cada canal para se certificar de que é adicionada a quantidade de efeito adequada.



# Multi-FX Processor Preset Chart

No.	Effect	PROGRAM	Min. value	Max. value	Default	TAP	Min. value	Max. value	Default	TAP LED
<b>Reverb</b>										
01	HALL	Reverb time	01 (approx. 1.0 sec.)	10 (approx. 8.0 sec.)	03	Brilliance	oF	on	on	off/on lighting
02	ROOM	Reverb time	01 (approx. 0.5 sec.)	10 (approx. 4.0 sec.)	04	Brilliance	oF	on	oF	off/on lighting
03	PLATE	Reverb time	01 (approx. 0.5 sec.)	10 (approx. 5.0 sec.)	03	Brilliance	oF	on	on	off/on lighting
04	GATED	Reverb time	01 (approx. 0.1 sec.)	10 (approx. 1.0 sec.)	02	Brilliance	oF	on	oF	off/on lighting
05	REVERSE	Reverb time	01 (approx. 0.1 sec.)	10 (approx. 1.0 sec.)	05	Brilliance	oF	on	oF	off/on lighting
<b>Ambience / Delay</b>										
06	EARLY REFLECTIONS	Room size	01 (small)	10 (extra large)	05	Brilliance	oF	on	oF	off/on lighting
07	AMBIENCE	Area size	01 (small)	10 (extra large)	05	Brilliance	oF	on	on	off/on lighting
08	DELAY	No. of repetitions	01 (min. feedback)	20 (max. feedback)	04	Time Interval (BPM)	07 (72 BPM)	60 (600 BPM)	12 (120 BPM)	blinks BPM Tempo
09	ECHO	No. of repetitions	01 (min. feedback)	40 (max. feedback)	20	Time Interval (BPM)	07 (72 BPM)	60 (600 BPM)	10 (100 BPM)	blinks BPM Tempo
<b>Modulation</b>										
10	CHORUS	Intensity (Depth)	01 (1%)	99 (99%)	30	Tempo (LFO-Speed)	02 (24 BPM)	48 (480 BPM)	06 (60 BPM)	blinks mod speed
11	FLANGER	Intensity (Depth)	01 (1%)	99 (99%)	40	Tempo (LFO-Speed)	02 (24 BPM)	48 (480 BPM)	09 (90 BPM)	blinks mod speed
12	PHASER	Intensity (Depth)	01 (1%)	99 (99%)	60	Tempo (LFO-Speed)	02 (24 BPM)	48 (480 BPM)	03 (30 BPM)	blinks mod speed
<b>Detune / Pitch</b>										
13	DETUNE	Detune-Spreading	01 (1 cent)	99 (99 cent)	25	2nd voice delay	05 (short, 5 ms)	50 (long, 50 ms)	05 (5 ms)	off/on lighting
14	PITCH SHIFT	Semitone Steps	-12 (1 octave down)	12 (1 octave up)	03 (Minor 3rd)	Detune	oF (0 Cent)	on (+25 cent)	oF (0 Cent)	off/on lighting
<b>Combination FX</b>										
15	DELAY + REV	Ratio	-9 (90% DLY, 10% REV)	9 (10% DLY, 90% REV)	0 (50%/50%)	DLY Time (BPM)	11 (116 BPM)	60 (600 BPM)	12 (120 BPM)	blinks BPM Tempo
16	CHORUS + REV	Ratio	-9 (90% CH, 10% REV)	9 (10% CH, 90% REV)	0 (50%/50%)	Reverb time	12 (short, 1.2 s)	24 (long, 2.4 s)	12 (short, 1.2 s)	off/on lighting

# Specifications

	X1832USB	X1222USB
<b>Mono Inputs</b>		
Microphone Inputs (XENYX Mic Preamp)	6	
Type	XLR connector, electronically balanced, discrete input circuit	
<b>Mic E.I.N.1 (20 Hz - 20 kHz)</b>		
@ 0 Ω source resistance	-134 dB 135.7 dB A-weighted	
@ 50 Ω source resistance	-131 dB 133.3 dB A-weighted	
@ 150 Ω source resistance	-129 dB 130.5 dB A-weighted	
Frequency response (-1 dB)	<10 Hz - 150 kHz (-1 dB)	
Frequency response (-3 dB)	<10 Hz - 200 kHz (-3 dB)	
Gain range	+10 dB to +60 dB	
Max. input level	+12 dBu @ +10 dB GAIN	
Impedance	2.6 k Ohms balanced	
Signal-to-noise ratio	110 dB A-weighted (0 dBu In @ +22 dB GAIN)	
Distortion (THD + N)	0.005% / 0.004% A-weighted	
Phantom Power	Switchable, +48 V	
<b>Line Input</b>		
Type	¼" TRS jack, electronically balanced	
Impedance	20 k Ohms balanced, 10 k Ohms unbalanced	
Gain range	-10 dB to +40 dB	
Max. input level	30 dBu	
<b>Frequency Response (Mic In - Main Out)</b>		
<10 Hz - 90 kHz	+0 dB / -1 dB	
<10 Hz - 160 kHz	+0 dB / -3 dB	
<b>Stereo Inputs</b>		
Type	4 dual ¼" TRS jacks, balanced	
Impedance	20 k Ohms balanced, 10 k Ohms unbalanced	
Gain range	-20 dB to +20 dB	
Max. input level	+22 dBu	
<b>2-TRACK/USB Input</b>		
Type	RCA connector	
Impedance	10 k Ohms	
Max. input level	+22 dBu	
Equalizer 3-band	Equalizer 3-band semi-parametric	
LOW	80 Hz / ±15 dB	
MID	Variable 100 Hz - 8 kHz / ±15 dB	2.5 kHz / ±15 dB
HIGH	12 kHz / ±15 dB	
<b>Equalizer 4-Band Fixed</b>		
LOW	80 Hz / ±15 dB	
LOW MID	500 Hz / ±15 dB	
HIGH MID	3 kHz / ±15 dB	
HIGH	12 kHz / ±15 dB	
<b>Channel Inserts</b>		
Type	6 x ¼" TRS jacks, unbalanced	4 x ¼" TRS jacks, unbalanced
Max. input level	+22 dBu	

	X1832USB	X1222USB
<b>AUX Sends/Mon</b>		
Type	3 x ¼" mono jack, unbalanced	2 x ¼" mono jack, unbalanced
Impedance	120 Ohms	
Max. output level	+22 dBu	
<b>AUX Returns</b>		
Type	2 dual ¼" TRS connectors, balanced	
Impedance	20 k Ohms balanced, 10 k Ohms unbalanced	
Max. input level	+22 dBu	
<b>Main Outputs</b>		
Type	XLR, ¼", electronically balanced	XLR, electronically balanced
Impedance	240 Ohms balanced, 120 Ohms unbalanced	
Max. output level	+28 dBu	
<b>Control Room Output</b>		
Type	¼" TS connector, unbalanced	
Impedance	120 Ohms	
Max. output level	+22 dBu	
<b>Phones Output</b>		
Type	¼" TRS jack, unbalanced	
Max. output level	+19 dBu / 150 Ohms (+25 dBm)	
<b>2-TRACK/USB Output</b>		
Type	RCA connector	
Impedance	1 k Ohms	
Max. output level	+22 dBu	
<b>DSP</b>		
Converter	24-bit Delta-Sigma 64/128-times oversampling	
Sampling Rate	40 kHz	
<b>Main Mix System Data (Noise)</b>		
Main mix @ -∞, channel fader @ -∞	-105 dB / -108 dB A weighted	
Main mix @ 0 dB, channel fader @ -∞	-95 dB / -97 dB A weighted	
Main mix @ 0 dB, channel fader @ 0 dB	-82.5 dB / -85 dB A weighted	
<b>Power Supply</b>		
Mains voltage	100 - 240 V~, 50/60 Hz	
Power consumption	50 W	40 W
Fuse (100 - 120 V~, 50/60 Hz)	T 1,6 A H 250 V	
Fuse (220 - 230 V~, 50/60 Hz)	T 1,6 A H 250 V	
Mains connector	Standard IEC receptacle	
<b>USB</b>		
Audio	Stereo In/Out	
Connector	Type B	
Converter	16-bit	
Sample Rate	48 kHz	
<b>Physical/Weight</b>		
Dimensions (H x W x D)	3.54 x 16.93 x 14" 90 x 430 x 355 mm	3.54 x 14.57 x 13" 90 x 370 x 330 mm
Weight	10.9 lbs / 4.9 kg	9.3 lbs / 4.2 kg

# Especificaciones técnicas

	X1832USB	X1222USB
<b>Entradas Mono</b>		
Entradas de micrófono (preamplificador de micrófono XENYX)	6	
Tipo	Conector XLR, balanceado electrónicamente, circuito de entrada discreto	
<b>Mic E.I.N.1 (20 Hz - 20 kHz)</b>		
@ 0 Ω resistencia interna	-134 dB 135,7 dB ponderado A	
@ 50 Ω resistencia interna	-131 dB 133,3 dB ponderado A	
@ 150 Ω resistencia interna	-129 dB 130,5 dB ponderado A	
Respuesta de frecuencia (-1 dB)	<10 Hz - 150 kHz (-1 dB)	
Respuesta de frecuencia (-3 dB)	<10 Hz - 200 kHz (-3 dB)	
Rango de ganancia	+10 dB hasta +60 dB	
Nivel de entrada máx.	+12 dBu @ +10 dB GAIN	
Impedancia	2,6 k ohmios balanceada	
Relación señal / ruido	110 dB ponderado A (0 dBu entrada @ +22 dB GAIN)	
Distorsión (distorsión armónica total + ruido)	0,005% / 0,004% ponderado A	
Alimentación phantom	Intercambiable, +48 V	
<b>Entrada de Línea</b>		
Tipo	Jack estéreo de 6,3 mm, balanceado electrónicamente	
Impedancia	20.000 ohmios balanceada, 10.000 ohmios no balanceada	
Rango de ganancia	+10 dB hasta +40 dB	
Nivel de entrada máx.	30 dBu	
<b>Respuesta de Frecuencia (Entrada Micrófono - Salida Principal)</b>		
<10 Hz - 90 kHz	+0 dB / -1 dB	
<10 Hz - 160 kHz	+0 dB / -3 dB	
<b>Entradas Estéreo</b>		
Tipo	4 jacks estéreo de 6,3 mm, balanceados	
Impedancia	20.000 ohmios balanceada, 10.000 ohmios no balanceada	
Rango de ganancia	+20 dB hasta +20 dB	
Nivel de entrada máx.	+22 dBu	
<b>Entrada 2-TRACK/USB</b>		
Tipo	Conector RCA	
Impedancia	10.000 ohmios	
Nivel de entrada máx.	+22 dBu	
Ecuilibrador de 3 bandas	Ecuilibrador de 3 bandas, semiparamétricos	
LOW	80 Hz / ±15 dB	
MID	Variable 100 Hz - 8 kHz / ±15 dB	2,5 Hz / ±15 dB
HIGH	12 Hz / ±15 dB	
<b>Ecuilibrador de 4 Bandas Fijo</b>		
LOW	80 Hz / ±15 dB	—
LOW MID	500 Hz / ±15 dB	—
HIGH MID	3 Hz / ±15 dB	—
HIGH	12 Hz / ±15 dB	—
<b>Inserciones de Canales</b>		
Tipo	6 jacks estéreo de 6,3 mm, no balanceados	4 jacks estéreo de 6,3 mm, no balanceados
Nivel de entrada máx.	+22 dBu	

	X1832USB	X1222USB
<b>Envíos AUX</b>		
Tipo	3 jacks mono de 6,3 mm, no balanceados	2 jacks mono de 6,3 mm, no balanceados
Impedancia	120 ohmios	
Nivel de salida máx.	+22 dBu	
<b>Retornos AUX</b>		
Tipo	2 conectores jack estéreo de 6,3 mm, balanceados	
Impedancia	20.000 ohmios balanceada, 10.000 ohmios no balanceada	
Nivel de entrada máx.	+22 dBu	
<b>Salidas Principales</b>		
Tipo	XLR, 6,3 mm, balanceada electrónicamente	XLR, balanceada electrónicamente
Impedancia	240 ohmios balanceada, 120 ohmios balanceada	
Nivel de salida máx.	+28 dBu	
<b>Salida de Sala de Control</b>		
Tipo	Conector jack mono de 6,3 mm, no balanceado	
Impedancia	120 ohmios	
Nivel de salida máx.	+22 dBu	
<b>Salida de Auriculares</b>		
Tipo	Jack estéreo de 6,3 mm, no balanceado	
Nivel de salida máx.	+19 dBu / 150 ohmios (+25 dBm)	
<b>Salida 2-TRACK/USB</b>		
Tipo	Conector RCA	
Impedancia	1.000 ohmios	
Nivel de salida máx.	+22 dBu	
<b>DSP</b>		
Convertidor	Delta-Sigma de 24 bits Sobremuestreo 64/128x	
Frecuencia de muestreo	40 kHz	
<b>Datos del Sistema de la Mezcla Principal (Ruido)</b>		
Mezcla principal @ -∞, Fader de canal @ -∞	-105 dB / -108 dB ponderado A	
Mezcla principal @ 0 dB, Fader de canal @ -∞	-95 dB / -97 dB ponderado A	
Mezcla principal @ 0 dB, Fader de canal @ 0 dB	-82,5 dB / -85 dB ponderado A	
<b>Alimentación</b>		
Voltaje de corriente	100 - 240 V~, 50/60 Hz	
Consumo de energía	50 W	40 W
Fusible (100 - 120 V~, 50/60 Hz)	T 1,6 A H 250 V	
Fusible (220 - 230 V~, 50/60 Hz)	T 1,6 A H 250 V	
Conector de corriente	Conector IEC estándar	
<b>USB</b>		
Audio	Entrada/salida estéreo	
Conector	Tipo B	
Convertidor	16 bits	
Frecuencia de muestreo	48 kHz	
<b>Dimensiones/Peso</b>		
Dimensiones (alto x ancho x profundo)	3,54 x 16,93 x 14" 90 x 430 x 355 mm	3,54 x 14,57 x 13" 90 x 370 x 330 mm
Peso	4,9 kg	4,2 kg

# Caractéristiques techniques

	X1832USB	X1222USB
<b>Entrées Mono</b>		
Entrées microphone (préampli micro XENYX)	6	
Type	Connecteur XLR, symétrie électronique, étage d'entrée discret	
<b>Micro E.I.N.1 (20 Hz - 20 kHz)</b>		
avec une résistance d'entrée de 0 Ω	-134 dB 135,7 dB A - pondéré	
avec une résistance d'entrée de 50 Ω	-131 dB 133,3 dB A - pondéré	
avec une résistance d'entrée de 150 Ω	-129 dB 130,5 dB A - pondéré	
Fréquence en réponse (-1 dB)	< 10 Hz - 150 kHz (-1 dB)	
Fréquence en réponse (-3 dB)	< 10 Hz - 200 kHz (-3 dB)	
Amplification	+10 dB à +60 dB	
Niveau d'entrée max.	+12 dBu à un gain de +10 dB	
Impédance	2,6 kΩ symétrique	
Rapport signal/bruit	110 dB A - pondéré (entrée 0 dBu à un gain de +22 dB)	
Distorsion (THD + N)	0,005% / 0,004% A - pondéré	
Tension fantôme	Commutable, +48 V	
<b>Entrée Ligne</b>		
Type	Jack stéréo 6,3 mm, symétrie électronique	
Impédance	20 kΩ symétrique, 10 kΩ asymétrique	
Amplification	-10 dB à +40 dB	
Niveau d'entrée max.	30 dBu	
<b>Fréquence en Réponse (Entrée Micro - Sortie Principale)</b>		
< 10 Hz - 90 kHz	+0 dB / -1 dB	
< 10 Hz - 160 kHz	+0 dB / -3 dB	
<b>Entrées Stéréo</b>		
Type	4 jacks stéréo doubles 6,3 mm, symétriques	
Impédance	20 kΩ symétrique, 10 kΩ asymétrique	
Amplification	-20 dB à +20 dB	
Niveau d'entrée max.	+22 dBu	
<b>Entrée 2-TRACK/USB</b>		
Type	Connecteur RCA	
Impédance	10 kΩ	
Niveau d'entrée max.	+22 dBu	
Egaliseur 3 bandes	Egaliseur 3 bandes semi-paramétrique	
LOW	80 Hz / ±15 dB	
MID	Variable 100 Hz - 8 kHz / ±15 dB	2,5 kHz / ±15 dB
HIGH	12 kHz / ±15 dB	
<b>Egaliseur Constant 4 Bandes</b>		
LOW	80 Hz / ±15 dB	—
LOW MID	500 Hz / ±15 dB	—
HIGH MID	3 kHz / ±15 dB	—
HIGH	12 kHz / ±15 dB	—
<b>Points D'insertion Canaux</b>		
Type	6 jacks stéréo 6,3 mm, asymétriques	4 jacks stéréo 6,3 mm, asymétriques
Niveau d'entrée max.	+22 dBu	

	X1832USB	X1222USB
<b>Départs Auxiliaires</b>		
Type	3 jacks mono 6,3 mm, asymétriques	2 jacks mono 6,3 mm, asymétriques
Impédance	120 Ω	
Niveau de sortie max.	+22 dBu	
<b>Retours Auxiliaires</b>		
Type	2 connecteurs stéréo doubles 6,3 mm, symétriques	
Impédance	20 kΩ symétrique, 10 kΩ asymétrique	
Niveau d'entrée max.	+22 dBu	
<b>Sorties Principales</b>		
Type	XLR, 6,3 mm, symétrie électronique	XLR, symétrie électronique
Impédance	240 Ω symétrique, 120 Ω symétrique	
Niveau de sortie max.	+28 dBu	
<b>Sortie Régie</b>		
Type	Jack mono 6,3 mm, asymétrique	
Impédance	120 Ω	
Niveau de sortie max.	+22 dBu	
<b>Sortie Casque</b>		
Type	Jack stéréo 6,3 mm, asymétrique	
Niveau de sortie max.	+19 dBu / 150 Ω (+25 dBm)	
<b>Sortie 2-TRACK/USB</b>		
Type	Connecteur RCA	
Impédance	1 kΩ	
Niveau de sortie max.	+22 dBu	
<b>DSP</b>		
Convertisseur	Delta-Sigma 24 bits Suréchantillonnage 64/128x	
Fréquence d'échantillonnage	40 kHz	
<b>Données Système Main Mix (Bruit)</b>		
Main Mix à -∞, fader canaux à -∞	-105 dB / -108 dB A pondéré	
Main Mix à 0 dB, fader canaux à -∞	-95 dB / -97 dB A pondéré	
Main Mix à 0 dB, fader canaux à 0 dB	-82,5 dB / -85 dB A pondéré	
<b>Alimentation</b>		
Tension secteur	100 - 240 V~, 50/60 Hz	
Consommation	50 W	40 W
Fusible (100 - 120 V~, 50/60 Hz)	T 1,6 A H 250 V	
Fusible (220 - 230 V~, 50/60 Hz)	T 1,6 A H 250 V	
Prise secteur	Prise norme CEI	
<b>USB</b>		
Audio	Entrée/sortie stéréo	
Connecteur	Type B	
Convertisseur	16 bits	
Fréquence d'échantillonnage	48 kHz	
<b>Dimensions/Poids</b>		
Dimensions (H x l x P)	3,54 x 16,93 x 14" 90 x 430 x 355 mm	3,54 x 14,57 x 13" 90 x 370 x 330 mm
Poids	4,9 kg	4,2 kg

ES

FR

ES

FR

# Technische Daten

	X1832USB	X1222USB
<b>Monoeingänge</b>		
Mikrofoneingänge (XENYX Mikrofon-Vorverstärker)	6	
Typ	XLR-Anschluss, elektronisch symmetrierte, diskrete Eingangsschaltung	
<b>Mic E.I.N.1 (20 Hz - 20 kHz)</b>		
bei 0 Ω Quellwiderstand	-134 dB 135,7 dB A-gewichtet	
bei 50 Ω Quellwiderstand	-131 dB 133,3 dB A-gewichtet	
bei 150 Ω Quellwiderstand	-129 dB 130,5 dB A-gewichtet	
Frequenzgang (-1 dB)	<10 Hz - 150 kHz (-1 dB)	
Frequenzgang (-3 dB)	<10 Hz - 200 kHz (-3 dB)	
Verstärkungsbereich	+10 dB bis +60 dB	
Max. Eingangspegel	+12 dBu bei +10 dB Verstärkung	
Impedanz	2,6 kΩ symmetrisch	
Rauschabstand	110 dB A-gewichtet (0 dBu In bei +22 dB Verstärkung)	
Verzerrungen (THD + N)	0,005% / 0,004% A-gewichtet	
Phantomleistung	Zuschaltbar, +48 V	
<b>Line-Eingang</b>		
Typ	6,3-mm-Stereoklinke, elektronisch symmetriert	
Impedanz	20 kΩ symmetrisch, 10 kΩ unsymmetrisch	
Verstärkungsbereich	-10 dB bis +40 dB	
Max. Eingangspegel	30 dBu	
<b>Frequenzgang (Mikrofoneingang zu Main Out)</b>		
<10 Hz - 90 kHz	+0 dB / -1 dB	
<10 Hz - 160 kHz	+0 dB / -3 dB	
<b>Stereoeingänge</b>		
Typ	4 x 6,3-mm-Stereoklinke, zweifach symmetrisch	
Impedanz	20 kΩ symmetrisch, 10 kΩ unsymmetrisch	
Verstärkungsbereich	-20 dB bis +20 dB	
Max. Eingangspegel	+22 dBu	
<b>2-TRACK/USB-Eingang</b>		
Typ	RCA-Anschluss	
Impedanz	10 kΩ	
Max. Eingangspegel	+22 dBu	
Equalizer 3-Band	Equalizer 3-Band semi-parametrisch	
LOW	80 Hz / ±15 dB	
MID	Variabel: 100 Hz - 8 kHz / ±15 dB	2,5 kHz / ±15 dB
HIGH	12 kHz / ±15 dB	
<b>Equalizer 4-Band fest</b>		
LOW	80 Hz / ±15 dB	—
LOW MID	500 Hz / ±15 dB	—
HIGH MID	3 kHz / ±15 dB	—
HIGH	12 kHz / ±15 dB	—
<b>Kanal-Einschleifpunkte</b>		
Typ	6 x 6,3-mm-Stereoklinke, unsymmetrisch	4 x 6,3-mm-Stereoklinke, unsymmetrisch
Max. Eingangspegel	+22 dBu	

	X1832USB	X1222USB
<b>AUX Sends</b>		
Typ	3 x 6,3-mm-Monoklinke, unsymmetrisch	2 x 6,3-mm-Monoklinke, unsymmetrisch
Impedanz	120 Ω	
Max. Ausgangspegel	+22 dBu	
<b>AUX Returns</b>		
Typ	2 x 6,3-mm-Stereoklinke, zweifach, symmetrisch	
Impedanz	20 kΩ symmetrisch, 10 kΩ unsymmetrisch	
Max. Eingangspegel	+22 dBu	
<b>Main-Ausgänge</b>		
Typ	XLR, 6,3-mm, elektronisch symmetriert	XLR, elektronisch symmetriert
Impedanz	240 Ω symmetrisch, 120 Ω unsymmetrisch	
Max. Ausgangspegel	+28 dBu	
<b>Regieraum-Ausgang</b>		
Typ	6,3-mm-Klinke, unsymmetrisch	
Impedanz	120 Ω	
Max. Ausgangspegel	+22 dBu	
<b>Kopfhörerausgang</b>		
Typ	6,3-mm-Stereoklinke, unsymmetrisch	
Max. Ausgangspegel	+19 dBu / 150 Ω (+25 dBm)	
<b>2-TRACK/USB-Ausgang</b>		
Typ	RCA-Anschluss	
Impedanz	1 kΩ	
Max. Ausgangspegel	+22 dBu	
<b>DSP</b>		
Wandler	24-Bit Delta-Sigma	
Abtastrate	64/128-faches Oversampling	
	40 kHz	
<b>Main Mix-Systemdaten (Rauschen)</b>		
Main Mix bei ∞, Kanal-Fader bei ∞	-105 dB / -108 dB A-gewichtet	
Main Mix bei 0 dB, Kanal-Fader bei ∞	-95 dB / -97 dB A-gewichtet	
Main Mix bei 0 dB, Kanal-Fader bei 0 dB	-82,5 dB / -85 dB A-gewichtet	
<b>Stromversorgung</b>		
Netzspannung	100 - 240 V~, 50/60 Hz	
Leistungsaufnahme	50 W	40 W
Sicherung (100 - 120 V~, 50/60 Hz)	T 1,6 A H 250 V	
Sicherung (220 - 230 V~, 50/60 Hz)	T 1,6 A H 250 V	
Netzstecker	Standard-Kaltgeräteanschluss	
<b>USB</b>		
Audio	Stereo In/Out	
Anschluss	Typ B	
Wandler	16-Bit	
Abtastrate	48 kHz	
<b>Abmessungen/Gewicht</b>		
Maße (H x B x T)	3,54 x 16,93 x 14" / 90 x 430 x 355 mm	3,54 x 14,57 x 13" / 90 x 370 x 330 mm
Gewicht	10,9 lbs / 4,9 kg	9,3 lbs / 4,2 kg

# Dados técnicos

	X1832USB	X1222USB
<b>Entradas Mono</b>		
Entradas de microfones (pré-amplificador de microfones XENYX)	6	
Typ	Ficha XLR, balanceada electronicamente, circuito de entrada discreto	
<b>Mic E.I.N.1 (20 Hz - 20 kHz)</b>		
@ 0 Ω de resistência da fonte	-134 dB 135,7 dB de ponderação	
@ 50 Ω de resistência da fonte	-131 dB 133,3 dB de ponderação	
@ 150 Ω de resistência da fonte	-129 dB 130,5 dB de ponderação	
Resposta de frequência (-1 dB)	<10 Hz - 150 kHz (-1 dB)	
Resposta de frequência (-3 dB)	<10 Hz - 200 kHz (-3 dB)	
Alcance de ganho	+10 dB a +60 dB	
Nível de entrada máximo	GANHO +12 dBu @ +10 dB	
Impedância	2,6 k Ohms balanceados	
Relação sinal/ruído	110 dB de ponderação (GANHO 0 dBu In @ +22 dB)	
Distorção (THD + N)	0,005% / 0,004% de ponderação	
Alimentação phantom	Comutável, +48 V	
<b>Entrada de Linha</b>		
Typ	Ficha TRS de ¼", balanceada electronicamente	
Impedância	20 k Ohms balanceados, 10 k Ohms não balanceados	
Alcance de ganho	-10 dB a +40 dB	
Nível de entrada máximo	30 dBu	
<b>Resposta de Frequência (Mic In - Main Out)</b>		
<10 Hz - 90 kHz	+0 dB / -1 dB	
<10 Hz - 160 kHz	+0 dB / -3 dB	
<b>Entradas Estéreo</b>		
Typ	4 fichas TRS de ¼" duplas, balanceadas	
Impedância	20 k Ohms balanceados, 10 k Ohms não balanceados	
Alcance de ganho	-20 dB a +20 dB	
Nível de entrada máximo	+22 dBu	
<b>Entrada 2-TRACK/USB</b>		
Typ	Ficha RCA	
Impedância	10 k Ohms	
Nível de entrada máximo	+22 dBu	
Equalizador de 3 bandas	Equalizador de 3 bandas semi-paramétrico	
BAIXAS	80 Hz / ±15 dB	
MÉDIAS	100 Hz - 8 kHz / ±15 dB variável	2,5 kHz / ±15 dB
ALTAS	12 kHz / ±15 dB	
<b>Equalizador de 4 Bandas Fixo</b>		
BAIXAS	80 Hz / ±15 dB	—
MÉDIAS BAIXAS	500 Hz / ±15 dB	—
MÉDIAS ALTAS	3 kHz / ±15 dB	—
ALTAS	12 kHz / ±15 dB	—
<b>Pontos de Acesso de Canal</b>		
Typ	6 fichas TRS de ¼", não balanceadas	4 fichas TRS de ¼", não balanceadas
Nível de entrada máximo	+22 dBu	

	X1832USB	X1222USB
<b>Envios AUX</b>		
Typ	3 fichas mono de ¼", não balanceadas	2 fichas mono de ¼", não balanceadas
Impedância	120 Ohms	
Nível de saída máximo	+22 dBu	
<b>Retornos AUX</b>		
Typ	2 conectores TRS de ¼" duplos, balanceados	
Impedância	20 k Ohms balanceados, 10 k Ohms não balanceados	
Nível de entrada máximo	+22 dBu	
<b>Saídas Principais</b>		
Typ	XLR, de ¼", balanceado electronicamente	XLR, balanceado electronicamente
Impedância	240 Ohms balanceados, 120 Ohms não balanceados	
Nível de saída máximo	+28 dBu	
<b>Saída da Sala de Controlo</b>		
Typ	Conector TS de ¼", não balanceado	
Impedância	120 Ohms	
Nível de saída máximo	+22 dBu	
<b>Saída de Auscultadores</b>		
Typ	Ficha TRS de ¼", não balanceada	
Nível de saída máximo	+19 dBu / 150 Ohms (+25 dBm)	
<b>Saída 2-TRACK/USB</b>		
Typ	Ficha RCA	
Impedância	1 k Ohms	
Nível de saída máximo	+22 dBu	
<b>DSP</b>		
Conversor	Delta-Sigma de 24 bits	
Taxa de amostragem	Sobreamostragem de 64/128 vezes	
	40 kHz	
<b>Dados do Sistema Main Mix (Ruído)</b>		
Main mix @ ∞, fader de canal @ ∞	-105 dB / -108 dB de ponderação	
Main mix @ 0 dB, fader de canal @ ∞	-95 dB / -97 dB de ponderação	
Main mix @ 0 dB, fader de canal @ 0 dB	-82,5 dB / -85 dB de ponderação	
<b>Alimentação</b>		
Tensão eléctrica	100 - 240 V~, 50/60 Hz	
Consumo de energia	50 W	40 W
Fusível (100 - 120 V~, 50/60 Hz)	T 1,6 A H 250 V	
Fusível (220 - 230 V~, 50/60 Hz)	T 1,6 A H 250 V	
Ficha do cabo eléctrico	Tomada IEC padrão	
<b>USB</b>		
Áudio	Estéreo In/Out	
Conector	Tipo B	
Conversor	16 bits	
Taxa de amostragem	48 kHz	
<b>Características Físicas/Peso</b>		
Dimensões (A x L x P)	3,54 x 16,93 x 14" / 90 x 430 x 355 mm	3,54 x 14,57 x 13" / 90 x 370 x 330 mm
Peso	4,9 kg	4,2 kg

## Other important information

### EN Important information

**1. Register online.** Please register your new MUSIC Group equipment right after you purchase it by visiting [behringer.com](http://behringer.com). Registering your purchase using our simple online form helps us to process your repair claims more quickly and efficiently. Also, read the terms and conditions of our warranty, if applicable.

**2. Malfunction.** Should your MUSIC Group Authorized Reseller not be located in your vicinity, you may contact the MUSIC Group Authorized Fulfiller for your country listed under "Support" at [behringer.com](http://behringer.com). Should your country not be listed, please check if your problem can be dealt with by our "Online Support" which may also be found under "Support" at [behringer.com](http://behringer.com). Alternatively, please submit an online warranty claim at [behringer.com](http://behringer.com) BEFORE returning the product.

**3. Power Connections.** Before plugging the unit into a power socket, please make sure you are using the correct mains voltage for your particular model. Faulty fuses must be replaced with fuses of the same type and rating without exception.

### ES Aspectos importantes

**1. Registro online.** Le recomendamos que registre su nuevo aparato MUSIC Group justo después de su compra accediendo a la página web [behringer.com](http://behringer.com). El registro de su compra a través de nuestro sencillo sistema online nos ayudará a resolver cualquier incidencia que se presente a la mayor brevedad posible. Además, aproveche para leer los términos y condiciones de nuestra garantía, si es aplicable en su caso.

**2. Averías.** En el caso de que no exista un distribuidor MUSIC Group en las inmediaciones, puede ponerse en contacto con el distribuidor MUSIC Group de su país, que encontrará dentro del apartado "Support" de nuestra página web [behringer.com](http://behringer.com). En caso de que su país no aparezca en ese listado, acceda a la sección "Online Support" (que también encontrará dentro del apartado "Support" de nuestra página web) y compruebe si su problema aparece descrito y solucionado allí. De forma alternativa, envíenos a través de la página web una solicitud online de soporte en periodo de garantía ANTES de devolvernos el aparato.

**3. Conexiones de corriente.** Antes de enchufar este aparato a una salida de corriente, asegúrese de que dicha salida sea del voltaje adecuado para su modelo concreto. En caso de que deba sustituir un fusible quemado, deberá hacerlo por otro de idénticas especificaciones, sin excepción.

### FR Informations importantes

**1. Enregistrez-vous en ligne.** Prenez le temps d'enregistrer votre produit MUSIC Group aussi vite que possible sur le site Internet [behringer.com](http://behringer.com). Le fait d'enregistrer le produit en ligne nous permet de gérer les réparations plus rapidement et plus efficacement. Prenez également le temps de lire les termes et conditions de notre garantie.

**2. Dysfonctionnement.** Si vous n'avez pas de revendeur MUSIC Group près de chez vous, contactez le distributeur MUSIC Group de votre pays : consultez la liste des distributeurs de votre pays dans la page "Support" de notre site Internet [behringer.com](http://behringer.com). Si votre pays n'est pas dans la liste, essayez de résoudre votre problème avec notre "aide en ligne" que vous trouverez également dans la section "Support" du site [behringer.com](http://behringer.com). Vous pouvez également nous faire parvenir directement votre demande de réparation sous garantie par Internet sur le site [behringer.com](http://behringer.com) AVANT de nous renvoyer le produit.

**3. Raccordement au secteur.** Avant de relier cet équipement au secteur, assurez-vous que la tension secteur de votre région soit compatible avec l'appareil. Veillez à remplacer les fusibles uniquement par des modèles exactement de même taille et de même valeur électrique — sans aucune exception.

### DE Weitere wichtige Informationen

**1. Online registrieren.** Bitte registrieren Sie Ihr neues MUSIC Group-Gerät direkt nach dem Kauf auf der Website [behringer.com](http://behringer.com). Wenn Sie Ihren Kauf mit unserem einfachen online Formular registrieren, können wir Ihre Reparaturanträge schneller und effizienter bearbeiten. Lesen Sie bitte auch unsere Garantiebedingungen, falls zutreffend.

**2. Funktionsfehler.** Sollte sich kein MUSIC Group Händler in Ihrer Nähe befinden, können Sie den MUSIC Group Vertrieb Ihres Landes kontaktieren, der auf [behringer.com](http://behringer.com) unter „Support“ aufgeführt ist. Sollte Ihr Land nicht aufgelistet sein, prüfen Sie bitte, ob Ihr Problem von unserem „Online Support“ gelöst werden kann, den Sie ebenfalls auf [behringer.com](http://behringer.com) unter „Support“ finden. Alternativ reichen Sie bitte Ihren Garantieanspruch online auf [behringer.com](http://behringer.com) ein, BEVOR Sie das Produkt zurücksenden.

**3. Stromanschluss.** Bevor Sie das Gerät an eine Netzsteckdose anschließen, prüfen Sie bitte, ob Sie die korrekte Netzspannung für Ihr spezielles Modell verwenden. Fehlerhafte Sicherungen müssen ausnahmslos durch Sicherungen des gleichen Typs und Nennwerts ersetzt werden.

### PT Outras Informações Importantes

**1. Registre-se online.** Por favor, registre seu novo equipamento MUSIC Group logo após a compra visitando o site [behringer.com](http://behringer.com). Registrar sua compra usando nosso simples formulário online nos ajuda a processar seus pedidos de reparos com maior rapidez e eficiência. Além disso, leia nossos termos e condições de garantia, caso seja necessário.

**2. Funcionamento Defeituoso.** Caso seu fornecedor MUSIC Group não esteja localizado nas proximidades, você pode contatar um distribuidor MUSIC Group para o seu país listado abaixo de "Suporte" em [behringer.com](http://behringer.com). Se seu país não estiver na lista, favor checar se seu problema pode ser resolvido com o nosso "Suporte Online" que também pode ser achado abaixo de "Suporte" em [behringer.com](http://behringer.com). Alternativamente, favor enviar uma solicitação de garantia online em [behringer.com](http://behringer.com) ANTES da devolução do produto.

**3. Ligações.** Antes de ligar a unidade à tomada, assegure-se de que está a utilizar a voltagem correcta para o modelo em questão. Os fusíveis com defeito terão de ser substituídos, sem qualquer excepção, por fusíveis do mesmo tipo e corrente nominal.

## FEDERAL COMMUNICATIONS COMMISSION COMPLIANCE INFORMATION



Responsible Party Name: **MUSIC Group Services US Inc.**

Address: **18912 North Creek Parkway,  
Suite 200 Bothell, WA 98011,  
USA**

Phone/Fax No.: **Phone: +1 425 672 0816  
Fax: +1 425 673 7647**

### XENYX X1832USB/X1222USB

complies with the FCC rules as mentioned in the following paragraph:

This equipment has been tested and found to comply with the limits for a Class B digital device, pursuant to part 15 of the FCC Rules. These limits are designed to provide reasonable protection against harmful interference in a residential installation. This equipment generates, uses and can radiate radio frequency energy and, if not installed and used in accordance with the instructions, may cause harmful interference to radio communications. However, there is no guarantee that interference will not occur in a particular installation. If this equipment does cause harmful interference to radio or television reception, which can be determined by turning the equipment off and on, the user is encouraged to try to correct the interference by one or more of the following measures:

- Reorient or relocate the receiving antenna
- Increase the separation between the equipment and receiver
- Connect the equipment into an outlet on a circuit different from that to which the receiver is connected
- Consult the dealer or an experienced radio/TV technician for help

This device complies with Part 15 of the FCC rules. Operation is subject to the following two conditions:

- (1) this device may not cause harmful interference, and
- (2) this device must accept any interference received, including interference that may cause undesired operation.

### Important information:

Changes or modifications to the equipment not expressly approved by MUSIC Group can void the user's authority to use the equipment.



We Hear You