

Thermostat / Thermometer Thermostat / Thermomètre Termostato / Termómetro USB.I-180.2

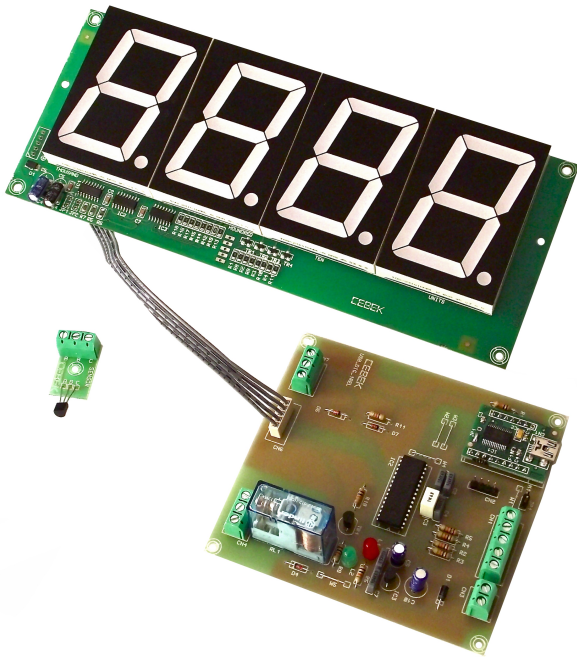

Technical characteristics

Power : 12VDC - 120 mA
 Relay : 3 Amp 250V
 Consumption : 140 mA
 Display : 2,3"
 Input : PRESET, HEAD / COLD, TIME “ , GRADES °
 Size : 107 x 100 x 15 mm
 Din rail : C-7587

Important! Before connecting the USB interface cable to your computer, you must install the FTDI driver supplied in the kit installation.

The Thermostat 4 digit Cebek USB interface is an electronic circuit designed to be connected to a USB port on your computer, allowing you to remotely control functions, reset and set point temperature. The interface has inputs for manual control circuit.

Power : 12VDC, we recommend CEBEK power supply FE-113, which is perfectly suited to the circuit.

Install a fuse and a switch for the safety and security as reflected CE standard.

Connect a plug and a cable to the corresponding terminal.

Important! Avant de brancher le câble d'interface USB à votre ordinateur, vous devez installer le driver FTDI fourni dans le kit installation.

L'interface USB Cebek Thermostat 4 chiffres est un circuit électronique destiné à être connecté à un port USB de votre ordinateur, vous permettant de contrôler à distance fonctions, reset et temperature de consigne. L'interface a comporte des entrees pour le circuit de commande manuelle.

Alimentation : 12VDC, nous recommandons CEBEK alimentation FE-113, qui est parfaitement adapté au circuit.

Installez un fusible et un interrupteur pour la sûreté et la sécurité que la norme CE réfléchit.

Connectez une fiche et un câble à la borne correspondante.

Importante ! Antes de conectar el interface con el cable USB al ordenador, es necesario instalar el driver FTDI suministrado en el kit de instalación.

El interface USB termostato de 4 dígitos de Cebek es un circuito electrónico diseñado para ser conectado a un puerto USB de su ordenador, que le permitirá controlar remotamente las funciones, reset y consigna de temperatura. El interface dispone de entradas para el control manual del circuito.

Alimentación : De 12 VCC, les recomendamos fuente de alimentación Cebek FE-113, que se adapta perfectamente al circuito.

Instale un fusible y un interruptor para la protección y seguridad tal y como se refleja la norma CE.

Conecte un enchufe y un cable a la entrada del correspondiente borne.

PRESET : Contact on / off closed relay selected temperature.
 HEAD / COLD : Selection / heating working mode.
 SCALE " : Margin on/off / off relay 5 or 10 seconds.
 SCALE ° : Margin on/off / off relay 0.5 or 1 ° C

PRESET : Contact marche / arrêt fermé relais température choisie.
 HEAD / FROID : Le mode de sélection / Chauffage.
 SCALE " : Marge on/off / le relais 5 ou 10 secondes.
 SCALE ° : Marge on/off / le relais 0,5 ou 1 ° C

PRESET : Contacto cerrado activa / desactiva, relé temperatura seleccionado .
 HEAD / COLD : Selección modo trabajo frio / calor .
 SCALE " : Margen on/off relé 5 ó 10 seg.
 SCALE ° : Margen on/off relé 0,5 ó 1°C

Connect temperature probe (18B20) to the circuit wiring respecting the scheme.
 The maximum cable length of 20 cm.

Connecter la sonde de température (18B20) pour le câblage du circuit sur le régime.
 La longueur de câble maximale de 20 cm.

Conectar sonda temperatura (18B20) al circuito, respetando conexionado del esquema.
 La longitud máxima del cable de 20 cm.

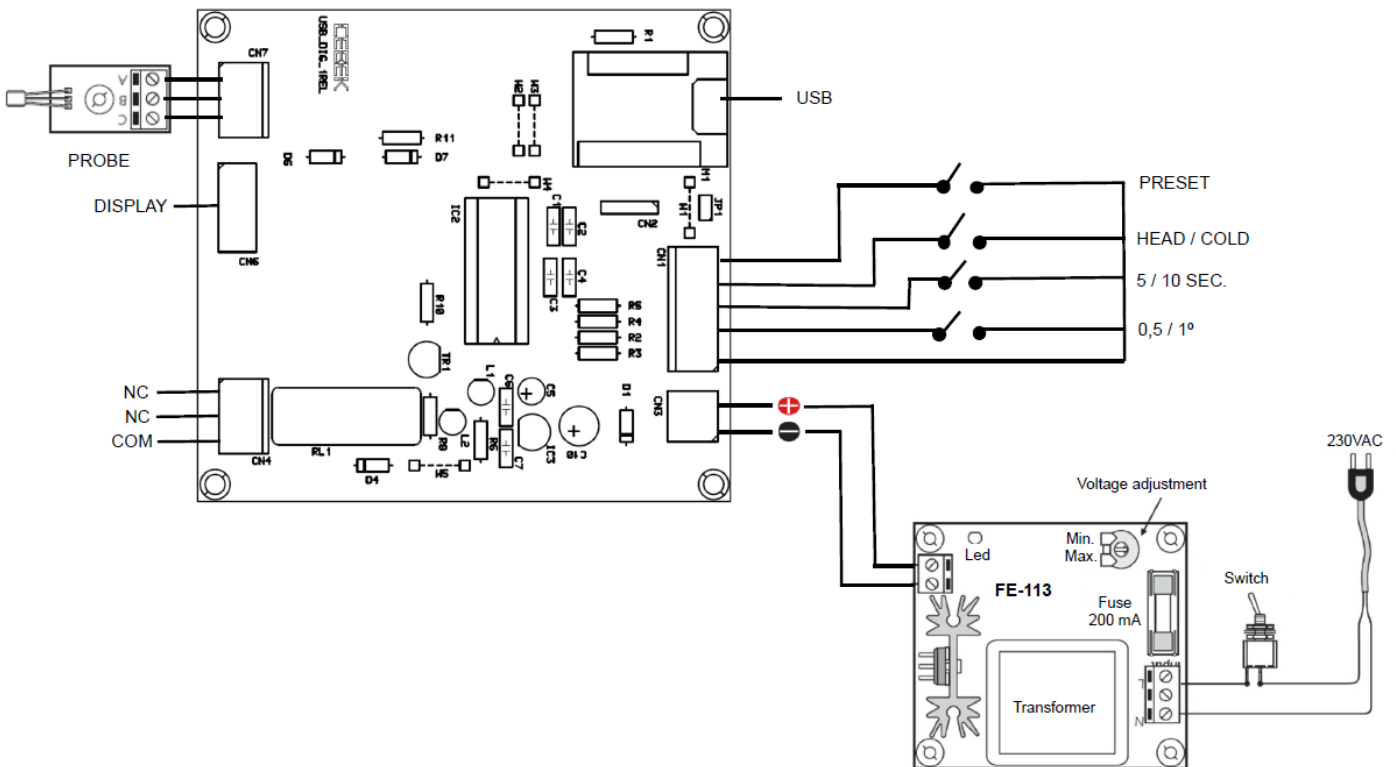

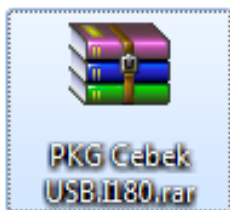

Installation . Download through the web.

Installation . Télécharger via le web.

Instalación . Descarga a través de la web.

Download file "PKG Cebek USB.I180" and double click to decompress the contents. (Use the WinRAR program)

Télécharger le fichier "PKG Cebek USB.I180" et double cliquez pour décompresser le contenu. (Utilisez le programme WinRAR)

Descargar archivo "PKG Cebek USB.I180" y hacer doble click para descomprimir el contenido. (Emplear el programa WinRAR)

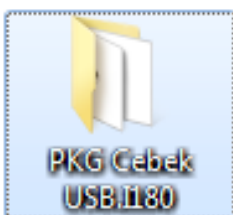
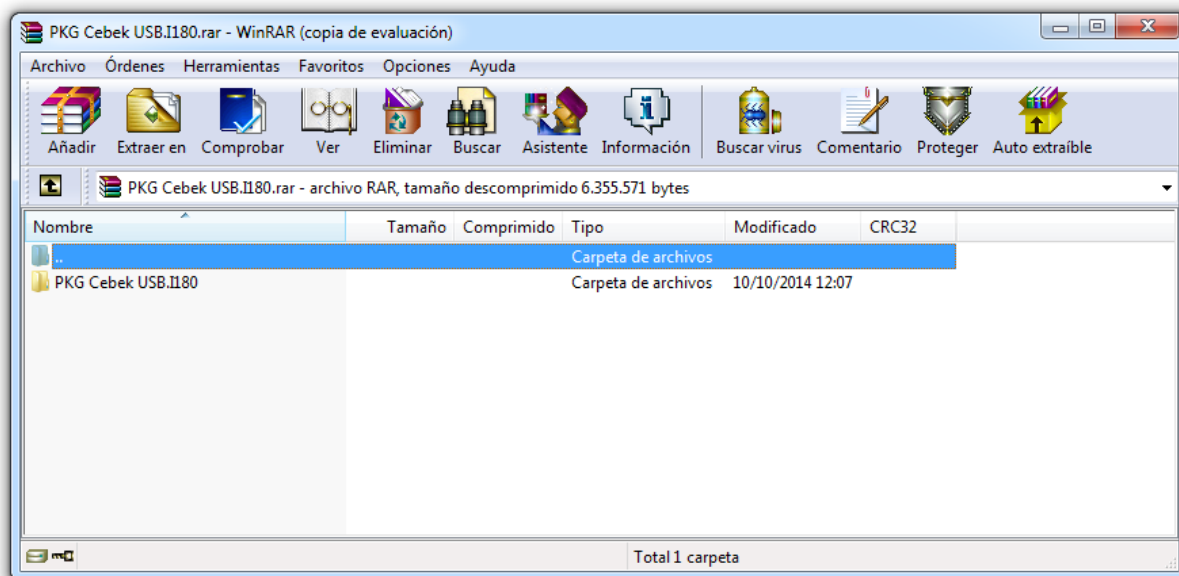

Extract all files in a folder to the desktop

Extraire tous les fichiers dans un dossier sur le bureau

Extraer todos los archivos en una carpeta al escritorio

Find the "Setup.exe" file in the folder where you have extracted the files and double-click.

Trouvez le fichier "Setup.exe" dans le dossier où vous avez extrait les fichiers et double-clic.

Buscar el archivo "Setup.exe" en la carpeta donde hemos descomprimido los archivos y hacer doble click.

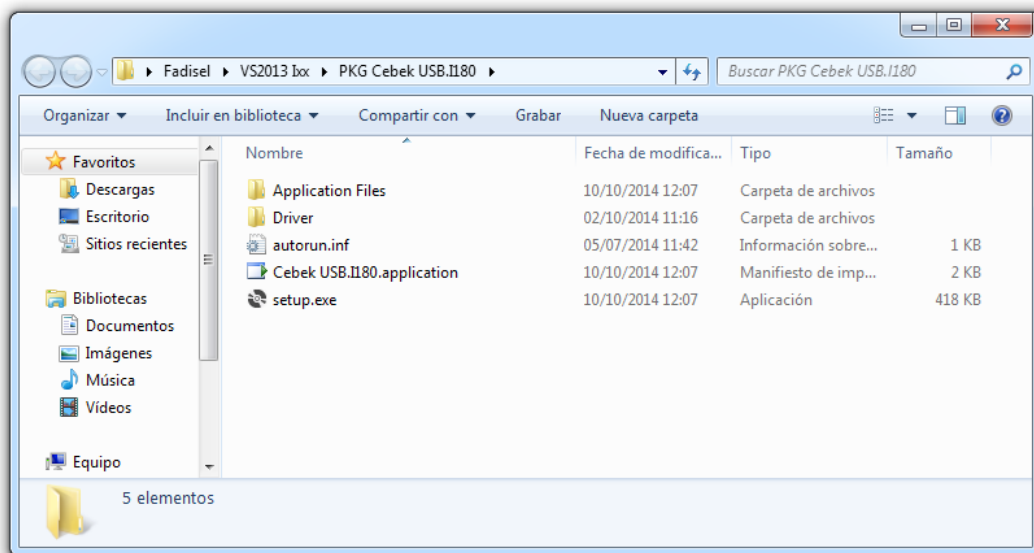

The installer program starts, click Install.

Le programme d'installation démarre, cliquez sur Installer.

Se iniciará el instalador del programa, hacer click en instalar.

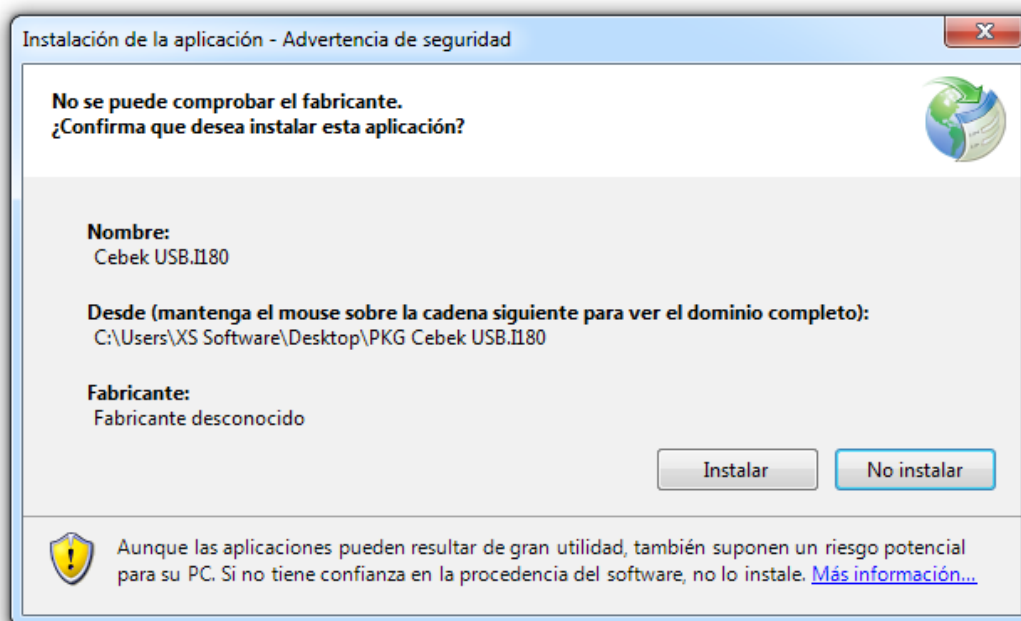

When the installation program is automatically opened to verify software installation.

Lorsque le programme d'installation est automatiquement ouverte pour vérifier l'installation du logiciel.

Al terminar la instalación se abrirá el programa automáticamente para verificar la instalación del software.

Program features . Software Main Screen :

Caractéristiques du Programme . Logiciel écran principal :

Funciones del programa . Pantalla principal del software :



Connect : Connect the communication between the computer and the circuit.

Disconnect : Disconnect communication terminals to act with manual input.

Show port communication's viewer : Open the window to display the communication between the PC and the board.

Manually select port : Select the port manually (if you have more than one plate of the same family).

Port : Select the communications port

Connexion : Branchez la communication entre l'ordinateur et le circuit.

Débrancher : terminaux de communication de déconnexion d'agir avec la saisie manuelle.

Afficher la visionneuse de communication de port : Ouvrez la fenêtre pour afficher la communication entre le PC et la carte.

Sélectionner manuellement le port : Sélectionnez le port manuellement (si vous avez plus d'une plaque de la même famille).

Port : Sélectionner le port de communication.

Connect : Conectar la comunicación entre el ordenador y el circuito .

Disconnect : Desconectar la comunicación para actuar con los bornes de entrada manual.

Show port communication's viewer : Abrir la ventana para mostrar la comunicaciones entre el PC y la placa.

Manually select port : Seleccionar el puerto manualmente (en caso de tener más de una placa de la misma familia).

Port : Selección del puerto de comunicaciones.

When the system showed us the program functions.

Lorsque le système nous a montré les fonctions du programme.

Al conectar el sistema se nos mostrarán las funciones del programa.

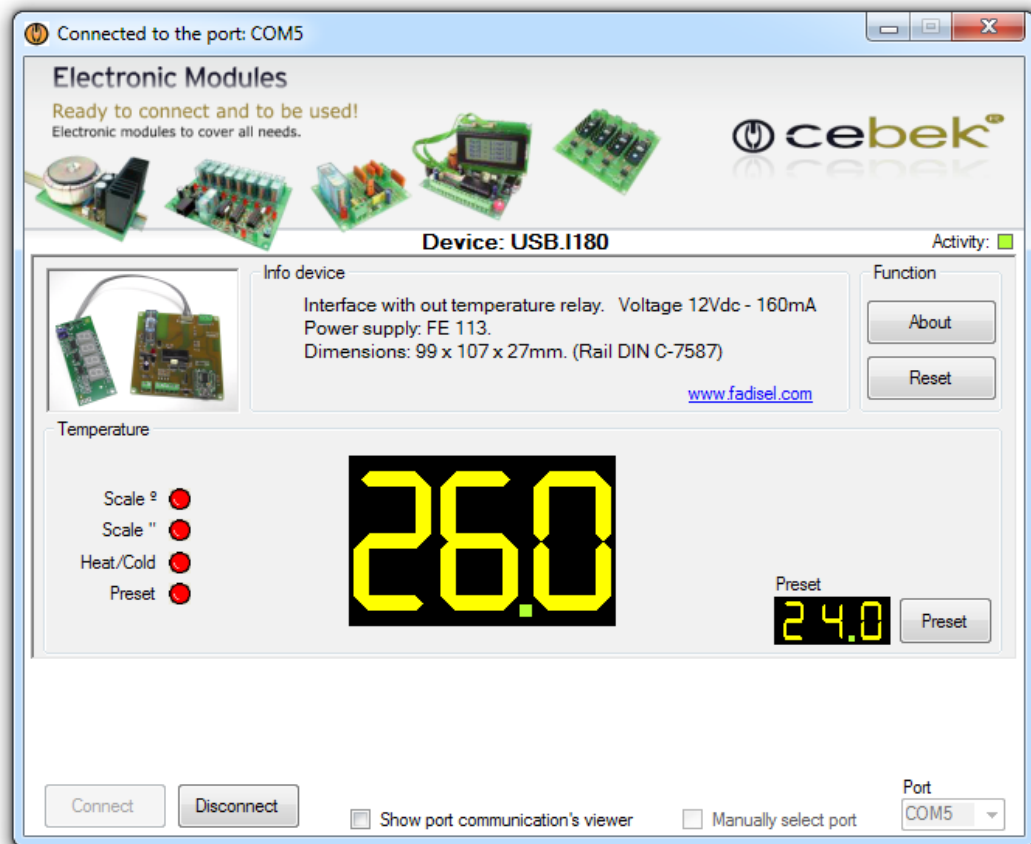

Device : Model connected.

Activity : bright display of activity in the communications port.

Device Info : Information plate type, characteristics and power supply recommended.

About : Information and version of installed software.

Reset : Push button to reset the circuit.

Preset : Pressing the preset button lets you adjust the temperature setpoint for the relay.

Device : connecté modèle.

Activité : écran lumineux de l'activité dans le port de communication.

Device Info : type de plaque de l'information, les caractéristiques et l'alimentation recommandées.

About : l'information et de la version du logiciel installé.

Reset : Bouton poussoir pour réinitialiser le circuit.

Preset : En appuyant sur le bouton de préréglage vous permet de régler la température de consigne pour le relais.

Device: Modelo conectado.

Activity: Visualizador luminoso de la actividad en el puerto de comunicaciones.

Info device: Información del tipo de placa, sus características y la fuente de alimentación recomendada.

About: Información del fabricante y la versión de software instalado.

Reset: Pulsador para resetear el circuito.

Preset: Al pulsar el botón preset permite ajustar la temperatura para la consigna del relé.

SCALE ° , SCALE " , HEAD / COLD, PRESET, indicates the status of input contacts.

SCALE ° , SCALE " , HEAD / COLD, PRESET, indique l'état de contacts d'entrée.

SCALE ° , SCALE " , HEAD / COLD , PRESET , indica el estado de contactos de la entrada.

Image of the main screen in full operation, with the pre-selected to 24.0° and the main display to 26.0°.

The communications port window shows the frames sent and received between the plate and the PC.

L'image de l'écran principal en pleine opération, avec le pré-sélectionné pour 24.0° et l'affichage principal à 26.0°.

La fenêtre du port de communication montre les cadres envoyés et reçus entre la plaque et le PC.

Imagen de la pantalla principal del programa en pleno funcionamiento, con la pre-selección a 24.0° y el display principal a 26.0°.

La ventana del puerto de comunicaciones nos muestra las tramas de envío y recepción entre la placa y el PC.

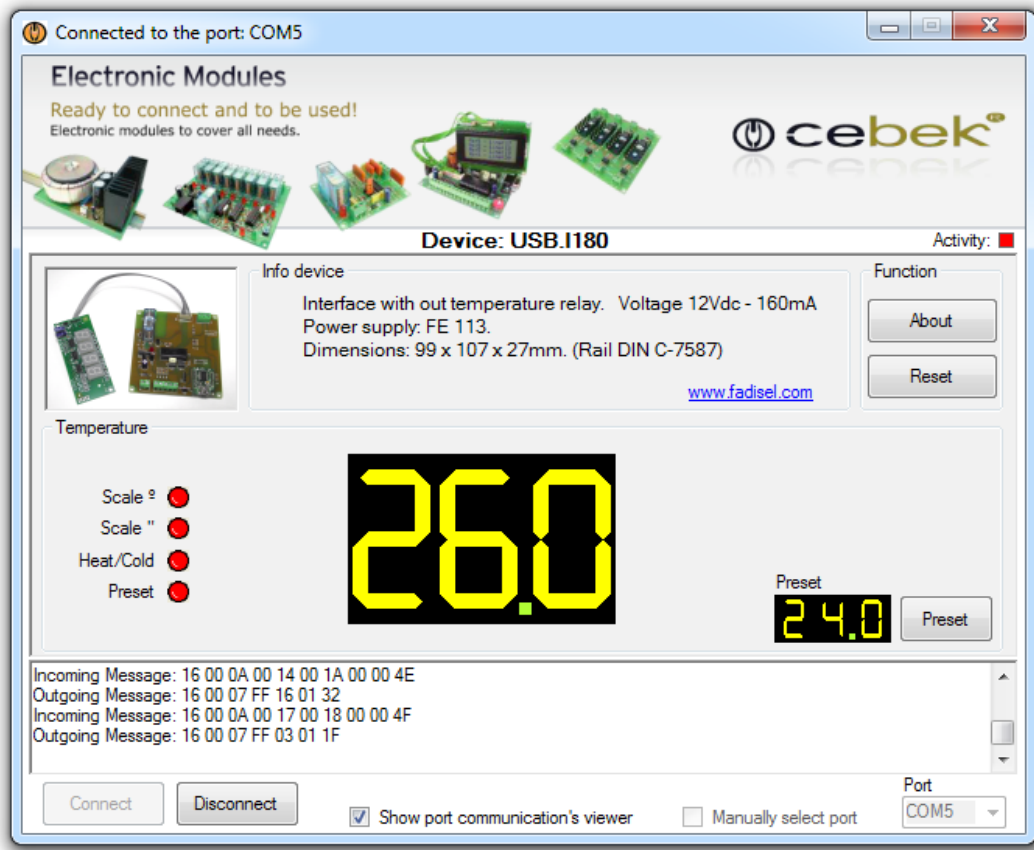

Information about the version - Informations sur la version - Información acerca de la versión

.NET Framework

Supported in: 4.5, 4, 3.5, 3.0, 2.0

.NET Framework Client Profile

Supported in: 4, 3.5 SP1

Supported Platforms - Plates-formes supportées - Plataformas soportadas

Windows 10, Windows 8, Windows 7, Windows XP, Windows Vista SP2, Windows Server 2008 (Server Core Role not supported), Windows Server 2008 R2, (Server Core Role supported with SP1 or later; Itanium not supported)



Cebek [®] is a registered trademark of the Fadisel group