

10.0 SPEAKER MOUNT USER'S GUIDE

MOUNTING OPTIONS

Possibilités de montage
 Posibilidades de instalación
 Montagemöglichkeiten
 Opzioni di montaggio
 Montageopties

GB

REQUIRED TOOLS

- A. 5/32" hex wrench (supplied)
- Drill bits:
 - B. Wood 5/32"
 - C. Drywall - 1/4"
 - D. Masonry - 5/16" carbide tipped
- E. Crescent or 7/16" (11mm) open end wrench
- F. Phillips screwdriver
- G. Electric drill
- H. Hammer (masonry only)

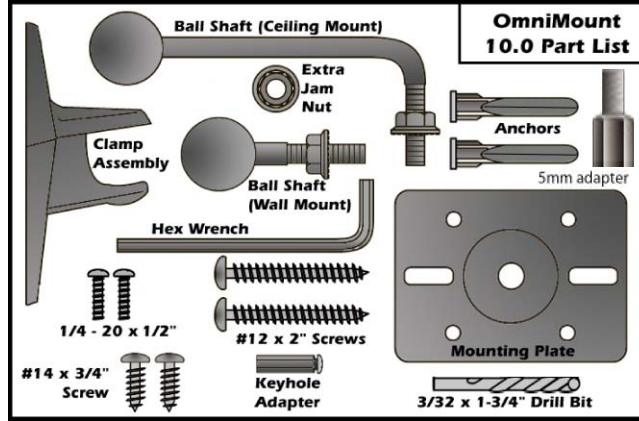

1. SPEAKER OPTIONS

A) 1/4" 20 Threaded Insert



B) Keyhole Insert



C) Mounting Plate

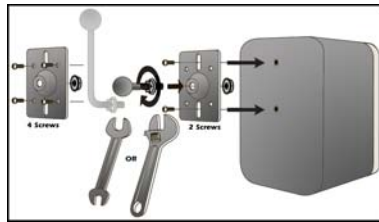

D) Wood Speaker Without Threaded Inserts



Use 3/32" drill bit (supplied)
 Maximum drill depth: 1/2"

2. CLAMP ASSEMBLY ORIENTATION

A) Wall Mount

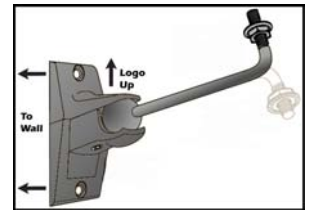
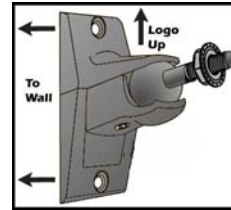

A) Ceiling Mount

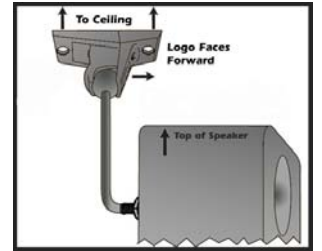
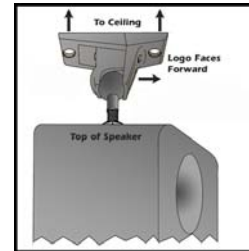

3. MOUNTING THE CLAMP ASSEMBLY

A) Mark Location

Mark mounting holes with pencil

B) Mounting onto Wooden Stud. Use 5/32" drill bit

Minimum mounting hole depth: 2" (51mm)

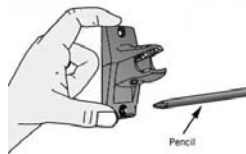

C) Drywall Mounting

Use 1/4" drill bit
 Insert anchor into hole

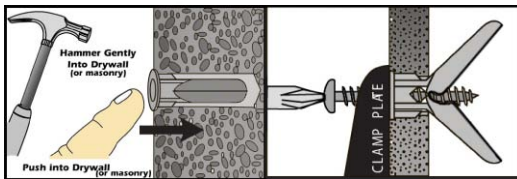

D) Mounting into Masonry

5/16" (8mm) carbide tipped bit and masonry or hammer drill.

Wear eye protection.

Minimum mounting hole depth: 2" (51mm)

Insert anchor into hole

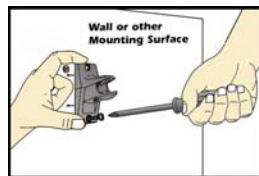

E) Mount Clamp Assembly

Attach clamp assembly with supplied screws.

4. JOINING BALL SHAFT AND CLAMP ASSEMBLY

Open clamp assembly enough to accept ball.

"Pop" ball into the clamp assembly.

Set speaker to desired position.

Tighten clamp assembly until snug.

Note: Speaker weight must be fully supported during the tightening process.

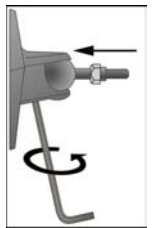

5. FINAL ADJUSTMENTS

Use tool to tighten in 1/2 turn increments.
 Do not over tighten.

To change speaker angle, loosen tension screw, re-position speaker, then re-tighten tension screw.

To rotate speaker cabinet, loosen jam nut, rotate speaker into desired position, then re-tighten jam nut

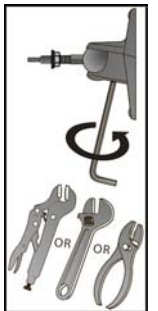



10.0 SPEAKER MOUNT USER'S GUIDE

Manuel de l'utilisateur Omnimount 10.0 Guía del usuario del Omnimount 10.0 Omnimount 10.0 Benutzerhandbuch
Omnimount 10.0 – Manuale dell'utente Omnimount 10.0 Gebruikershandleiding



F I) Capacité en charge :

10.0: 4,5 kg (10 lb)

II) Outils d'installation

A. Clé hexagonale 5/32" (fournie)

Forets:

B. Bois 5/32"

C. Cloison sèche ¼"

D. Maçonnerie 5/16" en carbure

E. Clé à molette ou clé 7/16" (11 mm)

F. Tournevis Philips

G. Perceuse électrique

H. Marteau (maçonnerie uniquement)

1. Possibilités de montage du haut-parleur

A) Douille taraudée ¼" 20

B) Orifice de fixation

C) Plaque de montage

D) Plaque de montage

Utilisez le foret 3/32" (fourni).

Profondeur maximale de perçage : 1.26 cm (½")

2. Orientation du bloc d'attache

A) Montage mural

B) Montage au plafond

3. Montage du bloc d'attache

A) Marquage des trous. Marquez l'emplacement des trous de montage à l'aide d'un crayon.

B) Montage sur un poteau de cloison (bois)

Utilisez le foret 5/32". Profondeur minimale du trou : 51 mm (2")

C) Montage sur une cloison sèche.

Utilisez le foret ¼". Insérez la bride d'ancrage dans le trou.

D) Montage sur cloison en maçonnerie

Foret 8 mm (5/16") en carbure et marteau perforateur ou perceuse pour maçonnerie.

Portez un équipement de protection pour les yeux.

Profondeur minimale du trou : 51 mm (2")

Insérez la bride d'ancrage dans le trou.

E) Montage du bloc d'attache

Fixez le bloc d'attache à l'aide des vis fournies.

4. Assemblage du raccord à tête sphérique et du bloc d'attache

Ouvrez le bloc d'attache de manière à pouvoir insérer la tête sphérique. Poussez la tête sphérique dans le bloc d'attache. Placez le haut-parleur dans la position désirée.

5. Derniers ajustements

Utilisez un outil pour le serrage, par incréments d'un demi-tour. Ne serrez pas de manière excessive. Pour modifier l'angle du haut-parleur : desserrez la vis de tension, repositionnez le haut-parleur, puis resserrez la vis de tension.

ESP I) Capacidad de peso:

10.0: 10 lbs./4.5 Kg

II) Herramientas que se necesitan para la instalación

A. Llave hexagonal de 5/32" (incluida)

Brocas:

B. Broca para madera, de 5/32"

C. Broca para paneles de yeso, de ¼"

D. Broca para trabajos de albañilería de 5/16" con punta de carburo

E. Llave ajustable (inglesa) o fija de 7/16" (11mm)

F. Destornillador Phillips

G. Taladro eléctrico

H. Martillo (sólo necesario para instalación en ladrillo)

1. Posibilidades del altavoz

A) Agujero de rosca ¼" 20

B) Agujero de soporte

C) Placa de soporte

D) Altavoz de madera sin agujeros de rosca

Use una broca de 3/32" (incluida)

Profundidad máxima de perforación: ½"

2. Orientación de la sujeción

A) Instalación en la pared

B) Instalación en el techo

3. Instalación de la sujeción

A) Marque el lugar. Marque los agujeros de montaje con un lápiz.

B) Instalación en superficie de madera. Use una broca de 5/32"

Profundidad mínima del agujero: 2" (51mm)

C) Instalación en paneles de yeso. Use una broca de ¼"

Introduzca un taco en el agujero.

D) Instalación en ladrillo Broca martillo o broca para trabajos

de albañilería de 5/16" (8mm) con punta de carburo.

Utilice gafas de protección. Profundidad mínima del agujero:

2" (51mm) Introduzca un taco en el agujero

E) Instalación de la sujeción.

Fije la sujeción con los tornillos que se proporcionan

4. Acoplar el eje giratorio con la sujeción

Abra la sujeción lo suficiente para que entre la bola del eje giratorio.

Inserte la bola en la sujeción. Ponga el altavoz en la posición deseada.

Apretete la sujeción hasta que quede ajustado.

Nota: El peso del altavoz debe estar totalmente soportado mientras

está apretando la sujeción.

5. Ajustes finales

Use una herramienta para apretar en incrementos de media vuelta. No apriete de más. Para cambiar el ángulo del altavoz: afloje el tornillo de tensión, cambie la posición del altavoz y vuelva a apretar el tornillo de tensión. Para rotar la caja del altavoz: afloje la contratuerca, rote el altavoz a la posición deseada y vuelva a apretar la contratuerca.

DE I) Belastbarkeit:

10.0: 10 lbs./4.5 Kg

II) Montagewerkzeuge

A. 5/32"-Sechskantschlüssel (mitgeliefert)

Bohrerspitzen:

B. Holz 5/32"

C. Trockenbauwände - ¼"

D. Mauerwerk - 5/16" mit Hartmetallspitze

E. Gabelschlüssel, verstellbar oder 7/16" (11 mm)

F. Kreuzschlitzschraubenzieher

G. Bohrmaschine

H. Schlagbohrmaschine (nur für Mauerwerk)

1. Lautsprecheroptionen

A) ¼"-20-Gewindeeinsatz

B) Schlüsselochaufhängung

C) Montageplatte

D) Holzlautsprecherbox ohne Gewindeeinsatz

Verwenden Sie eine 3/32"-Bohrerspitze

(mitgeliefert). Maximale Bohrungstiefe: ½"

2. Ausrichtung des Halterungssatzes

A) Wandmontage

B) Deckenmontage

3. Montage des Halterungssatzes

A) Markieren der Position.

Markieren Sie die Position der Montagebohrungen mit einem Bleistift.

B) Montage an Holzbalken. Verwenden Sie eine 5/32"-

Bohrerspitze (mitgeliefert). Mindestbohrungstiefe: 2" (51 mm)

C) Montage an Trockenbauwänden.

Verwenden Sie eine ¼"-Bohrerspitze. Setzen Sie den Dübel in die Bohrung ein.

D) Montage an Mauerwerk

5/16" (8 mm)-Hartmetallbohrerspitze und Mauerwerksbohrer oder Schlagbohrmaschine. Tragen Sie einen Augenschutz.

Mindestbohrungstiefe: 2" (51 mm) Setzen Sie den Dübel in die Bohrung ein.

E) Montage des Halterungssatzes. Befestigen Sie die Montagehalterung mit den mitgelieferten Schrauben.

2. Kugelgelenk in die Halterung einfügen

Öffnen Sie die Montagehalterung weit genug, um das Kugelgelenk einzufügen. Lassen Sie das Kugelgelenk in der Montagehalterung einrasten. Stellen Sie die Lautsprecherbox auf die gewünschte Position ein.

Ziehen Sie die Montagehalterung fest.

Hinweis: Sie müssen das Gewicht des Lautsprechers während der Befestigung voll abstützen.

3. Abschließende Anpassung

Ziehen Sie die Halterung mit Hilfe des entsprechenden Werkzeug in halben Umdrehungen fest. Ziehen Sie die Halterung nicht zu fest an. So ändern Sie den Winkel des Lautsprechers: Lösen Sie die Spannschraube, stellen Sie die neue Position ein, und ziehen Sie die Schraube wieder an. So drehen Sie die Lautsprecherbox: Lösen Sie die Gegenmutter, drehen Sie die Box in die gewünschte Position, und ziehen Sie die Mutter wieder an.



10.0 SPEAKER MOUNT USER'S GUIDE

Manuel de l'utilisateur Omnimount 10.0 Guía del usuario del Omnimount 10.0 Omnimount 10.0 Benutzerhandbuch
Omnimount 10.0 – Manuale dell'utente Omnimount 10.0 Gebruikershandleiding

I I) Portata:
10.0: 10 lbs./4,5 Kg

Attrezzi per l'installazione

A. Chiave esagonale da 5/32" (in dotazione) (3,97 mm)

Punte da trapano:

B. Legno 5/32" (3,97 mm)

C. Cartongesso - 1/4" (6,35 mm)

D. Muro - 5/16" punta in carburo cementato

E. Chiave regolabile o chiave a forchetta da 7/16" (11 mm)

F. Cacciavite a croce

G. Trapano elettrico

H. Martello (solo per applicazione su muratura)

1. Opzioni per i diffusori

A) Bussola da 1/4" 20

B) Sistema di aggancio

C) Piastra di montaggio

D) Diffusori in legno senza bussola

Utilizzare la punta da 3/32" (in dotazione)

Massima profondità del foro: 1/2"

2. Orientamento della mensola

A) Montaggio a parete

B) Montaggio a soffitto

3. Montaggio della mensola

A) Segnare i punti. Segnare con una matita i fori di montaggio.

B) Montaggio su montante di legno. Utilizzare la punta da 3/32" Minima profondità del foro: 2" (51 mm)

C) Montaggio su cartongesso. Utilizzare la punta da 1/4"

Inserire il tassello nel foro.

D) Montaggio su muratura. Punta da 5/16" (8 mm) in carburo cementato e trapano da cemento o a percussione. Indossare una visiera protettiva. Minima profondità del foro: 2" (51 mm) Inserire il tassello nel foro.

E) Mensola

Fissare la mensola con le viti fornite.

4. Collegamento alla mensola del braccio con testa sferica

Allargare la mensola quanto basta per inserire la sfera. Far scattare la sfera all'interno della mensola. Regolare la posizione del diffusore. Stringere la mensola. Nota: durante questa operazione il diffusore va sostenuto.

5. Regolazioni finali

Stringere di mezzo giro alla volta. Non stringere eccessivamente. Per cambiare l'angolazione del diffusore, allentare la vite, regolare la posizione, quindi avvitare nuovamente. Per ruotare il diffusore, allentare il controdado, ruotare, quindi stringere nuovamente il controdado.

NL I) Gewichtscapaciteit:
10.0: 10 lbs./4,5 Kg

Installatiegereedschappen

A. Zeskantsleutel (meegeleverd) van 5/32" (3,97 mm)

Boorkoppen:

B. Hout 5/32" (3,97 mm)

C. Droogwand - 1/4" (6,35 mm)

D. Metselwerk - 5/16" hardmetaal

E. Halvemaan- of steeksleutel van 7/16" (11 mm)

F. Phillips schroevendraaier

G. Elektrische boor

H. Hamer (enkel metselwerk)

1. Luidsprekeropties

A) 20 schroefdraadinzet van 1/4" (6,35 mm)

B) Inzet voor sleutelgat

C) Montageplaat

D) Houten luidspreker zonder schroefdraadinzetten

2. Oriëntatie van klemstuk

A) Wandmontage

B) Plafondmontage

3. Montage van het klemstuk

A) Locatie markeren. Markeer de montagegaten met een potlood.

B) Montage op houten drager. Gebruik een boorkop van 5/32" (3,97 mm) Minimum gatdiepte: 2" (51 mm)

C) Montage op droogwand. Gebruik boorkop van 1/4" Plaats ankerbout in gat.

D) Montage in metselwerk. hardmetaalbit van 5/16" (8mm) en metselwerk- of hamerboor. Draag oogbescherming. Minimum gatdiepte: 2" (51 mm) Plaats anker in gat.

E) Montage van klemstuk. Bevestig het klemstuk met de meegeleverde schroeven.

4. Kogelas en klemstuk samenbrengen

Open het klemstuk voldoende om de kogel erin te krijgen. Klik de kogel in de klem. Plaats de luidspreker in de gewenste positie. Span het klemstuk aan tot alles goed past. Opmerking: Het gewicht van de luidspreker moet volledig ondersteund zijn tijdens het aanspanningsproces.

5. Laatste aanpassingen

Gebruik gereedschap om vast te maken met halve draaien.

Maak niet te vast. Om de hoek van de luidspreker te wijzigen: maak de spanschroef losser, plaats de luidspreker opnieuw en schroef terug vast. Om de luidsprekerkast te draaien: maak de contraoer los, plaats de luidspreker in de gewenste positie en schroef opnieuw vast.

GB Omnimount products are engineered and manufactured to the highest standards. In the event that there are defects in materials, workmanship, or missing parts, Omnimount Systems will, at its discretion, repair or replace your product. Claims that are submitted must include either the sales slip or proof of purchase. If Omnimount products are used for purposes other than their original intent, Omnimount Systems, its distributors and retailers shall not be held responsible or liable for injuries or property damage, direct, indirect or consequential, which may arise from the inability to use this product safely, properly, and in the manner for which it has been designed and manufactured. This warranty does not apply to products which have been lost, damaged by misuse, abuse or accident, altered or repaired in any way other than specified by Omnimount Systems, Inc. This warranty is non-transferable. For installation assistance please call our toll free help line at 1-800-MOUNT-IT

F Les produits Omnimount sont conçus et fabriqués selon les critères les plus stricts. Omnimount Systems s'engage, à sa discrétion, à réparer ou remplacer votre produit en cas de défauts relatifs aux matériaux ou à la fabrication et en cas de pièces manquantes. Les réclamations doivent être accompagnées du ticket de caisse ou d'un justificatif d'achat. Les produits Omnimount ne doivent être utilisés à des fins différentes de leur vocation première. Si tel était le cas, Omnimount Systems, ses fournisseurs et détaillants ne sauraient être tenus responsables des blessures ou des dommages matériels, qu'ils soient directs, indirects ou consécutifs, qui peuvent résulter d'une incapacité à utiliser ce produit de façon sûre, adaptée et respectueuse du mode d'utilisation pour lequel il a été conçu et fabriqué. Cette garantie n'est pas valable pour les produits perdus, détériorés suite à une utilisation mauvaise, abusive ou maladroite, modifiés ou réparés selon une procédure autre que celle spécifiée par Omnimount Systems. Cette garantie est nominative. Pour toute aide concernant l'installation, veuillez appeler notre service d'assistance téléphonique au numéro vert 1-800-MOUNT-IT

ESP Los productos Omnimount han sido diseñados y contruidos según los más altos estándares de calidad existentes. En el caso de que se observen defectos en materiales o mano de obra o falten componentes, Omnimount reparará o sustituirá –en función de las exigencias del usuario- el producto afectado. Las reclamaciones efectuadas deberán ir acompañadas de un documento que confirme la compra efectuada. Ni Omnimount Systems ni sus distribuidores y detallistas no se responsabilizan de daños humanos o contra la propiedad –sean directos, indirectos o consecuencia de una determinada acción- que puedan ser provocados por la incapacidad para utilizar este producto de un modo seguro y en la manera para la que el mismo ha sido diseñado y construido. La garantía no tendrá validez en productos que hayan sido perdidos, dañados por un uso inadecuado/abuso/accidente, alterados o reparados de una forma distinta de la especificada por Omnimount Systems, Inc. Esta garantía no es transferible. Para cualquier ayuda relacionada con la instalación de este producto, le rogamos que llame a nuestra línea de asistencia al cliente gratuita 1-800-MOUNT-IT

DE Omnimount Produkte sind nach höchsten Standards entwickelt und hergestellt. Sollte das Material defekt oder unsachgemäß verarbeitet sein und sollten Teile im Lieferumfang fehlen, wird Omnimount eine sachgemässe Reparatur durchführen, oder das Produkt ersetzen bzw. die fehlenden Teile nachliefern. Bei Reklamationen ist ein Kaufnachweis mit Datum und Ort des Kaufs zu erbringen. Die unsachgemässe Verwendung für einen anderen Zweck als den Vorgesehenen erlischt jegliche Garantie und Gewährleistung automatisch. In diesem Fall können auch keine Schadenersatzansprüche geltend gemacht werden.

I I prodotti Omnimount sono progettati e realizzati con la massima cura. Qualora si riscontrassero difetti materiali o costruttivi, o mancanze di parti, Omnimount Systems provvederà, a sua discrezione, alla riparazione o sostituzione del prodotto. I reclami inoltrati devono essere accompagnati dalla documentazione comprovante l'acquisto. Qualora i prodotti Omnimount vengano destinati a utilizzi diversi da quello per il quale sono stati concepiti, Omnimount Systems, i suoi distributori e rivenditori non potranno essere ritenuti responsabili per danni a persone o cose derivanti in modo diretto o indiretto dall'uso del prodotto in maniera non conforme alle sue caratteristiche di progettazione e installazione. La presente garanzia non si applica a prodotti che siano stati smarriti, danneggiati da uso improprio, abusi o incidenti, modificati o riparati in qualsiasi modo diverso da quello specificato da Omnimount Systems, Inc. La presente garanzia non è trasferibile. Per ogni assistenza nell'installazione, chiamate il numero verde 1-800-MOUNT-IT

NL Producten van Omnimount zijn ontworpen en gefabriceerd volgens de hoogste standaards. In het geval dat er in het materiaal defecten zijn opgetreden, fabrieksfouten aanwezig zijn en/of onderdelen missen, dan zal Omnimount Systems, naar haar goeddunken, dit product repareren of vervangen. Eventuele claims dienen vergezeld te gaan van een officieel aankoopbewijs. Indien Omnimount producten anders worden gebruikt dan voor bedoeld, dan is Omnimount Systems, haar distributeurs of haar verkooppunten niet verantwoordelijk voor mogelijke schade aan eigendommen of lichamelijk letsel, direct, indirect of ten gevolge van het feit dat het niet mogelijk was het product veilig, op een juiste wijze te gebruiken en op de manier waarvoor het is ontworpen en gefabriceerd. Deze garantie is niet van toepassing op producten die verloren zijn gegaan, beschadigd door verkeerd gebruik, misbruik of ongeluk, veranderd of gerepareerd op een andere wijze dan gespecificeerd door Omnimount Systems, Inc. Deze garantie is niet overdraagbaar. Voor vragen neem contact op met uw Omnimount dealer, c.q. leverancier.