

**OMNIMATE Signal - série BL/SL 5.08  
SL 5.08HC/05/180G 3.2SN OR BX**

**Weidmüller Interface GmbH & Co. KG**  
Klingenbergstraße 16  
D-32758 Detmold  
Germany  
Fon: +49 5231 14-0  
Fax: +49 5231 14-292083  
www.weidmueller.com

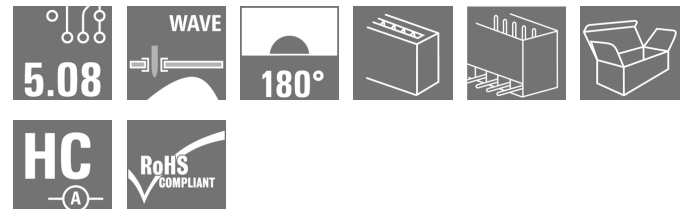
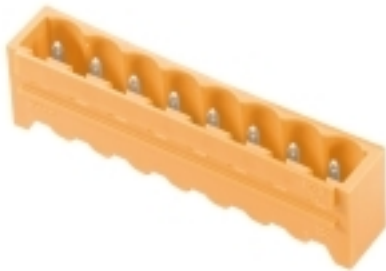

Connecteurs mâles en plastique renforcé à la fibre de verre avec orientation de sortie droite, optimisés pour la soudure à la vague. La variante à bride (F) peut être vissée sur la contre-pièce correspondante ou sur le circuit imprimé. En cas d'utilisation de la variante à bride à souder (LF), un vissage additionnel au circuit imprimé est inutile. Protège en outre les soudures contre les contraintes mécaniques. Tous les connecteurs mâles peuvent être codés manuellement ou commandés déjà pré-codés. HC = Courant fort.

**Informations générales de commande**

|                    |   |
|--------------------|---|
| Type               | SL 5.08HC/05/180G 3.2SN OR BX   |
| Référence          | <a href="#">1146800000</a>  |
| Version            | Connecteur pour circuit imprimé, Connecteur mâle, Fermé latéralement, Raccordement soudé THT, 5.08 mm, Nombre de pôles: 5, 180°, Longueur du picot à souder (l): 3.2 mm, étamé, orange, Boîte |
| GTIN (EAN)         | 4032248108657   |
| Cdt.               | 50 pièce(s)   |
| Indices de produit | IEC: 400 V / 24 A<br>UL: 300 V / 18.5 A   |
| Emballage          | Boîte   |

**OMNIMATE Signal - série BL/SL 5.08  
SL 5.08HC/05/180G 3.2SN OR BX**

**Weidmüller Interface GmbH & Co. KG**  
Klingenbergstraße 16  
D-32758 Detmold  
Germany  
Fon: +49 5231 14-0  
Fax: +49 5231 14-292083  
www.weidmueller.com

**Caractéristiques techniques**
**Dimensions et poids**

Poids net 2,4 g

**Caractéristiques du système**

|   |                                    |  |                        |
|---|------------------------------------|--|------------------------|
| Famille de produits                         | OMNIMATE Signal - série BL/SL 5.08 | Montage sur le circuit imprimé                   | Raccordement soudé THT |
| Pas en mm (P)                               | 5,08 mm                            | Pas en pouces (P)                                | 0,2 inch               |
| Angle de sortie                             | 180°                               | Nombre de pôles                                  | 5                      |
| Nombre de picots par pôle                   | 1                                  | Longueur du picot à souder (l)                   | 3,2 mm                 |
| Tolérance sur la longueur du picot à souder | +0,1 / -0,3 mm                     | Tolérance sur la position du picot à souder      | ± 0,1 mm               |
| Dimensions du picot à souder                | d = 1,2 mm, octogonal              | Dimension du picot à souder = tolérance d        | 0 / -0,03 mm           |
| Diamètre du trou d'implantation (D)         | 1,3 mm                             | Tolérance du diamètre du trou d'implantation (D) | + 0,1 mm               |
| L1 en mm                                    | 20,32 mm                           | L1 en pouce                                      | 0,8 inch               |
| Nombre de rangs                             | 1                                  | Nombre de pôles                                  | 1                      |
| Codable                                     | Oui                                | Cycles d'enfichage                               | 25                     |
| Emballage                                   | Boîte                              |  |                        |

**Caractéristiques des matériaux**

|                                      |                           |   |                           |
|--------------------------------------|---------------------------|---|---------------------------|
| Matériau isolant                     | PA GF                     | Couleur                                     | orange                    |
| Tableau des couleurs (similaire)     | RAL 2000                  | Groupe de matériaux isolants                | II                        |
| CTI                                  | ≥ 550                     | Résistance d'isolation                      | ≥ 10 <sup>8</sup> Ω       |
| Classe d'inflammabilité selon UL 94  | V-0                       | Matériau des contacts                       | CuMg                      |
| Surface du contact                   | étamé                     | Structure en couches du raccordement soudé  | 1-3 μm Ni / 2-4 μm Sn mat |
| Structure en couches du contact mâle | 1-3 μm Ni / 2-4 μm Sn mat | Température de stockage, min.               | -25 °C                    |
| Température de stockage, max.        | 55 °C                     | humidité relative pendant le stockage, max. | 80 %                      |
| Température de fonctionnement, min.  | -50 °C                    | Température de fonctionnement, max.         | 100 °C                    |
| Plage de température montage, min.   | -25 °C                    | Plage de température montage, max.          | 100 °C                    |

**Données nominales selon CEI**

|   |                        |   |       |
|---|------------------------|---|-------|
| testé selon la norme  | IEC 60664-1, IEC 61984 | Courant nominal, nombre de pôles min. (Tu = 20 °C)                          | 24 A  |
| Courant nominal, nombre de pôles max. (Tu = 20 °C)                          | 19 A                   | Courant nominal, nombre de pôles min. (Tu = 40 °C)                          | 21 A  |
| Courant nominal, nombre de pôles max. (Tu = 40 °C)                          | 16,5 A                 | Tension de choc nominale pour classe de surtension/Degré de pollution II/2  | 400 V |
| Tension de choc nominale pour classe de surtension/Degré de pollution III/2 | 320 V                  | Tension de choc nominale pour classe de surtension/Degré de pollution III/3 | 250 V |
| Tension de choc nominale pour classe de surtension/Degré de pollution II/2  | 4 kV                   | Tension de choc nominale pour classe de surtension/Degré de pollution III/2 | 4 kV  |
| Tension de choc nominale pour classe de surtension/Degré de pollution III/3 | 4 kV                   |   |       |

**Données nominales selon CSA**

|   |        |   |        |
|---|--------|---|--------|
| Tension nominale (groupe d'utilisation B) | 300 V  | Tension nominale (groupe d'utilisation D) | 300 V  |
| Courant nominal (groupe d'utilisation B)  | 18,5 A | Courant nominal (Use group D)             | 18,5 A |

## Fiche de données

### OMNIMATE Signal - série BL/SL 5.08 SL 5.08HC/05/180G 3.2SN OR BX

**Weidmüller Interface GmbH & Co. KG**  
Klingenbergstraße 16  
D-32758 Detmold  
Germany  
Fon: +49 5231 14-0  
Fax: +49 5231 14-292083  
www.weidmueller.com

## Caractéristiques techniques

### Données nominales selon UL 1059

|   |  |   |        |
|---|--|---|--------|
| Institut (cURus)                          |             | Certificat N° (cURus)                     | E60693 |
| Tension nominale (groupe d'utilisation B) | 300 V  | Tension nominale (groupe d'utilisation D) | 300 V  |
| Courant nominal (groupe d'utilisation B)  | 18,5 A   | Courant nominal (Use group D)             | 10 A   |
| Référence aux valeurs approuvées          | Les spécifications indiquent les valeurs maximales. Détails - voir le certificat d'agrément. |   |        |

### Classifications

|            |             |            |             |
|------------|-------------|------------|-------------|
| ETIM 4.0   | EC002637    | ETIM 5.0   | EC002637    |
| ETIM 6.0   | EC002637    | eClass 6.2 | 27-26-07-04 |
| eClass 7.1 | 27-44-04-02 | eClass 8.1 | 27-44-04-02 |
| eClass 9.0 | 27-44-04-02 | eClass 9.1 | 27-44-04-02 |

### Remarques

|                |   |
|----------------|---|
| Remarque       | <ul style="list-style-type: none"> <li>• Autres couleurs sur demande</li> <li>• Surfaces de contact dorées sur demande</li> <li>• Courant nominal par rapport à la section nominale et au Nb min. de pôles.</li> <li>• Sur le schéma, P = pas</li> <li>• Les données nominales se réfèrent au composant lui-même. Les lignes d'air et de fuite par rapport aux autres composants doivent être déterminées en tenant compte des normes applicables.</li> </ul> |
| Conformité IPC | Les produits sont développés, fabriqués et livrés selon la norme internationalement reconnue IPC-A-610, catégorie « permmissible ». Toute autre critère plus exigeant concernant les produits peut être évalué sur demande.   |

### Agréments

|           |  |
|-----------|--|
| Agréments |  |
| ROHS      | Conforme   |

### Téléchargements

|  |  |
|--|--|
| Agrément/Certificat/Document de conformité | <a href="#">Declaration of the Manufacturer</a>  |
| Brochure/Catalogue                         | <a href="#">FL DRIVES EN</a><br><a href="#">MB DEVICE MANUF. EN</a><br><a href="#">FL DRIVES DE</a><br><a href="#">CAT 2 PORTFOLIOGUIDE EN</a><br><a href="#">FL BUILDING SAFETY EN</a><br><a href="#">FL APPL LED LIGHTING EN</a><br><a href="#">FLIndustr.CONTROLS EN</a><br><a href="#">FL MACHINE SAFETY EN</a><br><a href="#">FL HEATING ELECTR EN</a><br><a href="#">FL APPL INVERTER EN</a><br><a href="#">FL_BASE_STATION EN</a><br><a href="#">FL ELEVATOR EN</a><br><a href="#">FL POWER SUPPLY EN</a><br><a href="#">FL 72H SAMPLE SER EN</a><br><a href="#">PO OMNIMATE EN</a> |

Date de création 2 juillet 2018 14:17:25 CEST

Niveau du catalogue 29.06.2018 / Toutes modifications techniques réservées

**Fiche de données**

**OMNIMATE Signal - série BL/SL 5.08  
SL 5.08HC/05/180G 3.2SN OR BX**

**Weidmüller Interface GmbH & Co. KG**  
Klingenbergstraße 16  
D-32758 Detmold  
Germany  
Fon: +49 5231 14-0  
Fax: +49 5231 14-292083  
www.weidmueller.com

**Dessins**

**Dimensional drawing**

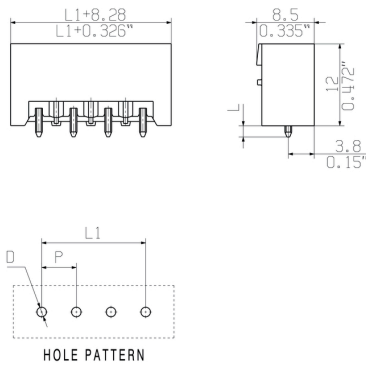

**Graph**

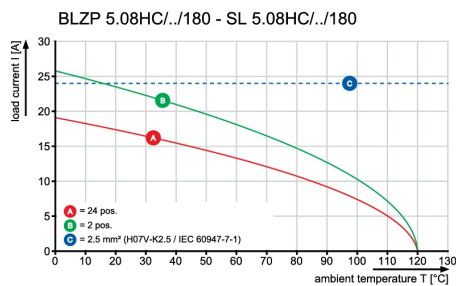

**Graph**

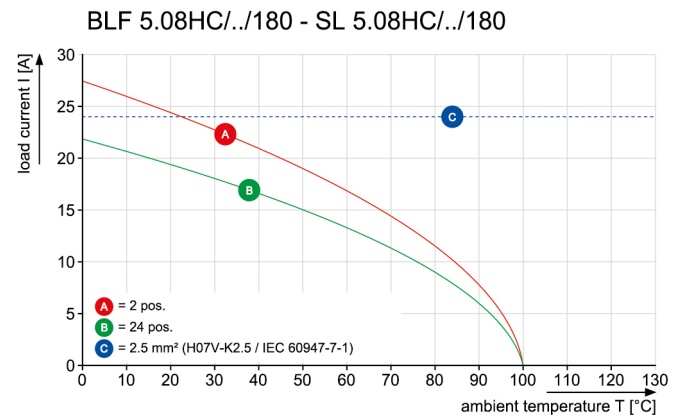

**Graph**

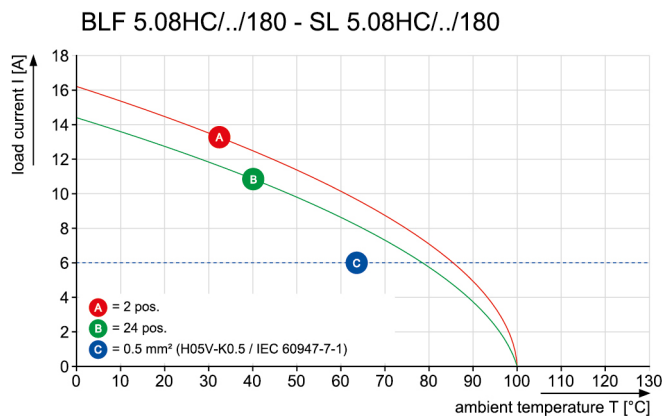

## Recommended wave soldering profiles

**Weidmüller Interface GmbH & Co. KG**  
 Klängenbergstraße 16  
 D-32758 Detmold  
 Germany  
 Fon: +49 5231 14-0  
 Fax: +49 5231 14-292083  
 www.weidmueller.com

### Single Wave:



### Double Wave:



### Wave soldering profiles

Wired connection elements should be processed in accordance with the DIN EN 61760-1 standard. We have included two recommendations for practical wave soldering profiles, with which Weidmüller PCB terminals and connectors are qualified.

When choosing a suitable profile for your application, the following factors also need to be considered:

- PCB thickness
- Proportion of Cu in the layers
- Single/double-sided assembly
- Product range
- Heating and cooling rates

The single and double wave profiles each indicate the recommended operating range, including the maximum soldering temperature of 260°C. In practice, the maximum soldering temperature is quite often well below the above maximum profile.