



---

---

AIM & THURLBY THANDAR INSTRUMENTS

## EL-R SERIES

---

---

Linear Bench Power Supplies

INSTRUCTION MANUAL

Aim-TTi

---

# Table of Contents

Introduction	2
Specification	2
Safety	4
Installation	5
Connections	6
Operation - Main Outputs	6
Operation – Auxiliary Output	7
Operation - General	8
Maintenance	8
<b>Instructions en Francais</b>	
Sécurité	9
Installation	10
Connexions	11
Fonctionnement - Sorties principales	11
Fonctionnement – Sortie Auxiliaire	12
Fonctionnement - Généralités	13
Maintenance	13
<b>Bedienungsanleitung auf Deutsch</b>	
Sicherheit	14
Installation	15
Anschlüsse	16
Betrieb - Hauptausgänge	16
Betrieb – Hilfsausgang	17
Betrieb - Allgemein	18
Wartung	18
<b>Istruzioni in Italiano</b>	
Sicurezza	19
Installazione	20
Collegamenti	21
Funzionamento - Uscite principali	21
Funzionamento – Uscita Ausiliaria	22
Funzionamento - Generale	23
Manutenzione	23
<b>Instrucciones en Español</b>	
Seguridad	24
Instalación	25
Conexiones	26
Operación - Salidas principales	26
Operación – Salida Auxiliar	27
Operación - General	28
Mantenimiento	28

---

## Introduction

The EL-R series provides medium levels of power (up to 125 watts) in a compact and attractive case style using linear regulation.

High resolution controls allow precise setting of voltage and current levels which are indicated on accurate and highly legible digital meters.

Excellent line and load regulation is matched by very low noise and good transient response. Improved power efficiency ensures that the units require no fan cooling. Remote sense terminals are provided so that good regulation can be maintained across remote loads at high current.

The EL302RD has two independent isolated outputs each with a 0 to 30V, 0 to 2A capability. The outputs operate in constant voltage or constant current mode with automatic crossover and mode indication. Each output has its own on-off switch. The outputs can be wired in either series or parallel to provide voltages up to 60 volts or currents up to 4 amps. The EL302RT has, in addition, an Auxiliary 'logic voltage' output with a 2A current capability. This output can be preset between 1.5 volts and 5 volts via a front panel control.

The EL155R, EL183R, EL301R, EL302R, EL303R and EL561R are single output supplies capable of supplying up to 15V/5A, 18V/3.3A, 30V/1A, 30V/2A, 30V/3A or 56V/1.1A respectively.

The EL-R series incorporates separate digital voltage and current meters on each output. The meters use bright 14mm (0.56") LED displays and have an update rate of 4 per second providing near instantaneous response. Simultaneous metering of voltage and current provides accurate information "at a glance" and avoids any possibility of misinterpretation. When an output switch is set to "off", the current limit setting is displayed enabling conditions to be set before the load is connected. With the right-hand main output off the right-hand meters can be used to momentarily display the preset Auxiliary voltage and current limit.

The EL-R series has been designed to meet the stringent requirements of relevant IEC standards for safety and EMC. All outputs are intrinsically short circuit proof, and are protected against external voltages and reverse currents.

---

## Specification

### MAIN OUTPUTS

Voltage Range:	0V to 15V minimum (EL155R) 0V to 18V minimum (EL183R) 0V to 30V minimum (EL301R, EL302R, EL303R, EL302RD, EL302RT) 0 to 56V minimum (EL561R)
Current Range:	0A to 1A minimum (EL301R) 0A to 1.1A minimum (EL561R) 0A to 2A minimum (EL302R, EL302RD, EL302RT) 0A to 3A minimum (EL303R) 0A to 3.3A minimum (EL183R) 0A to 5A minimum (EL155R)
Voltage Setting:	By coarse and fine controls.
Current Setting:	By single logarithmic control.
Operating Mode:	Constant voltage or constant current with automatic cross-over.
Output Switch:	Electronic. Preset voltage and current displayed when off.
Output Terminals:	Universal 4mm safety binding posts on 19mm (0.75") pitch.
Sensing:	Switchable between local and remote. Spring-loaded push terminals for remote connection.
Output Protection:	Outputs will withstand forward voltages of up to 20V above the rated output voltage. Reverse protection by diode clamp for currents up to 3A.

---

Load Regulation:	<0.01% of maximum output for 90% load change, using remote sense.
Line Regulation:	<0.01% of maximum output for 10% line change.
Ripple & Noise: (20MHz bandwidth)	Typically <1mVrms, constant voltage mode.
Transient Load Response:	<20µs to within 50mV of set level for 5% to 95% load change.
Temperature Coefficient:	Typically <100ppm/°C.
Status Indication:	Output on lamp. Constant current mode lamp.

### METER SPECIFICATIONS (Main Outputs)

Meter Types:	Dual 4 digit meters with 14mm (0.56") LEDs. Reading rate 4 Hz.
Meter Resolutions:	10mV, 1mA.
Meter Accuracies:	Voltage 0.3% of reading ± 3 digits. Current 0.5% of reading ± 3 digits.

### AUXILIARY LOGIC OUTPUT (EL302RT only)

Voltage:	Variable <1.5V to >5V by front panel control.
Meter Voltage Accuracy:	0.3% ± 4 digits.
Current Limit:	2A minimum.
Output Protection:	Output will withstand up to 7V forward voltage. Diode clamp reverse protection for currents up to 3A.
Ripple & Noise (20MHz bandwidth):	Typically <5mVrms, <15mVpk-pk (CV mode).
Load Regulation:	<3% for 90% load change.
Line Regulation:	<0.2% for 10% line voltage change.
Status Indication:	UNREG lamp.

### GENERAL

AC Input:	230V AC or 115VAC ± 10%, 50/60Hz. Installation Category II.	
Power Consumption:	EL301R:	85VA max;
	EL302R/EL183R/EL561R:	160VA max;
	EL155R/EL303R:	275VA max;
	EL302RD/EL302RT:	320VA max.
Operating Range:	+5°C to +40°C, 20% to 80% RH.	
Storage Range:	-40°C to + 70°C.	
Environmental:	Indoor use at altitudes up to 2000m, Pollution Degree 2.	
Safety & EMC:	Complies with EN61010-1 & EN3126-1. For details, download the EU Declaration of Conformity for this instrument from <a href="http://www.aimtti.com/support">http://www.aimtti.com/support</a> (serial no. needed).	
Size:	Singles:	140 x 160 x 295 mm (WxHxD).
	Dual & Triple:	260 x 160 x 295 mm (WxHxD).
Weight:	EL301R:	3.1kg;
	EL302R/EL183R/EL561R:	4.1kg;
	EL155R/EL303R:	4.5kg;
	EL302RD/EL302RT:	7.4kg.

This power supply is a Safety Class I instrument according to IEC classification and has been designed to meet the requirements of EN61010-1 (Safety Requirements for Electrical Equipment for Measurement, Control and Laboratory Use). It is an Installation Category II instrument intended for operation from a normal single phase supply.

This instrument has been tested in accordance with EN61010-1 and has been supplied in a safe condition. This instruction manual contains some information and warnings which have to be followed by the user to ensure safe operation and to retain the instrument in a safe condition.

This instrument has been designed for indoor use in a Pollution Degree 2 environment in the temperature range 5°C to 40°C, 20% - 80% RH (non-condensing). It may occasionally be subjected to temperatures between +5°C and -10°C without degradation of its safety. Do not operate while condensation is present.

Use of this instrument in a manner not specified by these instructions may impair the safety protection provided. Do not operate the instrument outside its rated supply voltages or environmental range.

### **WARNING! THIS INSTRUMENT MUST BE EARTHED**

Any interruption of the mains earth conductor inside or outside the instrument will make the instrument dangerous. Intentional interruption is prohibited. The protective action must not be negated by the use of an extension cord without a protective conductor.





When the instrument is connected to its supply, terminals may be live and opening the covers or removal of parts (except those to which access can be gained by hand) is likely to expose live parts. The apparatus shall be disconnected from all voltage sources before it is opened for any adjustment, replacement, maintenance or repair. Capacitors inside the power supply may still be charged even if the power supply has been disconnected from all voltage sources but will be safely discharged about 1 minute after switching off power.

Any adjustment, maintenance and repair of the opened instrument under voltage shall be avoided as far as possible and, if inevitable, shall be carried out only by a skilled person who is aware of the hazard involved.

If the instrument is clearly defective, has been subject to mechanical damage, excessive moisture or chemical corrosion the safety protection may be impaired and the apparatus should be withdrawn from use and returned for checking and repair.

Make sure that only fuses with the required rated current and of the specified type are used for replacement. The use of makeshift fuses and the short-circuiting of fuse holders is prohibited.

Do not wet the instrument when cleaning it. The following symbols are used on the instrument and in this manual:-

	Earth (ground) terminal.
	mains supply OFF.
	mains supply ON.
	alternating current (ac)
	direct current (dc)

## Mains Operating Voltage

Check that the instrument operating voltage marked on the rear panel is suitable for the local supply. Should it be necessary to change the operating voltage, proceed as follows:

1. Ensure that the instrument is disconnected from the AC supply.
2. Remove the screws holding the case upper and handle and lift off the case upper.
3. Change the transformer connections following the diagram below:

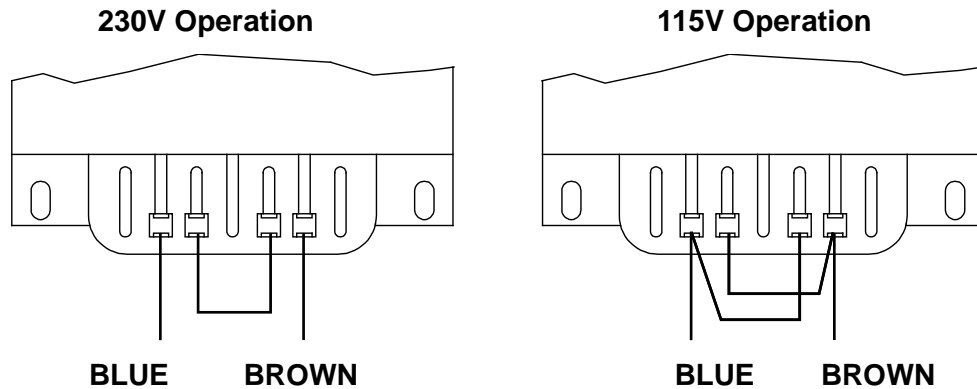

4. Re-assemble in the reverse order.
5. To comply with safety standard requirements the operating voltage marked on the rear panel must be changed to clearly show the new voltage setting.

## Fuse

The AC fuse is located in the fuse drawer in the lower part of the IEC inlet connector. To change the fuse remove the line cord and open the fuse drawer with a suitable tool.

The correct fuse type is 20 x 5mm 250V HBC time-lag with the following rating:

Model	230V	115V
30V/1A	800mA (T)	1.6A (T)
30V/2A; 18V/3.3A; 56V/1.1A	1.25A (T)	2.5A (T)
30V/3A; 15V/5A	1.6A (T)	3.15A (T)
Dual and Triple	2.5A (T)	4A (T)

Make sure that only fuses with the required current rating and of the specified type are used for replacement. The use of makeshift fuses and the short-circuiting of fuseholders are prohibited.

## Mains Lead

Connect the instrument to the AC supply using the mains lead provided. Should a mains plug be required for a different mains outlet socket, a suitably rated and approved mains lead set should be used which is fitted with the required wall plug and an IEC60320 C13 connector for the instrument end. To determine the minimum current rating of the lead-set for the intended AC supply, refer to the power rating information on the equipment or in the Specification.

### **WARNING! THIS INSTRUMENT MUST BE EARTHED.**

Any interruption of the mains earth conductor inside or outside the instrument will make the instrument dangerous. Intentional interruption is prohibited.

All connections are made from the front panel.

The load should be connected to the positive (red) and negative (black) terminals marked OUTPUT. Both are fully floating and either can be connected to ground.

Remote sense connections to the load, if required, are made from the positive (+) and negative (–) SENSE terminals. Switch the LOCAL/REMOTE switch to REMOTE when remote sensing is required. Switch back to LOCAL when remote sensing is not in use.

The terminal marked  is connected to the chassis and safety earth ground.

---

## Operation - Main Outputs

### Switching On

The POWER switch is located at the bottom left of the front panel. When the POWER switch is turned on ( I ) the right hand meter briefly indicates the firmware revision before the display shows Volts and Amps.

### Setting Up the Output

With the POWER switch on ( I ) and the  output OFF the output voltage and current limit can be accurately preset using the VOLTAGE and CURRENT controls; the left-hand meter shows the set voltage and the right-hand meter shows the set maximum current.

When the output switch is switched ON, the  lamp lights; the left-hand meter now shows the actual voltage and the right-hand meter the actual load current.

### Constant Voltage

The output voltage is adjusted using the coarse and fine VOLTAGE controls; the CURRENT control sets the maximum current that can be supplied.

### Constant Current

If the load resistance is low enough such that, at the output voltage set, a current greater than the current limit setting would flow, the power supply will automatically move into constant current operation.

The current output is adjusted by the CURRENT control and the VOLTAGE controls set the maximum voltage that can be generated.

The CC lamp lights to show constant current mode.

### Instantaneous Current Output

The current limit control can be set to limit the continuous output current to levels down to 10mA. However, in common with all precision bench power supplies, a capacitor is connected across the output to maintain stability and good transient response. This capacitor charges to the output voltage and short-circuiting of the output will produce a current pulse as the capacitor discharges which is independent of the current limit setting.

### Efficiency

To improve efficiency at low output levels the overhead voltage to the output regulators is automatically switched by a relay to a lower voltage; hysteresis at the threshold point prevents unnecessary switching when the output voltage is set at about that level. Apart from an audible 'click' the user will be unaware that the relay has switched; there will be no disturbance on the output. The higher power 15V/5A and 30V/3A models use electronic pre-regulation, instead of relay control, to maintain a low overhead voltage.

---

## Protection

The output has intrinsic short-circuit protection and is protected from reverse voltages by a diode; the continuous reverse current must not exceed 3 Amps, although transients can be much higher.

In common with all series regulated single-ended power supplies, the unit is not capable of sinking current provided from an external source.

If a voltage greater than the set output voltage of the unit is applied from an external source, the internal regulator will turn off, no current will flow, and the voltage meter will read the applied voltage. No damage will result providing the applied voltage does not exceed the maximum output voltage of the power supply by more than 20 Volts. Application of a voltage greater than this is prohibited.

## Remote Sensing

The unit has a very low output impedance, but this is inevitably increased by the resistance of the connecting leads. At high currents this can result in significant differences between the indicated source voltage and the actual load voltage (two 20m $\Omega$  connecting leads will drop 0.2V at 5 Amps, for instance). This problem can be minimised by using short, thick, connecting leads, but where necessary it can be completely overcome by using the remote sense facility.

This requires the sense terminals to be connected to the output at the load instead of at the source; insert wires into the spring-loaded SENSE terminals and connect directly to the load. Switch the LOCAL/REMOTE switch to REMOTE. To avoid instability and transient response problems, care must be taken to ensure good coupling between each output and sense lead. This can be done either by twisting the leads together or by using coaxially screened cable (sense through the inner). An electrolytic capacitor directly across the load connection point may also be beneficial.

The voltage drop in each output lead must not exceed 0.5 Volts.

Switch the LOCAL/REMOTE switch back to LOCAL when remote sensing is not in use.

---

# Operation – Auxiliary Output

## Output Voltage

The output voltage can be set between 1.5V and 5.0V using the front panel rotary adjustment beside the centre terminals. With the right-hand main output OFF, pressing the SHOW AUX PRESET button will display the AUX output voltage and current limit on the right-hand meters.

## Current Limit

The output will go into current limit above 2A; the UNREG lamp lights in this condition.

## Protection

The output has intrinsic short-circuit protection and is protected from reverse voltages by a diode; the continuous reverse current must not exceed 3 Amps, although transients can be much higher.

The output is protected against external forward voltages up to 16 Volts.



### Connection to the Load

The load should be connected to the positive (red) and negative (black) output terminals. Both are fully floating and either can be connected to ground.

### Series or Parallel Connection with Other Outputs

The outputs of the power supply are fully floating and may be used in series with other power supply units to generate high DC voltages up to 300V DC.

The maximum permissible voltage between any terminal and earth ground ( $\perp$ ) is 300VDC; the maximum permissible voltage between either terminal of one output and any terminal of another output on the same supply is also 300VDC.

**WARNING!** Such voltages are exceedingly hazardous and great care should be taken to shield the output terminals for such use. On no account should the output terminals be touched when the unit is switched on under such use. All connections to the terminals must be made with the power switched off on all units.

It should be noted that the unit can only source current and cannot sink it, thus units cannot be series connected in anti-phase.

The unit can be connected in parallel with others to produce higher currents. Where several units are connected in parallel, the output voltage will be equal to that of the unit with the highest output voltage setting until the current drawn exceeds its current limit setting, upon which the output will fall to that of the next highest setting, and so on. In constant current mode, units can be connected in parallel to provide a current equal to the sum of the current limit settings.

### Ventilation

The power supply can generate significant heat at full power. The supply relies on convection cooling only and it is therefore important that ventilation is never restricted if performance and safety are to be maintained.

---

## Maintenance

The Manufacturers or their agents overseas will provide repair for any unit developing a fault. Where owners wish to undertake their own maintenance work, this should only be done by skilled personnel in conjunction with the service manual which may be purchased directly from the Manufacturers or their agents overseas.

### Cleaning

If the PSU requires cleaning use a cloth that is only lightly dampened with water or a mild detergent. Polish the display window with a soft dry cloth.

**WARNING! TO AVOID ELECTRIC SHOCK, OR DAMAGE TO THE PSU, NEVER ALLOW WATER TO GET INSIDE THE CASE. TO AVOID DAMAGE TO THE CASE OR DISPLAY WINDOW NEVER CLEAN WITH SOLVENTS.**

Cet instrument est de Classe de sécurité 1 suivant la classification IEC et il a été construit pour satisfaire aux impératifs EN61010-1 (impératifs de sécurité pour le matériel électrique en vue de mesure, commande et utilisation en laboratoire). Il s'agit d'un instrument d'installation Catégorie II devant être exploité depuis une alimentation monophasée habituelle.

Cet instrument a été soumis à des essais conformément à EN61010-1 et il a été fourni en tout état de sécurité. Ce manuel d'instructions contient des informations et avertissements qui doivent être suivis par l'utilisateur afin d'assurer un fonctionnement de toute sécurité et de conserver l'instrument dans un état de bonne sécurité.

Cet instrument a été conçu pour être utilisé en interne dans un environnement de pollution Degré 2, plage de températures 5°C à 40°C, 20% - 80% HR (sans condensation). Il peut être soumis de temps à autre à des températures comprises entre +5°C et -10°C sans dégradation de sa sécurité. Ne pas l'utiliser lorsqu'il y a de la condensation.

Toute utilisation de cet instrument de manière non spécifiée par ces instructions risque d'affecter la protection de sécurité conférée. Ne pas utiliser l'instrument à l'extérieur des tensions d'alimentation nominales ou de la gamme des conditions ambiantes spécifiées.

## **AVERTISSEMENT! CET INSTRUMENT DOIT ETRE RELIE A LA TERRE**

Toute interruption du conducteur de terre secteur à l'intérieur ou à l'extérieur de l'instrument rendra l'instrument dangereux. Il est absolument interdit d'effectuer une interruption à dessein. Ne pas utiliser de cordon de prolongation sans conducteur de protection, car ceci annulerait sa capacité de protection.

Lorsque l'instrument est relié au secteur, il est possible que les bornes soient sous tension et par suite, l'ouverture des couvercles ou la dépose de pièces (à l'exception de celles auxquelles on peut accéder manuellement) risque de mettre à découvert des pièces sous tension. Il faut débrancher le cordon secteur de l'appareil avant de l'ouvrir pour effectuer des réglages, remplacements, travaux d'entretien ou de réparations. Les condensateurs qui se trouvent dans le bloc d'alimentation risquent de rester chargés, même si le bloc d'alimentation a été déconnecté de toutes les sources de tension, mais ils se déchargeront en toute sécurité environ 1 minute après extinction de l'alimentation.

Eviter dans la mesure du possible d'effectuer des réglages, travaux de réparations ou d'entretien lorsque l'instrument ouvert est branché au secteur, mais si c'est absolument nécessaire, seul un technicien compétent au courant des risques encourus doit effectuer ce genre de travaux.

S'il est évident que l'instrument est défectueux, qu'il a été soumis à des dégâts mécaniques, à une humidité excessive ou à une corrosion chimique, la protection de sécurité sera amoindrie et il faut retirer l'appareil, afin qu'il ne soit pas utilisé, et le renvoyer en vue de vérifications et de réparations.

Remplacer les fusibles uniquement par des fusibles d'intensité nominale requise et de type spécifié. Il est interdit d'utiliser des fusibles bricolés et de court-circuiter des porte-fusibles. Eviter de mouiller l'instrument lors de son nettoyage.

Les symboles suivants se trouvent sur l'instrument, ainsi que dans ce manuel.



Borne de terre (masse)



alimentation secteur ON (allumée)



courant continu (c.c.)



alimentation secteur OFF (éteinte)



courant alternatif (c.a.)

## Tension d'utilisation secteur

Vérifier que la tension opérationnelle de l'instrument indiquée sur le panneau arrière est appropriée pour l'alimentation locale. S'il s'avère nécessaire de modifier la tension opérationnelle, procéder de la manière décrite ci-dessous:

1. S'assurer que l'instrument est débranché de l'alimentation c.a.
2. Enlever les vis de retenue de la partie supérieure du boîtier et de la manette et soulever la partie supérieure du boîtier.
3. Changer les connexions du transformateur conformément au schéma ci-dessous.

**Fonctionnement 230 V**

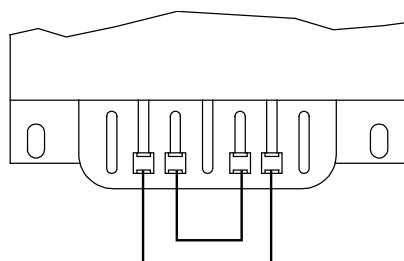

**BLEU MARRON**

**Fonctionnement 115 V**

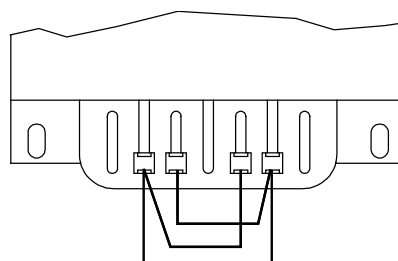

**BLEU MARRON**

4. Effectuer le remontage dans l'ordre inverse.
5. Afin de respecter les impératifs des normes de sécurité, il faut changer la tension de fonctionnement marquée sur le panneau arrière pour indiquer clairement le nouveau réglage de tension.

## Fusible

Le fusible c.a. se trouve dans le tiroir de fusibles dans la partie inférieure du connecteur d'entrée IEC. Pour remplacer le fusible, enlever le cordon de ligne et ouvrir le tiroir de fusibles en utilisant un outil approprié.

Le type de fusible correct est 20 x 5 mm HBC temporisé de régime suivant:

Modèle	230V	115V
30V/1A	800mA (T)	1.6A (T)
30V/2A; 18V/3.3A; 56V/1.1A	1.25A (T)	2.5A (T)
30V/3A; 15V/5A	1.6A (T)	3.15A (T)
Double et triple	2.5A (T)	4A (T)

Veiller à remplacer les fusibles uniquement par des fusibles de courant nominal correct et de type spécifié. Il est interdit d'utiliser des fusibles bricolés et de court-circuiter des porte-fusibles.

## Câble secteur

Branchez cet instrument sur l'alimentation secteur en utilisant le câble d'alimentation fourni. Si la prise murale requiert l'utilisation d'un câble d'alimentation différent, un câble approprié et approuvé, qui possède une fiche correspondante à la prise murale et un connecteur d'instrument IEC60320 C13, doit être utilisé. Pour vérifier la tension nominale du câble d'alimentation en fonction de la prise secteur, consultez les informations de puissance nominale sur l'équipement ou dans Caractéristiques.

### **AVERTISSEMENT! CET INSTRUMENT DOIT ETRE RELIE A LA TERRE**

Toute interruption du conducteur de terre secteur à l'intérieur ou à l'extérieur de l'instrument rendra l'instrument dangereux. Il est absolument interdit d'effectuer une interruption à dessein.

## Connexion à la charge

Toutes les connexions sont effectuées au panneau avant.

Relier la charge aux bornes positive (rouge) et négative (noire) marquées OUTPUT (Sortie). Les deux bornes sont entièrement flottantes et il est possible de relier chacune à la terre.

Effectuer des connexions de télédétection à la charge, le cas échéant, des bornes de détection (SENSE) positive (+) et négative (-). Placer le commutateur LOCAL/REMOTE en position REMOTE lorsque la détection distante est requise. Placer le commutateur en position LOCAL lorsque cette détection distante n'est pas utilisée.

La borne désignée  est reliée au châssis et à la terre de protection.

---

## Fonctionnement - Sorties principales

### Mise en marche

L'interrupteur d'alimentation (POWER) se trouve en bas à gauche du panneau avant. Lorsque l'interrupteur d'alimentation est activé ( I ) le mètre de droite indique brièvement le numéro de version du microprogramme avant d'afficher les Volts et Ampères.

### Réglage de la sortie

Lorsque l'interrupteur POWER (alimentation) est en position ( I ) et la sortie  est en position OFF (éteinte), il est possible de régler avec précision la limite de tension et de courant de sortie au moyen des commandes VOLTAGE (Tension) et CURRENT (Courant); l'appareil de mesure gauche indique la tension réglée et l'appareil droit le courant maximum réglé.

Lorsque le commutateur de sortie  est en position ON (marche), le témoin s'allume; l'appareil de mesure gauche indique alors la tension véritable et l'appareil droit le courant de charge véritable.

### Tension constante

Les commandes VOLTAGE de réglage grossier et de précision permettent d'ajuster la tension de sortie; la commande CURRENT règle le courant maximum qui peut être fourni.

### Courant constant

Si la résistance de charge est suffisamment basse qu'un courant supérieur au réglage de limite de courant puisse passer pour la tension de sortie réglée, l'alimentation passera automatiquement en mode de fonctionnement de courant constant. La commande CURRENT ajuste le courant de sortie et les commandes VOLTAGE règlent la tension maximale qui peut être engendrée. Le témoin CC s'allume pour indiquer le mode de courant constant.

### Sortie de courant instantanée

Il est possible de régler la commande de limite de courant pour limiter le courant de sortie continu à des niveaux aussi bas que 10 mA. Toutefois, ainsi que c'est le cas de toutes les alimentations de précision sur banc, un condensateur est relié aux bornes de la sortie, afin de maintenir la stabilité, ainsi qu'une bonne réponse transitoire. Ce condensateur se charge jusqu'à la tension de sortie, et le court-circuitage de la sortie produira une impulsion de courant, lors du déchargement du condensateur indépendamment du réglage de limite de courant.

### Performance

La tension aérienne aux régulateurs de sortie est automatiquement commutée par un relais à une tension inférieure, en vue d'amélioration de performance à bas niveaux de sortie; l'hystérésis au point de seuil empêche toute commutation non nécessaire lorsque la tension de sortie est réglée pratiquement à ce niveau. L'utilisateur est uniquement au courant de la commutation du relais, suite à un déclic "sonore"; il ne se produira pas de perturbation à la sortie. Les modèles à tensions supérieures 15V/5A et 30V/3A sont équipés d'un régulateur de tension électronique plutôt que d'un contrôle de relais pour préserver une basse tension aérienne.

---

## Protection

La sortie dispose d'une protection intrinsèque contre les courts-circuits et elle est protégée contre la tension inverse par une diode; le courant inverse continu ne doit pas dépasser 3 A, bien qu'il soit possible que l'intensité des transitoires soit nettement supérieure.

L'appareil n'est pas à même de débiter le courant fourni à partir d'une source externe, ainsi que c'est le cas de toutes les alimentations à une extrémité régulées en série.

Si une tension supérieure à la tension de sortie réglée est appliquée à partir d'une source externe, le régulateur interne sera désactivé, aucun courant ne passera et le voltmètre mesurera la tension appliquée. Il n'y aura pas de dégâts, sous réserve que la tension appliquée ne dépasse pas la tension de sortie maximale d'alimentation de plus de 20 V. Il est interdit d'appliquer une tension supérieure.

## Téledétection

Le bloc a une impédance de sortie très réduite, mais la résistance des câbles de raccordement l'augmente automatiquement. En cas de courants élevés, ceci peut entraîner des différences importantes entre la tension de source indiquée et la tension de charge véritable (par exemple, deux câbles de raccordement de 20 mΩ entraîneront une chute de 0,2 V à une intensité de 5A). Il est possible de réduire ce problème au minimum au moyen de câbles de raccordement courts et épais et, le cas échéant, le résoudre entièrement au moyen de l'option de téledétection.

Ceci nécessite la connexion des bornes de détection à la sortie de la charge plutôt qu'à la source ; insérer les fils dans les bornes à ressort SENSE et connecter directement à la charge. Placer le commutateur LOCAL/REMOTE en position REMOTE. S'assurer qu'il y a un bon couplage entre chaque fil de sortie et fil de détection pour éviter tout problème d'instabilité et de réponse transitoire. On peut y parvenir soit par torsion des fils soit par utilisation de câble blindé coaxialement (détection par le conducteur interne). Il peut s'avérer utile de relier directement un condensateur électrolytique au point de connexion de charge.

La chute de tension de chaque fil de sortie ne doit pas dépasser 0,5 V.

Placer le commutateur LOCAL/REMOTE en position LOCAL lorsque la détection distante n'est pas utilisée.

---

## Fonctionnement – Sortie Auxiliaire

### Tension de sortie

La tension de sortie peut être réglée entre 1.5V et 5.0V en utilisant la commande rotative du panneau avant près des bornes centrales. Avec l'afficheur de l'état de la sortie principale droite, un appui sur le bouton SHOW AUX PRESET (montrer les réglages auxiliaire) provoquera l'affichage de la tension et de la limite du courant de la sortie auxiliaire sur l'afficheur droit.

### Limite de courant

La sortie passe à la limite de courant au-dessus de 2A; le témoin UNREG (dérégler) s'allume dans ces conditions.

### Protection

La sortie dispose d'une protection intrinsèque contre les courts-circuits et elle est protégée contre la tension inverse par une diode; le courant inverse continu ne doit pas dépasser 3 A, bien qu'il soit possible que l'intensité des transitoires soit nettement supérieure.

La sortie est protégée contre toute tension directe externe jusqu'à 16 V.

---

## Fonctionnement - Généralités

### Connexion à la charge

Relier la charge aux bornes de sortie positive (rouge) et négative (noire). Les deux bornes sont entièrement flottantes et il est possible de relier chacune à la terre.

### Connexion en série ou en parallèle avec d'autres sorties

Les sorties de l'alimentation sont entièrement flottantes et elles peuvent être utilisées en série avec d'autres blocs d'alimentation, afin de produire des tensions c.c. jusqu'à 300 V c.c.

La tension maximale admissible entre une borne et la terre ( $\perp$ ) est de 300 V c.c.; la tension maximale admissible entre la borne d'une sortie et la borne d'une autre sortie de la même alimentation est également de 300 V c.c.

**AVERTISSEMENT!** Des tensions de ce genre sont extrêmement dangereuses et il faut prendre toutes les précautions d'usage pour protéger les bornes de sortie en conséquence. Ne jamais toucher les bornes de sortie lorsque le bloc est allumé pour ces applications. Toutes les connexions des bornes doivent être effectuées lorsque tous les blocs sont éteints.

Il faut noter que le bloc peut uniquement recevoir du courant, mais non le consommer, de sorte qu'il n'est pas possible de mettre en opposition de phase les blocs reliés en série.

Il est possible de relier le bloc en parallèle avec d'autres, afin de produire des courants de haute intensité. Lorsque plusieurs blocs sont reliés en parallèle, la tension de sortie doit être égale à celle du bloc de réglage de tension de sortie le plus élevé, jusqu'à ce que le courant consommé dépasse le réglage de limite de courant, auquel cas la sortie descend à celle du réglage le plus haut suivant, etc. En mode de courant constant, les blocs peuvent être reliés en parallèle, afin de donner un courant égal à la somme des réglages de limite de courant.

### Ventilation

L'alimentation peut générer une quantité importante de chaleur à puissance maximale. L'alimentation a besoin d'un refroidissement par convection uniquement et il est donc important que la ventilation ne soit jamais réduite, afin d'assurer une bonne performance et sécurité.

---

## Maintenance

Le Constructeur ou ses agents à l'étranger répareront tout bloc qui tombe en panne. Si le propriétaire de l'appareil décide d'effectuer lui-même la maintenance, ceci doit uniquement être effectué par un personnel spécialisé qui doit se référer au manuel d'entretien que l'on peut se procurer directement auprès du Constructeur ou de ses agents à l'étranger.

### Nettoyage

S'il faut nettoyer le bloc d'alimentation, utiliser un chiffon légèrement imbibé d'eau ou d'un détergent doux. Nettoyer le cadran d'affichage au moyen d'un chiffon sec et doux.

**AVERTISSEMENT! EMPECHER TOUTE INTRODUCTION D'EAU DANS LE BOITIER AFIN D'EVITER TOUT CHOC ELECTRIQUE ET DEGATS AU BLOC D'ALIMENTATION. NE JAMAIS UTILISER DE DISSOLVANTS POUR NETTOYER LE BLOC, AFIN D'EVITER D'ENDOMMAGER LE BOITIER OU LE CADRAN D'AFFICHAGE.**

Dieses Gerät wurde nach der Sicherheitsklasse (Schutzart) I der IEC-Klassifikation und gemäß den europäischen Vorschriften EN61010-1 (Sicherheitsvorschriften für elektrische Mess-, Steuer-, Regel- und Laboranlagen) entwickelt. Es handelt sich um ein Gerät der Installationskategorie II, das für den Betrieb von einer normalen einphasigen Versorgung vorgesehen ist.

Das Gerät wurde gemäß den Vorschriften EN61010-1 geprüft und wurde in sicherem Zustand geliefert. Die vorliegende Anleitung enthält vom Benutzer zu beachtende Informationen und Warnungen, die den sicheren Betrieb und den sicheren Zustand des Gerätes gewährleisten.

Dieses Gerät ist für den Betrieb in Innenräumen der Umgebungsklasse 2, für einen Temperaturbereich von +5° C bis +40° C und 20 - 80 % relative Feuchtigkeit (nicht kondensierend) vorgesehen. Gelegentlich kann es Temperaturen zwischen -10°C und +5°C ausgesetzt sein, ohne dass seine Sicherheit dadurch beeinträchtigt wird. Betreiben Sie das Gerät jedoch auf keinen Fall, solange Kondensation vorhanden ist.

Ein Einsatz dieses Gerätes in einer Weise, die für diese Anlage nicht vorgesehen ist, kann die vorgesehene Sicherheit beeinträchtigen. Auf keinen Fall das Gerät außerhalb der angegebenen Nennversorgungsspannungen oder Umgebungsbedingungen betreiben.

## **WARNUNG! - DIESES GERÄT MUSS GEERDET WERDEN!**

Jede Unterbrechung des Netzschutzleiters innerhalb oder außerhalb des Gerätes macht das Gerät gefährlich. Eine absichtliche Unterbrechung ist verboten. Die Schutzwirkung darf durch Verwendung eines Verlängerungskabels ohne Schutzleiter nicht aufgehoben werden.

Ist das Gerät an die elektrische Versorgung angeschlossen, so können die Klemmen unter Spannung stehen, was bedeutet, daß beim Entfernen von Verkleidungs- oder sonstigen Teilen (mit Ausnahme der Teile, zu denen Zugang mit der Hand möglich ist) höchstwahrscheinlich spannungsführende Teile bloßgelegt werden. Vor jeglichem Öffnen des Geräts zu Nachstell-, Auswechsel-, Wartungs- oder Reparaturzwecken, dieses stets von sämtlichen Spannungsquellen abklemmen. Kondensatoren in der Stromversorgung können auch noch nach Abschalten sämtlicher Stromversorgung Spannung führen, sie entladen sich jedoch innerhalb von etwa einer Minute nach Spannungsabschaltung.

Jegliche Nachstellung, Wartung und Reparatur am geöffneten, unter Spannung stehenden Gerät, ist nach Möglichkeit zu vermeiden. Falls unvermeidlich, sollten solche Arbeiten nur von qualifiziertem Personal ausgeführt werden, das sich der Gefahren bewusst ist.

Ist das Gerät eindeutig fehlerbehaftet, bzw. wurde es mechanisch beschädigt, übermäßiger Feuchtigkeit oder chemischer Korrosion ausgesetzt, so können die Schutzeinrichtungen beeinträchtigt sein, weshalb das Gerät aus dem Verkehr zurückgezogen und zur Überprüfung und Reparatur eingesandt werden sollte.

Sicherstellen, daß nur Sicherungen der vorgeschriebenen Stromstärke und des vorgesehenen Typs als Ersatz verwendet werden. Provisorische "Sicherungen" und der Kurzschluss von Sicherungshaltern ist verboten.

Beim Reinigen darauf achten, dass das Gerät nicht nass wird.

Am Gerät werden folgende Symbole verwendet:



Erdungsklemme



Netz ON (ein)



Netz OFF (aus)



Gleichstrom



Wechselstrom

## Netzbetriebsspannung

Sicherstellen, daß die auf der Geräterückwand angegebene Betriebsspannung mit der Versorgungsspannung am Ort übereinstimmt. Falls es erforderlich ist, die Betriebsspannung zu ändern, wie folgt vorgehen:

1. Sicherstellen, daß das Gerät vom Wechselstromnetz getrennt ist.
2. Schrauben entfernen, mit denen die obere Gehäusehälfte und der Handgriff befestigt sind und obere Gehäusehälfte abheben.
3. Transformatoranschlüsse entsprechend dem nachstehenden Diagramm ändern.

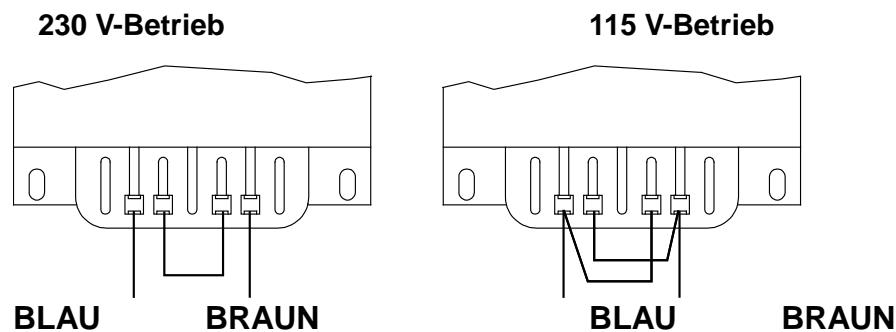

4. Gerät in umgekehrter Reihenfolge wieder zusammenbauen.
5. Die Sicherheitsvorschriften werden nur dann erfüllt, wenn auch die Angabe der Betriebsspannung auf der Geräterückwand geändert wird, so daß die neue Spannungseinstellung deutlich angezeigt ist.

## Sicherung

Die Wechselstromsicherung befindet sich im schubladenförmigen Sicherungshalter im unteren Teil der des IEC Steckanschlusses. Zum Auswechseln der Sicherung, Netzkabel entfernen und Sicherungshalter mit geeignetem Werkzeug öffnen.

Vorgeschriebene Sicherungsart: 20 x 5 mm 250 V träge Hochleistungssicherung für folgende Stromstärken:

Modell	230V	115V
30V/1A	800mA (T)	1.6A (T)
30V/2A; 18V/3.3A; 56V/1.1A	1.25A (T)	2.5A (T)
30V/3A; 15V/5A	1.6A (T)	3.15A (T)
doppelt + dreifach	2.5A (T)	4A (T)

Stellen Sie sicher, daß beim Auswechseln der Sicherungen nur Sicherungen der erforderlichen Stromstärke und der angegebenen Art verwendet werden. Die Verwendung von Behelfssicherungen und das Kurzschließen von Sicherungshaltern ist unzulässig.

## Netzkabel

Schließen Sie das Instrument unter Verwendung des mitgelieferten Netzkabels an die Wechselstromversorgung an. Falls ein Netzstecker für eine unterschiedliche Steckdose erforderlich ist, muss ein geeigneter zugelassener Netzkabelsatz verwendet werden, der mit der erforderlichen Steckdose und einem IEC60320 C13-Stecker für das Instrument versehen ist. Die minimale Nennstromstärke des Kabelsatzes für die beabsichtigte Wechselstromversorgung ist den Nennleistungsangaben auf dem Gerät oder den Spezifikationen zu entnehmen.

### **WARNUNG! DIESES GERÄT MUSS GEERDET WERDEN!**

Jede Unterbrechung des Netzschutzleiters innerhalb oder außerhalb des Geräts macht das Gerät gefährlich. Eine absichtliche Unterbrechung ist unzulässig.



## Verbraucheranschluß

Sämtliche Anschlüsse erfolgen von der Fronttafel aus.

Der Verbraucher sollte an die mit OUTPUT (Ausgang) markierte positive (rot) und negative (schwarz) markierte Klemme angeschlossen werden. Bei beiden Anschlüssen handelt es sich um vollkommen potentialfreie, die jeweils geerdet werden können.

Istwert-Fernerfassungs-Anschlüsse zum Verbraucher erfolgen, falls erforderlich, über die positive (+) und negative (-) Fernerfassungsklemme (SENSE). Den Fernbedienungsschalter (LOCAL/REMOTE) auf Fernbedienung (REMOTE) stellen, wenn eine Istwert-Fernerfassung gewünscht wird. Wenn die Istwert-Fernerfassung nicht benutzt wird, auf Ortsbedienung (LOCAL) zurückstellen.

Die mit dem Symbol  gekennzeichnete Klemme ist mit dem Chassis und der Schutzerde verbunden.

---

## Betrieb - Hauptausgänge

### Einschalten

Der Netzschalter befindet sich unten links auf der Gerätevorderseite. Nach dem Betätigen des Netzschalters ( I ) wird auf der rechten Anzeige kurz die Firmware-Version angezeigt, gefolgt von der Spannungs- und Stromanzeige.

### Einstellung des Ausgangs

Bei eingeschaltetem POWER (Netzschalter I) und ausgeschaltetem Ausgang  läßt sich die Ausgangsspannung und Strombegrenzung mit Hilfe der Knöpfe VOLTAGE (Spannung) und CURRENT (Strom) genau voreinstellen. Die linke Anzeige zeigt die eingestellte Spannung und die rechte den eingestellten Maximalstrom an.

Ist der Ausgangsschalter  aktiviert, leuchtet die ON (Ein)-Leuchte auf. Jetzt wird auf der linken Anzeige die Istspannung und an der rechten Anzeige der Ist-Laststrom angezeigt.

### Konstantspannung

Die Ausgangsspannung wird mittels der Grob- (coarse) und Feindrehknöpfe (fine) von VOLTAGE reguliert. Mit dem Knopf CURRENT (Strom) wird der Maximalstrom eingestellt, der zur Verfügung gestellt werden soll.

### Konstantstrom

Ist der Belastungswiderstand ausreichend niedrig, daß bei der eingestellten Ausgangsspannung ein Strom fließen würde, der größer wäre als die eingestellte Strombegrenzung, so schaltet die Stromversorgung automatisch auf konstanten Strombetrieb. Der Stromausgang wird mit dem Knopf CURRENT eingestellt und die maximal generierbare Spannung mit dem Knopf VOLTAGE.

Die CC-Leuchte leuchtet bei eingeschaltetem Konstantstrommodus auf.

### Augenblickstromausgang

Mit der Strombegrenzung kann der kontinuierliche Ausgangsstrom bis auf 10 mA begrenzt werden. Wie bei allen Präzisions-Stromversorgungs-Tischgeräten ist der Ausgang zur Aufrechterhaltung der Stabilität und zwecks gutem Einschwingverhalten mit einem Kondensator versehen. Der Kondensator wird bis zur Höhe der Ausgangsspannung aufgeladen. Ein Kurzschließen des Ausgangs bewirkt beim Entladen des Kondensators einen Stromimpuls, der von der Strombegrenzungseinstellung unabhängig erfolgt.

### Leistung

Zur Verbesserung der Leistung bei niedrigen Ausgangsspannungen, wird an den Ausgangsreglern anliegende Versorgungsspannung durch ein Relais automatisch auf eine niedrigere Spannung geschaltet; Hysterese am Schwellwert verhindert unnötiges Umschalten, wenn die Ausgangsspannung auf etwa diese Höhe eingestellt ist. Abgesehen von einem hörbaren Klickgeräusch wird der Anwender vom Schalten des Relais nichts bemerken, da der

---

Ausgang davon nicht beeinträchtigt wird. Die Modelle mit höherer Leistung, 15V/5A und 30V/3A, verwenden zur Beibehaltung einer niedrigen Überspannung eine elektronische Vorregelung anstelle einer Relaissteuerung.

### **Schutzvorrichtungen**

Der Ausgang ist mit einem eigenen Kurzschlußschutz versehen und mittels Diode vor Umkehrspannungen geschützt. Kontinuierlicher Umkehrstrom darf 3 Amp nicht überschreiten. Transiente Ströme können jedoch wesentlich höher liegen.

Wie bei allen Eintakt-Konstantstromversorgungen mit Serienregelung ist das Gerät nicht in der Lage Strom aus einer externen Quelle zu ziehen.

Wird die Spannung einer externen Stromquelle angelegt, die größer ist als die eingestellte Ausgangsspannung, so schaltet der interne Regler ab, so daß kein Strom mehr fließt. Das Voltmeter zeigt dann die angelegte Spannung an. Solange die angelegte Spannung die maximale Ausgangsspannung des Geräts nicht um mehr als 20 Volt überschreitet, entsteht kein Schaden. Anlegen einer höheren Spannung ist unzulässig.

### **Istwert-Fernerfassung**

Die Ausgangsimpedanz ist bei dieser Einheit sehr niedrig, wird aber zwangsläufig durch den Widerstand der Verbindungsleitungen erhöht. Bei hohen Stromstärken können sich hieraus erhebliche Unterschiede zwischen der angezeigten Quellenspannung und der tatsächlichen Lastspannung ergeben (bei zwei 20-mΩ-Anschlussleitungen ergibt sich beispielsweise ein Spannungsabfall von 0,2V bei 5A). Dieses Problem kann durch die Verwendung einer kurzen Verbindungsleitung mit großer Drahtstärke minimiert und, falls erforderlich, durch die Verwendung der Einrichtung zur Istwert-Fernerfassung sogar ganz ausgeschaltet werden.

Zu diesem Zweck müssen die SENSE-Klemmen mit dem Ausgang des Verbrauchers statt mit dem Ausgang der Quelle verbunden werden. Die Leitungen werden in die federbelasteten SENSE-Klemmen eingeführt und direkt an den Verbraucher angeschlossen. Der Fernbedienungsschalter (LOCAL/REMOTE) wird auf Fernbedienung (REMOTE) gestellt. Um Probleme bezüglich der Stabilität und des Einschwingverhaltens zu vermeiden, ist sorgfältig darauf zu achten, dass eine gute Kopplung zwischen dem jeweiligen Ausgang und der Abtastleitung gegeben ist. Dies lässt sich auf zweierlei Arten erreichen: entweder indem die Leitungen miteinander verdreht werden oder indem ein koaxial geschirmtes Kabel (Abtastung über den Innerleiter) verwendet wird. Auch ein Elektrolytkondensator direkt am Lastanschlusspunkt kann hier von Nutzen sein.

Der Spannungsabfall darf bei keiner Ausgangsleitung mehr als 0.5 Volt betragen.

Wenn die Istwert-Fernerfassung nicht benutzt wird, ist der Fernbedienungsschalter (LOCAL/REMOTE) auf Ortsbedienung (LOCAL) zurückzustellen.

---

## **Betrieb – Hilfsausgang**

### **Ausgangsspannung**

Die Ausgangsspannung kann mittels Drehkopf, neben den zentralen Anschlussklemmen, in einem Bereich von 1,5 V bis 5,0 V eingestellt werden. Ist der rechte Hauptausgang ausgeschaltet, kann durch drücken der SHOW AUX PRESET Taste die eingestellte Spannung und Strombegrenzung für den Hilfsausgang in den beiden rechten Anzeigen zu Ansicht gebracht werden.

### **Strombegrenzung**

Über 2 A erfolgt Strombegrenzung des Ausgangs. Unter diesen Bedingungen leuchtet die Leuchte UNREG (ungeregelt) auf.

### **Schutzvorrichtungen**

Der Ausgang ist mit einem eigenen Kurzschlußschutz versehen und mittels Diode vor Umkehrspannungen geschützt. Kontinuierlicher Umkehrstrom darf 3 Amp nicht überschreiten. Transiente Ströme können jedoch wesentlich höher liegen.

Der Ausgang ist vor externen Durchlaßspannungen von bis zu 16 Volt geschützt.

### Verbraucheranschluß

Der Verbraucher ist an die positive (rote) und negative (schwarze) Ausgangsklemme anzuschließen. Bei beiden Anschlüssen handelt es sich um vollkommen potentialfreie, die jeweils geerdet werden können.

### Reihen- und Parallelschaltung mit anderen Ausgängen

Da der Ausgang des Netzteils vollständig potentialfrei ist, kann er mit anderen Netzgeräten zur Erzeugung hoher Gleichspannungen bis maximal 300V in Reihe geschaltet werden.

Die maximal zulässige Spannung zwischen einer beliebigen Klemme und Erde () beträgt 300 V Gleichspannung. Die maximal zulässige Spannung zwischen einer der beiden Klemmen eines Ausgangs und einer beliebigen Klemme eines anderen Ausgangs desselben Geräts beträgt ebenfalls 300 V Gleichspannung.

**WARNUNG!** Spannungen in dieser Größenordnung sind überaus gefährlich. Bei einer solchen Einsatzweise sollten die Ausgangsklemmen mit größter Sorgfalt abgeschirmt werden. Unter diesen Bedingungen dürfen die Ausgangsklemmen keinesfalls berührt werden, wenn das Gerät eingeschaltet ist. Wann immer Verbindungen mit den Klemmen hergestellt werden, müssen sämtliche Geräte ausgeschaltet sein.

Zu beachten ist dabei, daß das Gerät ausschließlich stromliefernd, nicht aber stromziehend arbeiten kann, und daß die Geräte daher nicht gegenphasig in Reihe geschaltet werden können.

Das Gerät kann zur Erzeugung einer höheren Stromabgabe mit anderen Geräten parallel zu diesen geschaltet werden. Wenn mehrere Geräte parallel geschaltet werden, entspricht die Ausgangsspannung der Ausgangsspannung des Geräts, bei dem der Einstellwert für die Ausgangsspannung am höchsten ist, bis die Stromaufnahme den bei diesem Gerät eingestellten Grenzwert überschreitet, woraufhin der Ausgang auf die zweithöchste Einstellung abfällt, und so weiter. Im Konstantstrombetrieb können Geräte parallel geschaltet werden, wodurch sich eine Stromabgabe erreichen läßt, die der Summe der Einstellwerte für die Strombegrenzung entspricht.

### Ventilation

Bei voller Leistung kann die Wärmeentwicklung des Geräts erheblich sein. Da die Kühlung der Stromversorgung ausschließlich durch Konvektion erfolgt, ist es wichtig, daß die Ventilation niemals eingeschränkt wird, wenn Leistung und Sicherheit aufrecht erhalten werden sollen.

---

## Wartung

Die Hersteller bzw. deren Vertretungen im Ausland bieten die Reparatur von Geräten an, bei denen eine Störung aufgetreten ist. Wenn der Eigentümer die Wartungsarbeiten selbst durchführen möchte, hat er dafür Sorge zu tragen, daß diese Arbeiten ausschließlich von entsprechend qualifiziertem Personal und gemäß Wartungshandbuch ausgeführt werden, das direkt von den Herstellern oder deren Vertretungen im Ausland bezogen werden kann.

### Reinigung

Falls die Stromversorgung der Reinigung bedarf, einen mit Wasser oder einem milden Detergens angefeuchteten Lappen benutzen. Anzeigefenster mit einem weichen, trockenen Lappen polieren.

**WARNUNG! ZUR VERMEIDUNG EINES ELEKTRISCHEN SCHLAGS BZW. BESCHÄDIGUNG DER STROMVERSORGUNGSEINHEIT, DAFÜR SORGEN, DASS KEIN WASSER INS GEHÄUSE EINDRINGT. UM SCHADEN AM GEHÄUSE BZW. AM ANZEIGEFENSTER ZU VERMEIDEN, KEINE LÖSUNGSMITTEL ZUR REINIGUNG VERWENDEN!**

Questo strumento appartiene alla Categoria di Sicurezza 1, secondo la classifica IEC, ed è stato progettato in modo da soddisfare i criteri EN61010-1 (requisiti di Sicurezza per Apparecchiature di misura, controllo e per uso in laboratorio). È uno strumento di Categoria d'installazione II ed è inteso per il funzionamento con un'alimentazione normale monofase.

Questo strumento ha superato le prove previste da EN61010-1 e viene fornito in uno stato di sicurezza normale. Questo manuale contiene informazioni e avvertenze che devono essere seguite per assicurare un funzionamento sicuro e mantenere lo strumento in condizioni di sicurezza.

Questo strumento è progettato per uso all'interno e in un ambiente d'inquinamento Grado 2, entro la gamma di temperatura da 5°C a 40°C, con umidità relativa (non condensante) di 20% - 80%. Può occasionalmente essere assoggettato a temperature fra +5°C e -10°C senza comprometterne la sicurezza. Non usare in presenza di condensazione.

L'uso dello strumento in maniera non conforme a quanto specificato in queste istruzioni potrebbe pregiudicare la protezione di cui è dotato. Non usare lo strumento per misurare tensioni al di sopra dei valori nominali o in condizioni ambientali al di fuori di quelle specificate.

### **ATTENZIONE: QUESTO STRUMENTO DEVE ESSERE COLLEGATO A TERRA**

Una qualsiasi interruzione sia interna che esterna del collegamento a terra rende pericoloso questo strumento. È proibito interrompere questo collegamento deliberatamente. L'azione protettiva non deve essere negata dall'uso di una prolunga priva conduttore di protezione.

Quando lo strumento è collegato all'alimentazione, alcuni morsetti sono sotto tensione e l'apertura dei coperchi o la rimozione di parti (eccetto quei componenti accessibili senza l'uso di attrezzi) può lasciare scoperti i morsetti sotto tensione. Prima di aprirla per eseguire regolazioni, manutenzione o riparazioni, l'apparecchiatura deve essere staccata da tutte le sorgenti di tensione. I condensatori collegati all'alimentazione interna possono essere carichi anche dopo aver staccato l'alimentazione ma si scaricano in tutta sicurezza circa 1 minuto dopo aver staccato la corrente.

Per quanto possibile, si consiglia di evitare qualsiasi operazione di regolazione e riparazione quando lo strumento è sotto tensione e, qualora fosse inevitabile, dette operazioni devono essere eseguite da una persona specializzata in materia, che sia pienamente conscia del pericolo presente.

Quando sia chiaro che lo strumento è difettoso, o che ha subito un danno meccanico, un eccesso di umidità, o corrosione a mezzo di agenti chimici, la sicurezza potrebbe essere stata compromessa e lo strumento deve essere ritirato dall'uso e rimandato indietro per le prove e le riparazioni del caso.

Assicurarsi di usare solo fusibili della portata giusta e del tipo corretto durante eventuali sostituzioni. Sono proibiti sia l'uso di fusibili improvvisati che il corto circuito deliberato dei portafusibili.

Evitare di bagnare lo strumento quando lo si pulisce.

Sullo strumento e in questo manuale si fa uso dei seguenti simboli.



Terminale di terra



alimentazione ON (accesa)



alimentazione OFF (spenta)



Corrente Continua



Corrente Alternata

## Tensione d'esercizio

Controllare che la tensione d'esercizio dello strumento segnata sul pannello posteriore sia uguale a quella della rete elettrica locale. Se dovesse rendersi necessario cambiare la tensione d'esercizio, osservare il seguente procedimento:

1. Controllare che lo strumento sia scollegato dall'alimentazione a c.a.
2. Togliere le viti che fissano il coperchio superiore e la maniglia e sollevare il coperchio superiore.
3. Modificare le connessioni del trasformatore riferendosi al diagramma seguente:

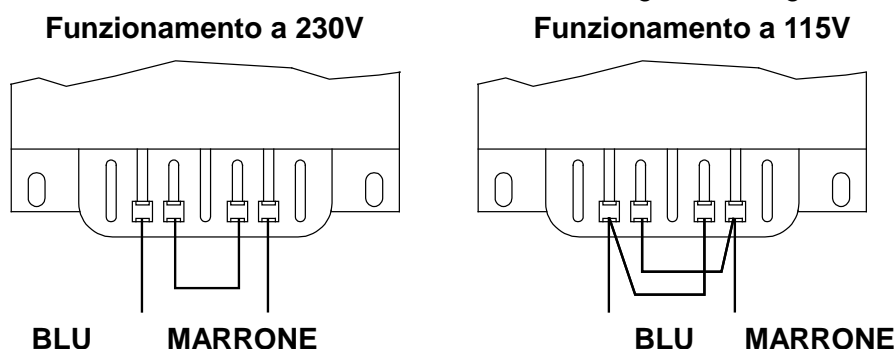

4. Riasssemblare invertendo la procedura di smontaggio.
5. Per soddisfare le norme di antinfortunistica, la tensione segnata sul pannello posteriore deve essere opportunamente modificata per mostrare chiaramente la nuova impostazione di tensione.

## Fusibile

Il fusibile c.a. è situato nel portafusibili nella parte inferiore del connettore d'ingresso IEC. Per sostituire il fusibile, rimuovere il cavo di linea ed aprire il portafusibili con uno strumento adatto.

Il tipo di fusibile corretto è: 20 x 5mm 250V HBC con dispositivo di regolazione del tempo e con le seguenti portate nominali:

Modello	230V	115V
30V/1A	800mA (T)	1.6A (T)
30V/2A; 18V/3.3A; 56V/1.1A	1.25A (T)	2.5A (T)
30V/3A; 15V/5A	1.6A (T)	3.15A (T)
Doppio e triplo	2.5A (T)	4A (T)

Accertarsi che per la sostituzione vengano utilizzati esclusivamente fusibili con la corrente nominale richiesta e del tipo specificato. Sono vietati l'uso di fusibili di ripiego e la cortocircuitazione dei portafusibili.

## Cavo d'alimentazione

Collegare lo strumento all'alimentazione di rete in corrente alternata utilizzando il cavo fornito. Se dovesse essere necessaria una spina di alimentazione diversa, utilizzare un set completo della spina necessaria e di un connettore tipo IEC60320 C13 adeguatamente dimensionati e omologati. Per determinare la corrente minima nominale del set cavo necessario per l'alimentazione utilizzata, fare riferimento ai dati di potenza indicati sull'apparecchio stesso o nelle corrispondenti specifiche tecniche.

### **ATTENZIONE! QUESTO STRUMENTO DEVE ESSERE COLLEGATO A TERRA**

Una qualsiasi interruzione sia interna che esterna del collegamento a terra rende pericoloso questo strumento. È proibito interrompere questo collegamento deliberatamente.

## Allacciamento del carico

I collegamenti vanno eseguiti tutti dal pannello frontale.

Il carico va collegato ai morsetti positivo (rosso) e negativo (nero) contrassegnati OUTPUT (uscita). Ambedue sono completamente flottanti e uno qualsiasi dei due può essere collegato a terra.

L'allacciamento al carico di sensori a distanza, se richiesto, va collegato ai morsetti positivo (+) e negativo (-). Spostare l'interruttore LOCAL/REMOTE (locale/remoto) alla posizione REMOTE quando il rilevamento remoto è richiesto. Riportare l'interruttore a LOCAL quando il rilevamento remoto non è usato.

Il morsetto segnato  è collegato allo chassis e al terminale di sicurezza di terra.

---

## Funzionamento - Uscite principali

### Accensione

L'interruttore di accensione (POWER) si trova in basso a sinistra sul pannello frontale. Quando è collocato su ( I ) il manometro a destra indica brevemente la revisione del firmware prima che il display visualizzi i Volt e le Ampere di uscita.

### Impostazione dell'uscita

Con il commutatore POWER (alimentazione) impostato su ( I ) e l'uscita  in posizione OFF, le uscite in tensione e corrente possono essere impostate in maniera accurata utilizzando i le manopole VOLTAGE (tensione) e CURRENT (corrente); il misuratore di sinistra mostra la tensione impostata mentre quello di destra indica la corrente massima impostata.

Quando le uscite sono abilitate (ON) gli indicatori  sono accesi; il misuratore di sinistra mostra ora la tensione effettiva, mentre il misuratore di destra riporta la corrente di carico effettiva.

### Tensione costante

La tensione di uscita viene regolata usando i comandi di VOLTAGE (tensione) approssimata e precisa; il comando CURRENT permette di definire la corrente massima che si può fornire.

### Corrente costante

Se la resistenza al carico è sufficientemente bassa da far sì che, con la tensione di uscita impostata, scorra una corrente superiore al limite impostato, l'alimentazione assumerà automaticamente un funzionamento a corrente costante. L'uscita di corrente viene regolata con il comando CURRENT, mentre i comandi VOLTAGE impostano la tensione massima che è possibile generare. L'indicatore CC si accende per mostrare il funzionamento a corrente costante.

### Uscita di corrente istantanea

Il comando di limitazione di corrente può essere impostato per limitare la corrente di uscita continua a livelli fino a 10mA. Tuttavia, in comune con tutti gli alimentatori da banco di precisione, sull'uscita è collegato un condensatore che consente di mantenere stabilità ed una buona risposta ai transienti. Le scariche di questo condensatore alla tensione di uscita e la cortocircuitazione dell'uscita produrranno un impulso di corrente, che è indipendente dall'impostazione della limitazione di corrente.

### Efficienza

Per migliorare l'efficienza a livelli di uscita bassi, la tensione generale per i regolatori di uscita viene commutata automaticamente in una tensione inferiore; l'isteresi al punto di soglia impedisce commutazioni superflue quando la tensione di uscita è impostata su tale livello. A parte un 'click' udibile, l'utente non si accorgerà che il relè è stato commutato; non vi sarà alcun disturbo sull'uscita. I modelli di taglia maggiore a 15V/5A e 30V/3A utilizzano un sistema di pre-regolazione elettronico, invece del sistema a relè, per ridurre al minimo la tensione autoalimentazione necessaria.

---

---

## Protezione

L'uscita è dotata di protezione da cortocircuito intrinseca ed è protetta dalle tensioni inverse a mezzo di un diodo; la corrente inversa continua non deve superare 3 Amp, sebbene i transienti possano essere molto più alti.

In comune con tutti gli alimentatori a estremità singola regolati di serie, l'unità non è in grado di abbassare la corrente fornita da una fonte esterna.

Se da una fonte esterna si applica una tensione maggiore della tensione di uscita impostata, il regolatore interno si spegne, il flusso di corrente si arresta e il voltmetro rileva la tensione applicata. Non ne conseguirà alcun danno sempre che la tensione applicata non superi di oltre 20 volt la tensione di uscita massima dell'alimentatore. È vietata l'applicazione di una tensione superiore a questa.

## Rilevamento a distanza

L'impedenza d'uscita del dispositivo d'alimentazione è molto bassa ma viene, inevitabilmente, aumentata dalla resistenza dei cavi di collegamento. Con una corrente alta, si può avere una differenza significativa fra la tensione indicata alla sorgente e la tensione attuale applicata al carico. (due cavi con resistenza di  $20\text{m}\Omega$  causano una caduta ohmica di 0,2V con una corrente di 5A). Si può alleviare il problema usando cavi di collegamento corti e di sezione grossa ma, quando necessario, lo si può eliminare completamente usando la facilità di rilevamento a distanza.

In questo caso i cavi di rilevamento devono essere collegati al carico e non alla sorgente: inserire i fili nei terminali SENSE caricati a molla e collegare direttamente al carico. Spostare l'interruttore LOCAL/REMOTE alla posizione REMOTE. Per evitare instabilità e problemi di risposta transitoria, si deve avere cura di ottenere un buon accoppiamento fra i morsetti d'uscita e i cavi di rilevamento o attorcigliando i cavi assieme o usando un cavo coassiale schermato (il filo di rilevamento dovrebbe essere quello interno). Un condensatore elettrolitico direttamente in parallelo con le connessioni del carico potrebbe anche essere utile.

La caduta ohmica in ciascuno dei cavi di collegamento non deve superare 0,5V.

Riportare l'interruttore LOCAL/REMOTE alla posizione LOCAL quando il rilevamento remoto non è usato.

---

## Funzionamento – Uscita Ausiliaria

### Tensione di uscita

La tensione di uscita può essere regolata tra 1.5V e 5.0V usando il potenziometro a fianco dei terminali posti al centro del pannello frontale. Impostando in OFF l'uscita di destra, premendo il pulsante "SHOW AUX PRESET" verrà visualizzata la tensione e la corrente dell'uscita ausiliaria sugli indicatori posti a destra.

### Limite di corrente

L'uscita entra nel limite di corrente sopra 2A; l'indicatore UNREG (non regolata) si accende in questa condizione.

### Protezione

L'uscita è dotata di protezione da cortocircuito intrinseca ed è protetta dalle tensioni inverse a mezzo di un diodo; la corrente inversa continua non deve superare 3 Amp, sebbene i transienti possano essere molto più alti.

L'uscita è protetta da tensioni dirette esterne fino a 16 volt.

### Allacciamento del carico

Il carico deve essere collegato ai morsetti d'uscita positivo (rosso) e negativo (nero). Ambedue sono completamente flottanti e uno qualsiasi dei due può essere collegato a terra.

### Collegamento in serie/parallelo con altre uscite

Le uscite del dispositivo di alimentazione sono completamente flottanti e possono essere usate in serie con l'uscita di altri dispositivi di alimentazione per generare tensioni più alte, fino a 300V c.c.

La tensione massima ammessa tra un morsetto qualsiasi e il morsetto di terra ( $\perp$ ) è 300Vc.c.; la tensione massima ammessa tra un morsetto dell'uscita e qualsiasi morsetto di un'altra uscita sulla stessa alimentazione è anch'essa 300Vc.c.

**ATTENZIONE!** Queste tensioni sono estremamente pericolose e bisogna assicurarsi nel modo più assoluto di coprire i morsetti d'uscita. Quando l'unità è usata in questo modo ed è accesa, non si devono assolutamente toccare i morsetti d'uscita. Tutti i collegamenti ai morsetti vanno fatti quando l'alimentazione per tutte le unità è spenta. È da notare che questo dispositivo può solo generare corrente e non può dissiparla; per questa ragione le unità non possono essere collegate in serie in antifase.

Il dispositivo può essere collegato in parallelo con altri dispositivi di alimentazione per produrre correnti più alte. Quando vari gruppi sono collegati in parallelo, la tensione d'uscita sarà uguale a quella del gruppo impostato sulla tensione più alta fino a quando non si eccede il limite di corrente impostato; a questo punto la tensione in uscita impostata scende al valore dell'impostazione più alta immediatamente inferiore e così via. In modalità di corrente costante, vari gruppi possono essere collegati in parallelo per erogare una corrente uguale alla somma dei limiti di corrente impostati.

### Ventilazione

L'alimentatore può generare un calore notevole a pieno carico. Il raffreddamento è per convezione ed è perciò importante che la ventilazione non sia mai ristretta se si vogliono mantenere i livelli ottimali di rendimento e sicurezza.

---

## Manutenzione

I Produttori o i loro agenti all'estero faranno le riparazioni necessarie in caso di guasto. Qualora l'utente desiderasse eseguire il lavoro di manutenzione, tale lavoro deve essere fatto solo da personale qualificato e usando il manuale di servizio che può essere acquistato direttamente dai Produttori o dai loro agenti all'estero.

### Pulizia

Se si deve pulire il dispositivo di alimentazione, usare uno strofinaccio appena bagnato con acqua o con un detergente neutro. Pulire la finestrella di visualizzazione con un panno asciutto e morbido.

**ATTENZIONE! PER EVITARE SCOSSE ELETTRICHE ED EVENTUALI DANNI AL DISPOSITIVO DI ALIMENTAZIONE, NON PERMETTERE MAI ALL'ACQUA DI ENTRARE ALL'INTERNO DELL'ALLOGGIAMENTO. PER EVITARE DANNI ALL'ALLOGGIAMENTO E ALLA FINESTRELLA DI VISUALIZZAZIONE, NON PULIRE MAI CON SOLVENTI.**



Este es un instrumento de Clase de Seguridad I según la clasificación del IEC y ha sido diseñado para cumplir con los requisitos del EN61010-1 (Requisitos de Seguridad para Equipos Eléctricos para la Medición, Control y Uso en Laboratorio). Es un equipo de Categoría II que debe ser usado con un suministro monofásico normal.

Este instrumento se suministra habiendo sido comprobado según la norma EN61010-1. El manual de instrucciones tiene información y advertencias que deben aplicarse para garantizar la seguridad del usuario durante su empleo.

Este instrumento ha sido diseñado para ser utilizado en el interior en un ambiente de Grado 2 de Polución a temperaturas de entre 5°C y 40°C y una humedad relativa de entre el 20% y el 80% (sin condensación). De manera ocasional puede someterse a temperaturas de entre -10°C y +5°C sin que ello afecte a su seguridad. No hay que ponerlo en funcionamiento mientras haya condensación.

El uso de este instrumento de forma no especificada por estas instrucciones puede afectar a su seguridad. El instrumento no debe ser utilizado fuera de su rango de voltaje o de su gama ambiental.

## **ADVERTENCIA! ESTE INSTRUMENTO DEBE CONECTARSE A TIERRA**

Cualquier interrupción del conductor a tierra dentro o fuera del instrumento implicaría que el instrumento resultara peligroso. Está prohibida cualquier interrupción intencionada de la conexión a tierra. No debe utilizarse con un cable de tensión sin tierra.





Mientras el instrumento esté conectado es posible que queden sin protección elementos bajo tensión y la obertura de tapas o el retiro de piezas (salvo las accesibles por la mano) pueden dejar expuestos a elementos bajo tensión. Si se tuviera que efectuar alguna operación de ajuste, cambio, mantenimiento o reparación es necesario desconectar el instrumento de todas las fuentes de tensión. Los capacitores dentro del aparato pueden permanecer cargados aún cuando las fuentes de tensión hayan sido desconectadas, pero quedarán seguramente descargadas a alrededor de 1 minuto de haber desconectado la corriente.

Todo ajuste, mantenimiento o reparación del instrumento abierto bajo tensión debe ser evitado en lo posible pero si fuera ineludible, estos trabajos deben ser realizados exclusivamente por un personal cualificado consciente del riesgo que implican.

Si el instrumento fuera claramente defectuoso, hubiera sido sometido a un daño mecánico, a humedad excesiva o a corrosión química, su protección de seguridad puede fallar y el aparato debe sacarse de uso y devolverse para comprobación y reparación.

Asegúrese que sólo se empleen fusibles de la clasificación y tipo especificados para todo recambio. Está prohibido utilizar fusibles improvisados así como el corto circuito de portafusibles.

El instrumento no debe humedecerse al ser limpiado. Los símbolos a continuación son utilizados en el instrumento y en este manual:

	Terminal a tierra		
	alimentación principal ON (conectada)		corriente continua (cc)
	alimentación principal OFF (desconectada)		corriente alterna (ca)

## Tensión de la Red Eléctrica

Verificar que la tensión de funcionamiento del instrumento que figura en el panel trasero concuerde con el suministro local. Si fuese necesario cambiar la gama de tensiones de funcionamiento, proceda de la siguiente manera:

1. Cerciorarse de que el instrumento esté desconectado del suministro de CA.
2. Quitar los tornillos que sujetan la parte superior de la caja y la agarradera, y levantar la parte superior de la caja.
3. Cambiar las conexiones del transformador de acuerdo con el diagrama siguiente:

**Funcionamiento a 230 V**

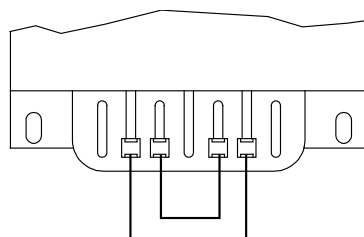

**AZUL MARRÓN**

**Funcionamiento a 115 V**

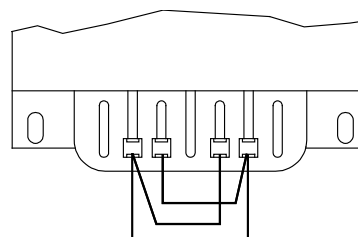

**AZUL MARRÓN**

4. Volver a montar en el orden inverso.
5. Con el fin de cumplir con los requisitos de las normas de seguridad es necesario cambiar la tensión de trabajo marcada en el panel posterior para indicar claramente el nuevo ajuste de tensión.

## Fusible

El fusible de CA está situado en el cajón de fusibles en la parte inferior del conector de entrada IEC. Para cambiar el fusible retirar el cable de la línea y abrir el cajón de fusibles con una herramienta adecuada.

El fusible correcto es del tipo retardado de 20 x 5 mm 250 V HBC con la intensidad nominal siguiente:

Modelo	230V	115V
30V/1A	800mA (T)	1.6A (T)
30V/2A; 18V/3.3A; 56V/1.1A	1.25A (T)	2.5A (T)
30V/3A; 15V/5A	1.6A (T)	3.15A (T)
Doble o Triple	2.5A (T)	4A (T)

Cerciórese de que se utilizan para repuesto únicamente fusibles que tengan el amperaje nominal requerido y que sean del tipo especificado. Está prohibido el uso de fusibles de fortuna así como el cortocircuitado de los portafusibles.

## Cable de Red

Conectar el instrumento al suministro de CA usando el cable de la red incluido. Si requiere un enchufe de la red para una toma de energía diferente, deberá utilizar un conjunto de cable de la red aprobado con la capacidad adecuada provisto del enchufe de pared requerido y un conector IEC60320 C13 para el extremo del instrumento. Para determinar la capacidad mínima de corriente del conjunto del cable para el suministro de CA específico, leer las Especificaciones o la información referente a la potencia de salida del equipo.

### **ADVERTENCIA! ESTE INSTRUMENTO DEBE CONECTARSE A TIERRA.**

Cualquier interrupción del conductor a tierra dentro o fuera del instrumento implicaría que el instrumento resultara peligroso. Está prohibida cualquier interrupción intencional.

## Conexión a la Carga

Todas las conexiones se efectúan desde el panel delantero.

La carga debe conectarse a los bornes de salida OUTPUT positivos (rojos) y negativos (negros). Ambos bornes son completamente flotantes y cualquiera de ellos puede conectarse a tierra.

Las conexiones a la carga del sensor remoto, si requeridas, se efectúan desde los bornes SENSE (de detección) positivos (+) y negativos (-). Conmute el interruptor LOCAL/REMOTE a REMOTE cuando se precise una detección remota. Volver a conmutar a LOCAL cuando no se utilice la detección remota.

El borne marcado  está conectado al bastidor y a la seguridad de tierra.

---

## Operación - Salidas principales

### Puesta en marcha

El interruptor de POWER (energía) está situado en la parte inferior izquierda del panel frontal. Al situar el interruptor POWER (energía) en ( I ), el medidor derecho indica brevemente la revisión del soporte lógico antes de que el visualizador muestre los voltios y amperios.

### Reglaje de la salida

Con el interruptor de alimentación en ON (I) y la  salida OFF de la tensión de salida y el límite de corriente con precisión usando los controles de VOLTAGE y CURRENT; el medidor a la izquierda indica la tensión ajustada y el medidor a la derecha indica la corriente máxima preajustada.

Cuando el botón de salida se cambia a ON, la lámpara de  se enciende; ahora el medidor a la izquierda indica la tensión efectiva y el medidor a la derecha indica la corriente de carga efectiva.

### Tensión constante

Se ajusta la tensión de salida usando los controles fino y grueso de VOLTAGE (Tensión); el control de CORRIENTE ajusta la corriente máxima que se puede suministrar.

### Corriente constante

Si la resistencia de carga es suficientemente baja tal que, con la tensión de salida ajustada, correrá una corriente mayor que el límite de corriente ajustado, y la alimentación eléctrica cambiará automáticamente a operación con corriente constante. Se ajusta la salida de corriente con el control 'CURRENT' y los controles 'VOLTAGE' ajustan la tensión máxima que se puede generar. Se ilumina la lámpara CC para indicar el modo de corriente constante.

### Salida instantánea de corriente

Se puede ajustar el control de límite de la corriente para limitar la salida de corriente continua a niveles de hasta 10mA. Sin embargo, en común con todas las alimentaciones eléctricas de precisión de banca, se conecta una capacitancia a través de la salida para mantener estabilidad y repuesta buena a tensiones de ondas transitorias. Esta capacitancia carga hasta la tensión de salida y un cortocircuito de la salida producirá un pulso de corriente mientras la capacitancia descarga el cual es independiente del límite preajustado de la corriente.

### Eficiencia

Para aumentar la eficiencia a niveles de salida bajos, la tensión excedida que se presenta a los reguladores de salida se conmuta automáticamente por un relé a una tensión más baja; la histéresis en el punto de umbral impide la conmutación innecesaria cuando la tensión de salida se fija cerca de ese nivel. Aparte de un 'clic' audible, el usuario no realizará que el relé ha conmutado; no habrá ninguna perturbación de la salida. En los modelos de más alta potencia de 15V/5A y 30V/3A se usa regulación previa electrónica, en lugar de control por relé, para mantener baja la tensión de sobrecarga.

---

## Protección

La salida tiene protección intrínseca contra cortocircuitos y está protegida contra tensiones de polaridad invertida mediante un diodo; La corriente continua al revés no debe exceder 3 amperios, aunque las ondas transitorias pueden estar mucho superior a esto.

En concordancia con todas los suministros de fuerza asimétricos, regulados en serie, la unidad no es capaz de sumir la corriente procedente de un suministro externo.

Si se aplica desde un suministro externo una tensión mayor que la tensión de salida ajustada de la unidad, se desactivará el regulador interno, no pasará corriente, y el voltímetro mostrará la tensión aplicada. No se provocará ningún daño siempre y cuando la tensión aplicada no sobrepase en más de 20 V la tensión de salida máxima del suministro de fuerza. Se prohíbe la aplicación de una tensión mayor que ésta.

## Detector remoto

La unidad posee una impedancia de salida muy baja, pero ésta aumenta ineludiblemente por la resistencia de los cables conectores. A altas corrientes esto puede ocasionar diferencias significantes entre el voltaje de suministro indicado y la carga actual de la tensión (por ejemplo, dos cables conectores de 20 mW disminuirán 0,2 V a 5 amperios). Este problema puede minimizarse usando cables conectores cortos y gruesos, y si fuera necesario, se puede superar por completo usando la prestación de detección remota.

Esto requiere que los bornes del detector se conecten a la salida de la carga en vez de a la fuente; introduzca dos cables en las terminales accionadas por muelle SENSE y conéctelos directamente a la carga. Conmute el interruptor LOCAL/REMOTE a REMOTE. Para evitar inestabilidad y problemas en la respuesta transitoria, se debe tener cuidado de asegurar un buen acoplamiento entre cada salida y cable del detector. Esto se puede lograr ya sea enroscando los cables juntos o usando un cable coaxial blindado (detector por el centro). Un condensador electrolítico directamente a través del punto de conexión de la carga también puede resultar beneficioso.

La caída de corriente en cada cable de salida no debe superar 0,5 V.

Conmute el interruptor LOCAL/REMOTE de nuevo a LOCAL cuando no esté utilizando la detección remota.

---

## Operación – Salida Auxiliar

### Tensión de Salida

La salida de voltaje puede ajustarse entre 1.5V y 5.0V mediante el botón giratorio del panel frontal al lado de los terminales centrales. Con el interruptor a la derecha de la salida principal en OFF, pulsando el botón SHOW AUX PRESET se visualizará el voltaje de salida AUX y el límite de corriente en los medidores de la derecha.

### Límite de Corriente

El mecanismo de limitar la corriente de la salida entrará en acción por arriba de 2 A; se ilumina la lámpara UNREG (no regulada) en esta condición.

### Protección

La salida tiene protección intrínseca contra cortocircuitos y está protegida contra tensiones de polaridad invertida mediante un diodo; la corriente continua al revés no debe exceder 3 Amperios, aunque las ondas transitorias pueden estar mucho superior a esto.

La salida está protegida frente a tensiones directas externas de hasta 16 voltios. Operación - General

### Conexión a la Carga

La carga debe conectarse a los bornes de salida OUTPUT positivos (rojos) y negativos (negros). Ambos bornes son completamente flotantes y cualquiera de ellos puede conectarse a tierra.

### Conexión en Serie o en Paralelo a Otras Salidas

Las salidas del suministro de fuerza son completamente flotantes y pueden emplearse en serie con otras unidades de suministro de fuerza para generar altos voltajes de CC de hasta 300V CC.

La tensión máxima admisible entre cualquier borne y la tierra física ( $\perp$ ) es de 300 VCC; la tensión máxima admisible entre uno u otro de los bornes de una salida y cualquier borne de otra salida del mismo suministro también es de 300 VCC.

**ADVERTENCIA!** Dichos voltajes son extremadamente peligrosos y se debe tener mucho cuidado de proteger a los bornes de salida durante tal uso. Bajo ninguna circunstancia se debe tocar a los bornes de salida si el aparato está conectado de ese modo. Toda conexión a los bornes debe efectuarse con los aparatos desconectados. Se debe observar que la unidad sólo puede suministrar corriente pero no puede sumirla, consecuentemente las unidades no pueden conectarse en serie de modo antifásico.

La unidad puede conectarse en paralelo a otras para producir una corriente superior. Cuando varias unidades están conectadas en paralelo, el voltaje de salida será igual al de la unidad con el reglaje voltaje de salida superior hasta que la corriente suministrada supere el límite de corriente fijado, lo que resultará en la salida bajando al mayor límite siguiente fijado, y así sucesivamente. En la modalidad de corriente constante, las unidades pueden conectarse en paralelo para proporcionar una corriente igual a la suma de los límites de corriente fijados.

### Ventilación

El suministro de fuerza puede generar considerable calor a potencia plena. El suministro depende de enfriamiento por convección solamente y por lo tanto es importante que la ventilación no esté restringida si se quiere mantener el rendimiento y la seguridad.

---

## Mantenimiento

Los fabricantes o sus agentes en el extranjero ofrecen un servicio de reparación para toda unidad que desarrolle un defecto. Si los propietarios desearan establecer su propio servicio, esto sólo debe realizarse por personas calificadas en conjunto con el manual de servicio que puede adquirirse directamente del Fabricante o de sus agentes en el extranjero.

### Limpieza

Si la unidad de suministro de fuerza necesita ser limpiada, utilizar un paño brevemente humedecido en agua o en un detergente suave. La ventana de visualización debe lustrarse con un paño suave y seco.

**ADVERTENCIA! PARA EVITAR CHOQUES ELECTRICOS O DAÑAR A LA UNIDAD DE SUMINISTRO DE FUERZA, NUNCA DEJE ENTRAR AGUA AL ENVASE. PARA EVITAR QUE EL ENVASE O LA VENTANA DE VISUALIZACION SEAN DAÑADOS, NUNCA LIMPIE CON SOLVENTES.**



**Thurlby Thandar Instruments Ltd.**

Glebe Road • Huntingdon • Cambridgeshire • PE29 7DR • England (United Kingdom)

Telephone: +44 (0)1480 412451 • Fax: +44 (0)1480 450409

International web site: [www.aimtti.com](http://www.aimtti.com) • UK web site: [www.aimtti.co.uk](http://www.aimtti.co.uk)

Email: [info@aimtti.com](mailto:info@aimtti.com)

