

Datenblatt | Artikelnummer: 2202-1301

3-Leiter-Durchgangsklemme; mit Drücker; 2,5 mm²; mit Prüföffnung;
seitliche und mittige Beschriftung; für Tragschiene 35 x 15 und 35 x 7,5;
Push-in CAGE CLAMP®

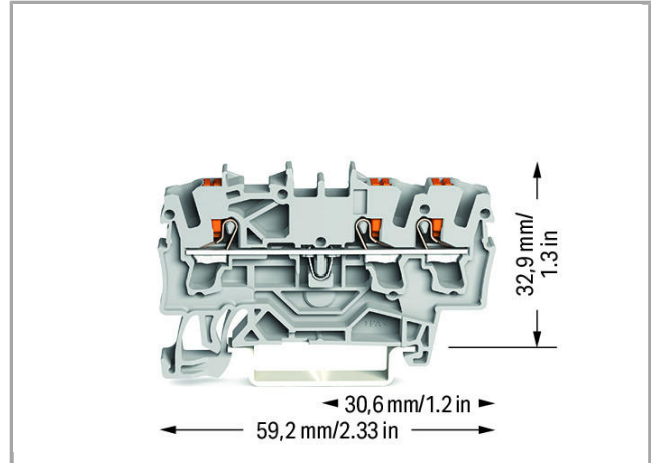

www.wago.com/2202-1301

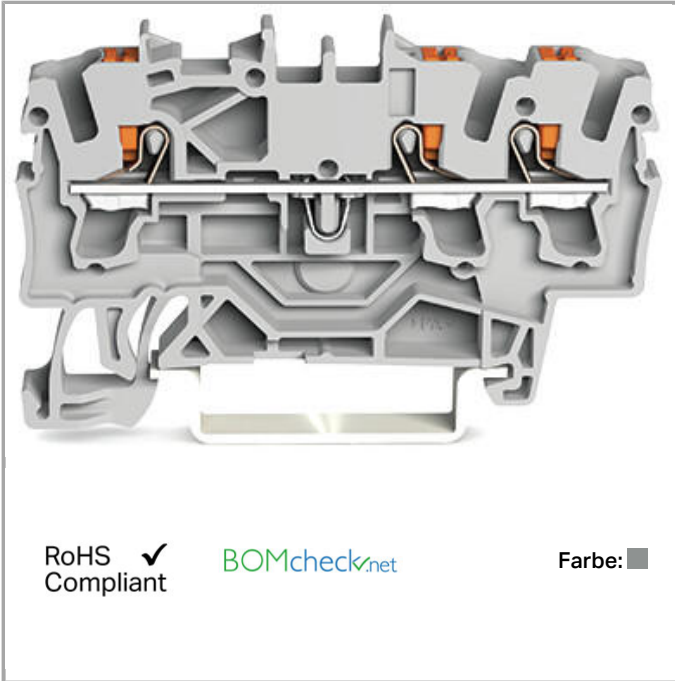

RoHS Compliant

BOMcheck.net

Farbe:

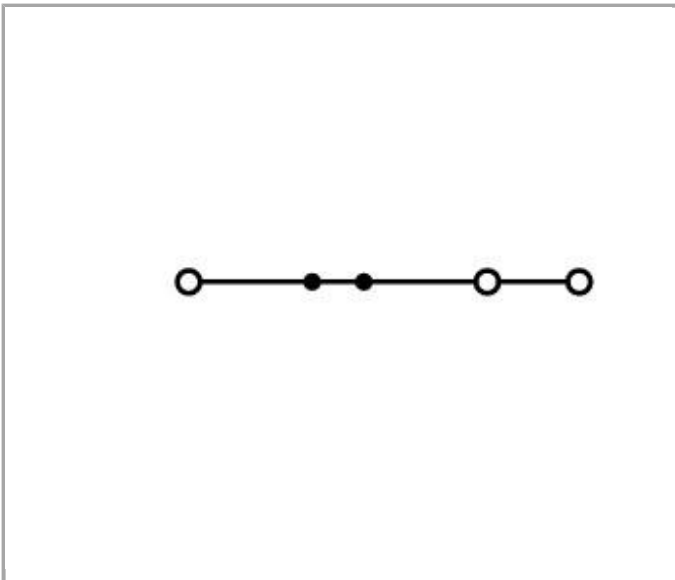

Daten

Elektrische Daten

Bemessungsdaten gemäß IEC/EN 60664-1

Bemessungsspannung (III / 3)

800 V

| | |
|----------------------------------|------|
| Bemessungsstoßspannung (III / 3) | 8 kV |
| Bemessungsstrom | 24 A |
| Bemessungsstrom 2 | 32 A |

Bemessungsdaten gemäß UL 1059

| | |
|-------------------------------------|-------|
| Bemessungsspannung UL (Use Group B) | 600 V |
| Bemessungsstrom UL (Use Group B) | 20 A |
| Bemessungsspannung UL (Use Group C) | 600 V |
| Bemessungsstrom UL (Use Group C) | 20 A |

Anschlussdaten

| | |
|-------------------------------------|---|
| Anschlusstechnik | Push-in CAGE CLAMP® |
| Betätigungsart | Push-in Drücker Betätigungswerkzeug |
| Anschließbare Leiterwerkstoffe | Kupfer |
| Nennquerschnitt | 2,5 mm ² |
| Eindrätiger Leiter | 0,25 ... 4 mm ² / 22 ... 12 AWG |
| Eindrätiger Leiter; direkt steckbar | 0,75 ... 4 mm ² / 18 ... 12 AWG |
| Feindrätiger Leiter | 0,25 ... 4 mm ² / 22 ... 12 AWG |
| Abisolierlänge | 10 ... 12 mm / 0.39 ... 0.47 inch |
| Hinweis (Leiterquerschnitt) | Je nach Beschaffenheit des Leiters kann auch ein Leiter geringeren Querschnitts direkt steckbar sein. |
| Gesamte Anzahl der Klemmstellen | 3 |
| Gesamte Anzahl der Potentiale | 1 |
| Anzahl der Ebenen | 1 |
| Verdrahtungsart | Frontverdrahtung |
| Leiterquerschnitte eindrätig | 0.25 mm ² |

Geometrische Daten

| | |
|-------------------------------|----------------------|
| Breite | 5,2 mm / 0.205 inch |
| Höhe ab Oberkante Tragschiene | 32,9 mm / 1.295 inch |
| Tiefe | 59,2 mm / 2.33 inch |

Mechanische Daten

| | |
|--------------------|--------------------------------|
| Bauform | horizontale Bauform |
| Montageart | Tragschiene 35 |
| Beschriftungsebene | Mitten-/Seitliche Beschriftung |

Werkstoffdaten



| | |
|------------------|---------------------|
| Farbe | grau |
| Isolierwerkstoff | Polyamid 66 (PA 66) |
| Brandlast | 0.131 MJ |
| Gewicht | 6.471 g |

Kaufmännische Daten



| | |
|-----------------|---------------|
| Ursprungsland | DE |
| GTIN | 4055143713795 |
| Zolltarifnummer | 85369010000 |

Zulassungen / Zertifikate

Ex-Zulassungen

| Logo | Zulassung | Norm | Zertifikatsname |
|--|--|-------------|--|
|  | AEx Underwriters Laboratories Inc. | UL 60079 | 4788241183 |
|  | ATEX Physikalisch Technische Bundesanstalt | IEC 60079-0 | PTB 18 ATEX 1005 U (II 2 G Ex eb IIC Gb bzw. I M 2 Ex eb I Mb) |
|  | IECEX Physikalisch Technische Bundesanstalt | IEC 60079 | IECEX PTB 18.0012U (Ex eb IIC Gb and EX eb I Mb) |

Länderspezifische Zulassungen





| Logo | Zulassung | Norm | Zertifikatsname |
|--|---------------------------------------|----------|-----------------|
|  | CCA DEKRA Certification B.V. | EN 60947 | NTR NL 7665 |
|  | CSA DEKRA Certification B.V. | C22.2 | 70173745 |
|  | KEMA/KEUR DEKRA Certification B.V. | EN 60947 | 71-102876 |













UL-Zulassungen

| Logo | Zulassung | Norm | Zertifikatsname |
|--|---|---------|-----------------|
|  | cURus Underwriters Laboratories Inc. | UL 1059 | 4788227146 |

Passende Produkte

Beschriftungsmaterial

| | | |
|--|--|--|
|  | Art-Nr.: 2002-161 Adapter | www.wago.com/2002-161 |
|  | Art-Nr.: 2009-110 Beschriftungstreifen; auf Rolle; nicht dehnbar; unbedruckt; aufrastbar | www.wago.com/2009-110 |
|  | Art-Nr.: 2009-115 WMB-Inline; für Smart Printer; auf Rolle; dehnbar 5 - 5,2 mm; unbedruckt; aufrastbar | www.wago.com/2009-115 |
|  | Art-Nr.: 2009-115/000-002 WMB-Inline; für Smart Printer; auf Rolle; dehnbar 5 - 5,2 mm; unbedruckt; aufrastbar | www.wago.com/2009-115/000-002 |
|  | Art-Nr.: 2009-115/000-005 WMB-Inline; für Smart Printer; auf Rolle; dehnbar 5 - 5,2 mm; unbedruckt; aufrastbar | www.wago.com/2009-115/000-005 |
|  | Art-Nr.: 2009-115/000-006 WMB-Inline; für smartPRINTER; auf Rolle; dehnbar 5 - 5,2 mm; unbedruckt; aufrastbar | www.wago.com/2009-115/000-006 |
|  | Art-Nr.: 2009-115/000-007 WMB-Inline; für Smart Printer; auf Rolle; dehnbar 5 - 5,2 mm; unbedruckt; aufrastbar | www.wago.com/2009-115/000-007 |
|  | Art-Nr.: 2009-115/000-012 WMB-Inline; für smartPRINTER; auf Rolle; dehnbar 5 - 5,2 mm; unbedruckt; aufrastbar | www.wago.com/2009-115/000-012 |
|  | Art-Nr.: 2009-115/000-017 WMB-Inline; für Smart Printer; auf Rolle; dehnbar 5 - 5,2 mm; unbedruckt; aufrastbar | www.wago.com/2009-115/000-017 |

| | | |
|--|--|--|
|  | Art-Nr.: 2009-115/000-023 WMB-Inline; für Smart Printer; auf Rolle; dehnbar 5 - 5,2 mm; unbedruckt; aufrastbar | www.wago.com/2009-115/000-023 |
|  | Art-Nr.: 2009-115/000-024 WMB-Inline; für smartPRINTER; auf Rolle; dehnbar 5 - 5,2 mm; unbedruckt; aufrastbar | www.wago.com/2009-115/000-024 |
| | Art-Nr.: 2009-145 Mini-WSB Inline; für Smart Printer; auf Rolle; dehnbar 5 - 5,2 mm; unbedruckt; aufrastbar | www.wago.com/2009-145 |
| | Art-Nr.: 2009-145/000-002 Mini-WSB Inline; für Smart Printer; auf Rolle; dehnbar 5 - 5,2 mm; unbedruckt; aufrastbar | www.wago.com/2009-145/000-002 |
| | Art-Nr.: 2009-145/000-005 Mini-WSB Inline; für Smart Printer; auf Rolle; dehnbar 5 - 5,2 mm; unbedruckt; aufrastbar | www.wago.com/2009-145/000-005 |
|  | Art-Nr.: 2009-145/000-006 Mini-WSB Inline; für Smart Printer; auf Rolle; dehnbar 5 - 5,2 mm; unbedruckt; aufrastbar | www.wago.com/2009-145/000-006 |
|  | Art-Nr.: 2009-145/000-007 Mini-WSB Inline; für Smart Printer; auf Rolle; dehnbar 5 - 5,2 mm; unbedruckt; aufrastbar | www.wago.com/2009-145/000-007 |
|  | Art-Nr.: 2009-145/000-012 Mini-WSB Inline; für Smart Printer; auf Rolle; dehnbar 5 - 5,2 mm; unbedruckt; aufrastbar | www.wago.com/2009-145/000-012 |
|  | Art-Nr.: 2009-145/000-023 Mini-WSB Inline; für smartPRINTER; auf Rolle; dehnbar 5 - 5,2 mm; unbedruckt; aufrastbar | www.wago.com/2009-145/000-023 |
|  | Art-Nr.: 2009-145/000-024 Mini-WSB Inline; für Smart Printer; auf Rolle; dehnbar 5 - 5,2 mm; unbedruckt; aufrastbar | www.wago.com/2009-145/000-024 |
|  | Art-Nr.: 2009-191 Gruppenschildträger | www.wago.com/2009-191 |
|  | Art-Nr.: 2009-192 Gruppenschildträger | www.wago.com/2009-192 |
|  | Art-Nr.: 2009-193 Gruppenschildträger | www.wago.com/2009-193 |
|  | Art-Nr.: 2009-198 Adapter | www.wago.com/2009-198 |
|  | Art-Nr.: 248-501 Mini-WSB-Schnellbeschriftungssystem; unbedruckt; Schildchenbreite 5 mm; 10 Streifen à 10 Schilder pro Karte | www.wago.com/248-501 |
|  | Art-Nr.: 248-501/000-002 Mini-WSB-Beschriftungskarte; als Karte; nicht dehnbar; unbedruckt; aufrastbar | www.wago.com/248-501/000-002 |



Art-Nr.: 248-501/000-005
Mini-WSB-Beschriftungskarte; als Karte; nicht dehnbar; unbedruckt; aufrastbar

www.wago.com/248-501/000-005



Art-Nr.: 248-501/000-006
Mini-WSB-Beschriftungskarte; als Karte; nicht dehnbar; unbedruckt; aufrastbar

www.wago.com/248-501/000-006



Art-Nr.: 248-501/000-007
Mini-WSB-Beschriftungskarte; als Karte; nicht dehnbar; unbedruckt; aufrastbar

www.wago.com/248-501/000-007



Art-Nr.: 248-501/000-012
Mini-WSB-Beschriftungskarte; als Karte; nicht dehnbar; unbedruckt; aufrastbar

www.wago.com/248-501/000-012



Art-Nr.: 248-501/000-017
Mini-WSB-Beschriftungskarte; als Karte; nicht dehnbar; unbedruckt; aufrastbar

www.wago.com/248-501/000-017



Art-Nr.: 248-501/000-023
Mini-WSB-Beschriftungskarte; als Karte; nicht dehnbar; unbedruckt; aufrastbar

www.wago.com/248-501/000-023



Art-Nr.: 248-501/000-024
Mini-WSB-Beschriftungskarte; als Karte; nicht dehnbar; unbedruckt; aufrastbar

www.wago.com/248-501/000-024



Art-Nr.: 793-501
WMB-Beschriftungskarte; als Karte; nicht dehnbar; unbedruckt; aufrastbar

www.wago.com/793-501



Art-Nr.: 793-501/000-002
WMB-Beschriftungskarte; als Karte; nicht dehnbar; unbedruckt; aufrastbar

www.wago.com/793-501/000-002



Art-Nr.: 793-501/000-005
WMB-Beschriftungskarte; als Karte; nicht dehnbar; unbedruckt; aufrastbar

www.wago.com/793-501/000-005



Art-Nr.: 793-501/000-006
WMB-Beschriftungskarte; als Karte; nicht dehnbar; unbedruckt; aufrastbar

www.wago.com/793-501/000-006



Art-Nr.: 793-501/000-007
WMB-Beschriftungskarte; als Karte; nicht dehnbar; unbedruckt; aufrastbar

www.wago.com/793-501/000-007



Art-Nr.: 793-501/000-012
WMB-Beschriftungskarte; als Karte; nicht dehnbar; unbedruckt; aufrastbar

www.wago.com/793-501/000-012



Art-Nr.: 793-501/000-017
WMB-Beschriftungskarte; als Karte; nicht dehnbar; unbedruckt; aufrastbar

www.wago.com/793-501/000-017



Art-Nr.: 793-501/000-023
WMB-Beschriftungskarte; als Karte; nicht dehnbar; unbedruckt; aufrastbar

www.wago.com/793-501/000-023



Art-Nr.: 793-501/000-024
WMB-Beschriftungskarte; als Karte; nicht dehnbar; unbedruckt; aufrastbar

www.wago.com/793-501/000-024



Art-Nr.: 793-5501
WMB-Beschriftungskarte; als Karte; für Klemmenbreite 5 - 17,5 mm; dehnbar 5 - 5,2 mm; unbedruckt; aufrastbar

www.wago.com/793-5501



Art-Nr.: 793-5501/000-002
WMB-Beschriftungskarte; als Karte; für Klemmenbreite 5 - 17,5 mm; dehnbar 5 - 5,2 mm; unbedruckt; aufrastbar

www.wago.com/793-5501/000-002



Art-Nr.: 793-5501/000-005
WMB-Beschriftungskarte; als Karte; dehnbar 5 - 5,2 mm; unbedruckt; aufrastbar

www.wago.com/793-5501/000-005



Art-Nr.: 793-5501/000-006
WMB-Beschriftungskarte; als Karte; dehnbar 5 - 5,2 mm; unbedruckt; aufrastbar

www.wago.com/793-5501/000-006



Art-Nr.: 793-5501/000-007
WMB-Beschriftungskarte; als Karte; dehnbar 5 - 5,2 mm; unbedruckt; aufrastbar

www.wago.com/793-5501/000-007



Art-Nr.: 793-5501/000-012
WMB-Beschriftungskarte; als Karte; dehnbar 5 - 5,2 mm; unbedruckt; aufrastbar

www.wago.com/793-5501/000-012



Art-Nr.: 793-5501/000-014
WMB-Beschriftungskarte; als Karte; dehnbar 5 - 5,2 mm; unbedruckt; aufrastbar

www.wago.com/793-5501/000-014



Art-Nr.: 793-5501/000-017
WMB-Beschriftungskarte; als Karte; dehnbar 5 - 5,2 mm; unbedruckt; aufrastbar

www.wago.com/793-5501/000-017



Art-Nr.: 793-5501/000-023
WMB-Beschriftungskarte; als Karte; dehnbar 5 - 5,2 mm; unbedruckt; aufrastbar

www.wago.com/793-5501/000-023



Art-Nr.: 793-5501/000-024
WMB-Beschriftungskarte; als Karte; dehnbar 5 - 5,2 mm; unbedruckt; aufrastbar

www.wago.com/793-5501/000-024

Aderendhülse



Art-Nr.: 216-241
Aderendhülse; Hülse für 0,5 mm² / AWG 20; mit Kunststoffkragen; galvanisch verzinkt; Elektrolytkupfer; gasdicht aufgecrimpt; gemäß DIN 46228, Teil 4/09.90

www.wago.com/216-241

Art-Nr.: 216-242
Aderendhülse; Hülse für 0,75 mm² / AWG 18; mit Kunststoffkragen; galvanisch verzinkt; Elektrolytkupfer; gasdicht aufgecrimpt; gemäß DIN 46228, Teil 4/09.90

www.wago.com/216-242



Art-Nr.: 216-243
Aderendhülse; Hülse für 1 mm² / AWG 18; mit Kunststoffkragen; galvanisch verzinkt; Elektrolytkupfer; gasdicht aufgecrimpt; gemäß DIN 46228, Teil 4/09.90



















www.wago.com/216-243



































Art-Nr.: 216-244
Aderendhülse; Hülse für 1,5 mm² / AWG 16; mit Kunststoffkragen; galvanisch verzinkt; Elektrolytkupfer; gasdicht aufgecrimpt; gemäß DIN 46228, Teil 4/09.90

















www.wago.com/216-244

















Art-Nr.: 216-246















| | | |
|---|--|--|
|  | Aderendhülse; Hülse für 2,5 mm ² / AWG 14; mit Kunststoffkragen; galvanisch verzinkt; Elektrolytkupfer; gasdicht aufgecrimpt; gemäß DIN 46228, Teil 4/09.90 | www.wago.com/216-246 |
|  | Art-Nr.: 216-262 Aderendhülse; Hülse für 0,75 mm ² / AWG 18; mit Kunststoffkragen; galvanisch verzinkt; Elektrolytkupfer; gasdicht aufgecrimpt; gemäß DIN 46228, Teil 4/09.90 | www.wago.com/216-262 |
|  | Art-Nr.: 216-263 Aderendhülse; Hülse für 1 mm ² / AWG 18; mit Kunststoffkragen; galvanisch verzinkt; Elektrolytkupfer; gasdicht aufgecrimpt; gemäß DIN 46228, Teil 4/09.90 | www.wago.com/216-263 |
|  | Art-Nr.: 216-264 Aderendhülse; Hülse für 1,5 mm ² / AWG 16; mit Kunststoffkragen; galvanisch verzinkt; Elektrolytkupfer; gasdicht aufgecrimpt; gemäß DIN 46228, Teil 4/09.90 | www.wago.com/216-264 |
|  | Art-Nr.: 216-266 Aderendhülse; Hülse für 2,5 mm ² / AWG 14; mit Kunststoffkragen; galvanisch verzinkt; Elektrolytkupfer; gasdicht aufgecrimpt; gemäß DIN 46228, Teil 4/09.90 | www.wago.com/216-266 |
| Isolierungs-Stopp | | |
|  | Art-Nr.: 2002-171 Isolierungsstopp; 0,25 - 0,5 mm ² ; 5 Stück / Strang | www.wago.com/2002-171 |
|  | Art-Nr.: 2002-172 Isolierungsstopp; 0,75 - 1 mm ² ; 5 Stück / Strang | www.wago.com/2002-172 |
| Prüfen und Messen | | |
|  | Art-Nr.: 2002-511 Modularer TOPJOB®S-Steckverbinder; anreihbar; für Brückerschlitze; 1-polig | www.wago.com/2002-511 |
|  | Art-Nr.: 2002-549 Blindmodul; anreihbar; zum Überspringen von z. B. gebrückten Klemmen | www.wago.com/2002-549 |
|  | Art-Nr.: 2002-552 Modularer TOPJOB®S-Steckverbinder; anreihbar; für Brückerschlitze; 2-polig | www.wago.com/2002-552 |
|  | Art-Nr.: 2002-553 Modularer TOPJOB®S-Steckverbinder; anreihbar; für Brückerschlitze; 3-polig | www.wago.com/2002-553 |
|  | Art-Nr.: 2002-554 Modularer TOPJOB®S-Steckverbinder; anreihbar; für Brückerschlitze; 4-polig | www.wago.com/2002-554 |
|  | Art-Nr.: 2002-555 Modularer TOPJOB®S-Steckverbinder; anreihbar; für Brückerschlitze; 5-polig | www.wago.com/2002-555 |
|  | Art-Nr.: 2002-556 Modularer TOPJOB®S-Steckverbinder; anreihbar; für Brückerschlitze; 6-polig | www.wago.com/2002-556 |
|  | Art-Nr.: 2002-557 Modularer TOPJOB®S-Steckverbinder; anreihbar; für Brückerschlitze; 7-polig | www.wago.com/2002-557 |
|  | Art-Nr.: 2002-558 Modularer TOPJOB®S-Steckverbinder; anreihbar; für Brückerschlitze; 8-polig | www.wago.com/2002-558 |
|  | Art-Nr.: 2002-559 Modularer TOPJOB®S-Steckverbinder; anreihbar; für Brückerschlitze; 9-polig | www.wago.com/2002-559 |
|  | Art-Nr.: 2002-560 Modularer TOPJOB®S-Steckverbinder; anreihbar; für Brückerschlitze; 10-polig | www.wago.com/2002-560 |











| | | |
|--|--|--|
|  | Art-Nr.: 2002-611 TOPJOB®S-L-Prüfsteckermodul; anreihbar; 1-polig | www.wago.com/2002-611 |
|  | Art-Nr.: 2002-649 TOPJOB®S-L-Blindmodul; anreihbar; zum Überspringen von z. B. gebrückten Klemmen | www.wago.com/2002-649 |
|  | Art-Nr.: 2009-174 Prüfadapter; für Prüfstecker Ø 4 mm; zur Prüfung von TOPJOB®S-Reihenklemmen | www.wago.com/2009-174 |
|  | Art-Nr.: 2009-182 Prüfabgriff; für max. 2,5 mm ² ; für den werkzeuglosen Anschluss individueller Prüfleitungen von 0,08 mm - 2,5 mm | www.wago.com/2009-182 |
| Abschlussplatte | | |
|  | Art-Nr.: 2002-1391 Abschluss- und Zwischenplatte; 0,8 mm dick | www.wago.com/2002-1391 |
|  | Art-Nr.: 2002-1392 Abschluss- und Zwischenplatte; 0,8 mm dick | www.wago.com/2002-1392 |
|  | Art-Nr.: 2002-1393 Trennwand; 2 mm dick; überstehend | www.wago.com/2002-1393 |
|  | Art-Nr.: 2002-1394 Trennwand; 2 mm dick; überstehend | www.wago.com/2002-1394 |
| Stecker | | |
|  | Art-Nr.: 2002-880 Leerstecker; 10,4 mm breit; 2-polig; Typ 4 | www.wago.com/2002-880 |
| Warnabdeckung | | |
|  | Art-Nr.: 2002-115 Warnabdeckung; mit schwarzem Blitzpfeil; für 5 Klemmen | www.wago.com/2002-115 |
| Werkzeug | | |
|  | Art-Nr.: 210-658 Betätigungswerkzeug mit teilisoliertem Schaft; Klinge (3,5 x 0,5) mm; kurz; abgewinkelt | www.wago.com/210-658 |
|  | Art-Nr.: 210-720 Betätigungswerkzeug mit teilisoliertem Schaft; Typ 2, Klinge (3,5 x 0,5) mm | www.wago.com/210-720 |
| Tragschiene | | |
|  | Art-Nr.: 210-112 Stahltragschiene; 35 x 7,5 mm; 1 mm dick; 2 m lang; gelocht; entsprechend EN 60715; Lochbreite 25 mm; Lochabstand 36 mm | www.wago.com/210-112 |
|  | Art-Nr.: 210-113 Stahltragschiene; 35 x 7,5 mm; 1 mm dick; 2 m lang; ungelocht; entsprechend EN 60715 | www.wago.com/210-113 |
|  | Art-Nr.: 210-114 Stahltragschiene; 35 x 15 mm; 1,5 mm dick; 2 m lang; ungelocht; ähnlich EN 60715 | www.wago.com/210-114 |
|  | Art-Nr.: 210-115 Stahltragschiene; 35 x 7,5 mm; 1 mm dick; 2 m lang; gelocht; entsprechend EN 60715; Lochbreite 18 mm; Lochabstand 25 mm | www.wago.com/210-115 |
|  | Art-Nr.: 210-118 Stahltragschiene; 35 x 15 mm; 2,3 mm dick; 2 m lang; ungelocht; entsprechend EN 60715 | www.wago.com/210-118 |
| | Art-Nr.: 210-196 | |

| | | |
|--|--|--|
|  | Aluminiumtragschiene; 35 x 8,2 mm; 1,6 mm dick; 2 m lang; ungelocht; ähnlich EN 60715 | www.wago.com/210-196 |
|  | Art-Nr.: 210-197 Stahltragschiene; 35 x 15 mm; 1,5 mm dick; 2 m lang; gelocht; ähnlich EN 60715 | www.wago.com/210-197 |
|  | Art-Nr.: 210-198 Kupfertragschiene; 35 x 15 mm; 2,3 mm dick; 2 m lang; ungelocht; entsprechend EN 60715 | www.wago.com/210-198 |
|  | Art-Nr.: 210-504 Stahltragschiene; 35 x 7,5 mm; 1 mm dick; 2 m lang; gelocht; bandverzinkt; entsprechend EN 60715 | www.wago.com/210-504 |
|  | Art-Nr.: 210-505 Stahltragschiene; 35 x 7,5 mm; 1 mm dick; 2 m lang; ungelocht; bandverzinkt; entsprechend EN 60715 | www.wago.com/210-505 |
|  | Art-Nr.: 210-506 Stahltragschiene; 35 x 15 mm; 1,5 mm dick; 2 m lang; ungelocht; bandverzinkt; ähnlich EN 60715 | www.wago.com/210-506 |
|  | Art-Nr.: 210-508 Stahltragschiene; 35 x 15 mm; 1,5 mm dick; 2 m lang; gelocht; bandverzinkt; ähnlich EN 60715 | www.wago.com/210-508 |
| Allgemeines Zubehör | | |
|  | Art-Nr.: 2002-641 Abschlussplatte; für modulares TOPJOB®S-Prüfsteckermodul | www.wago.com/2002-641 |
|  | Art-Nr.: 2002-880/1000-411 Bauelementestecker; 2-polig; mit Diode 1N4007; 10,4 mm breit; Betriebstemperatur 85 °C max. | www.wago.com/2002-880/1000-411 |
|  | Art-Nr.: 2002-880/1000-541 Bauelementestecker; 2-polig; LED rot; 10,4 mm breit; Betriebstemperatur 85 °C max. | www.wago.com/2002-880/1000-541 |
|  | Art-Nr.: 2002-880/1000-542 LED-Baustein; mit roter LED; 10,4 mm breit; 30 - 65 V; Betriebstemperatur 85 °C max. | www.wago.com/2002-880/1000-542 |
|  | Art-Nr.: 2002-880/1000-836 Bauelementestecker; 2-polig; LED rot; 10,4 mm breit; Betriebstemperatur 85 °C max. | www.wago.com/2002-880/1000-836 |
| Brücker | | |
|  | Art-Nr.: 2002-400 Querbrücker für Endlosbrückung; isoliert; 2-fach; Nennstrom 25 A | www.wago.com/2002-400 |
| | Art-Nr.: 2002-402 Kammbrücker; isoliert; 2-fach; Nennstrom 25 A | www.wago.com/2002-402 |
|  | Art-Nr.: 2002-402/000-005 Kammbrücker; isoliert; 2-fach; Nennstrom 25 A | www.wago.com/2002-402/000-005 |
|  | Art-Nr.: 2002-402/000-006 Kammbrücker; isoliert; 2-fach; Nennstrom 25 A | www.wago.com/2002-402/000-006 |
|  | Art-Nr.: 2002-403 Kammbrücker; isoliert; 3-fach; Nennstrom 25 A | www.wago.com/2002-403 |

| | | |
|--|---|--|
|  | Art-Nr.: 2002-403/000-005 Kammbrücke; isoliert; 3-fach; Nennstrom 25 A | www.wago.com/2002-403/000-005 |
|  | Art-Nr.: 2002-403/000-006 Kammbrücke; isoliert; 3-fach; Nennstrom 25 A | www.wago.com/2002-403/000-006 |
|  | Art-Nr.: 2002-404 Kammbrücke; isoliert; 4-fach; Nennstrom 25 A | www.wago.com/2002-404 |
|  | Art-Nr.: 2002-404/000-005 Kammbrücke; isoliert; 4-fach; Nennstrom 25 A | www.wago.com/2002-404/000-005 |
|  | Art-Nr.: 2002-404/000-006 Kammbrücke; isoliert; 4-fach; Nennstrom 25 A | www.wago.com/2002-404/000-006 |
|  | Art-Nr.: 2002-405 Kammbrücke; isoliert; 5-fach; Nennstrom 25 A | www.wago.com/2002-405 |
|  | Art-Nr.: 2002-405/000-005 Kammbrücke; isoliert; 5-fach; Nennstrom 25 A | www.wago.com/2002-405/000-005 |
|  | Art-Nr.: 2002-405/000-006 Kammbrücke; isoliert; 5-fach; Nennstrom 25 A | www.wago.com/2002-405/000-006 |
|  | Art-Nr.: 2002-405/011-000 Sternbrücke; isoliert; 3-fach (1-3-5); IN = IN Klemme | www.wago.com/2002-405/011-000 |
|  | Art-Nr.: 2002-406 Kammbrücke; isoliert; 6-fach; Nennstrom 25 A | www.wago.com/2002-406 |
|  | Art-Nr.: 2002-406/000-005 Kammbrücke; isoliert; 6-fach; Nennstrom 25 A | www.wago.com/2002-406/000-005 |
|  | Art-Nr.: 2002-406/000-006 Kammbrücke; isoliert; 6-fach; Nennstrom 25 A | www.wago.com/2002-406/000-006 |
|  | Art-Nr.: 2002-406/020-000 Dreieckbrücke; isoliert; 1-2 3-4 5-6; IN = IN Klemme | www.wago.com/2002-406/020-000 |
|  | Art-Nr.: 2002-407 Kammbrücke; isoliert; 7-fach; Nennstrom 25 A | www.wago.com/2002-407 |
|  | Art-Nr.: 2002-407/000-005 Kammbrücke; isoliert; 7-fach; Nennstrom 25 A | www.wago.com/2002-407/000-005 |
|  | Art-Nr.: 2002-407/000-006 Kammbrücke; isoliert; 7-fach; Nennstrom 25 A | www.wago.com/2002-407/000-006 |

| | | |
|--|---|--|
|  | Art-Nr.: 2002-408 Kammbrücker; isoliert; 8-fach; Nennstrom 25 A | www.wago.com/2002-408 |
|  | Art-Nr.: 2002-408/000-005 Kammbrücker; isoliert; 8-fach; Nennstrom 25 A | www.wago.com/2002-408/000-005 |
|  | Art-Nr.: 2002-408/000-006 Kammbrücker; isoliert; 8-fach; Nennstrom 25 A | www.wago.com/2002-408/000-006 |
|  | Art-Nr.: 2002-409 Kammbrücker; isoliert; 9-fach; Nennstrom 25 A | www.wago.com/2002-409 |
|  | Art-Nr.: 2002-409/000-005 Kammbrücker; isoliert; 9-fach; Nennstrom 25 A | www.wago.com/2002-409/000-005 |
|  | Art-Nr.: 2002-409/000-006 Kammbrücker; isoliert; 9-fach; Nennstrom 25 A | www.wago.com/2002-409/000-006 |
|  | Art-Nr.: 2002-410 Kammbrücker; isoliert; 10-fach; Nennstrom 25 A | www.wago.com/2002-410 |
|  | Art-Nr.: 2002-410/000-005 Kammbrücker; isoliert; 10-fach; Nennstrom 25 A | www.wago.com/2002-410/000-005 |
|  | Art-Nr.: 2002-410/000-006 Kammbrücker; isoliert; 10-fach; Nennstrom 25 A | www.wago.com/2002-410/000-006 |
|  | Art-Nr.: 2002-423 Querbrücker für Endlosbrückung; isoliert; von 1 auf 3; Nennstrom 25 A | www.wago.com/2002-423 |
|  | Art-Nr.: 2002-423/000-005 Querbrücker für Endlosbrückung; isoliert; von 1 auf 3; Nennstrom 25 A | www.wago.com/2002-423/000-005 |
|  | Art-Nr.: 2002-423/000-006 Querbrücker für Endlosbrückung; isoliert; von 1 auf 3; Nennstrom 25 A | www.wago.com/2002-423/000-006 |
|  | Art-Nr.: 2002-433 Kammbrücker; isoliert; von 1 auf 3; Nennstrom 25 A | www.wago.com/2002-433 |
|  | Art-Nr.: 2002-434 Kammbrücker; isoliert; von 1 auf 4; Nennstrom 25 A | www.wago.com/2002-434 |
|  | Art-Nr.: 2002-435 Kammbrücker; isoliert; von 1 auf 5; Nennstrom 25 A | www.wago.com/2002-435 |
|  | Art-Nr.: 2002-436 Kammbrücker; isoliert; von 1 auf 6; Nennstrom 25 A | www.wago.com/2002-436 |
|  | Art-Nr.: 2002-437 Kammbrücker; isoliert; von 1 auf 7; Nennstrom 25 A | www.wago.com/2002-437 |

| | | |
|--|--|--|
|  | Art-Nr.: 2002-438 Kammbrücke; isoliert; von 1 auf 8; Nennstrom 25 A | www.wago.com/2002-438 |
|  | Art-Nr.: 2002-439 Kammbrücke; isoliert; von 1 auf 9; Nennstrom 25 A | www.wago.com/2002-439 |
|  | Art-Nr.: 2002-440 Kammbrücke; isoliert; von 1 auf 10; Nennstrom 25 A | www.wago.com/2002-440 |
|  | Art-Nr.: 2002-472 Schachtelbrücke; isoliert; 2-fach; Nennstrom 25 A; passend zu Reihenklemmen der Serien 2002 und 2003 | www.wago.com/2002-472 |
|  | Art-Nr.: 2002-473 Schachtelbrücke; isoliert; 3-fach; Nennstrom 25 A; passend zu Reihenklemmen der Serien 2002 und 2003 | www.wago.com/2002-473 |
| | Art-Nr.: 2002-473/011-000 Vorkonfektionierter Schachtelbrücke; isoliert; 2-fach (1-3); Nennstrom 25 A; mit werkseitig ausgebrochenen Zinken und Schaltungsbedruckung | www.wago.com/2002-473/011-000 |
|  | Art-Nr.: 2002-474 Schachtelbrücke; isoliert; 4-fach; Nennstrom 25 A; passend zu Reihenklemmen der Serien 2002 und 2003 | www.wago.com/2002-474 |
|  | Art-Nr.: 2002-475 Schachtelbrücke; isoliert; 5-fach; Nennstrom 25 A; passend zu Reihenklemmen der Serien 2002 und 2003 | www.wago.com/2002-475 |
| | Art-Nr.: 2002-475/011-000 Vorkonfektionierter Schachtelbrücke; isoliert; 3-fach (1-3-5); Nennstrom 25 A; mit werkseitig ausgebrochenen Zinken und Schaltungsbedruckung | www.wago.com/2002-475/011-000 |
|  | Art-Nr.: 2002-476 Schachtelbrücke; isoliert; 6-fach; Nennstrom 25 A; passend zu Reihenklemmen der Serien 2002 und 2003 | www.wago.com/2002-476 |
|  | Art-Nr.: 2002-477 Schachtelbrücke; isoliert; 7-fach; Nennstrom 25 A; passend zu Reihenklemmen der Serien 2002 und 2003 | www.wago.com/2002-477 |
|  | Art-Nr.: 2002-477/011-000 Vorkonfektionierter Schachtelbrücke; isoliert; 1-3-5-7; Nennstrom 25 A; mit werkseitig ausgebrochenen Zinken und Schaltungsbedruckung | www.wago.com/2002-477/011-000 |
|  | Art-Nr.: 2002-478 Schachtelbrücke; isoliert; 8-fach; Nennstrom 25 A; passend zu Reihenklemmen der Serien 2002 und 2003 | www.wago.com/2002-478 |
|  | Art-Nr.: 2002-479 Schachtelbrücke; isoliert; 9-fach; Nennstrom 25 A; passend zu Reihenklemmen der Serien 2002 und 2003 | www.wago.com/2002-479 |
| | Art-Nr.: 2002-479/011-000 Vorkonfektionierter Schachtelbrücke; isoliert; 1-3-5-7-9; Nennstrom 25 A; mit werkseitig ausgebrochenen Zinken und Schaltungsbedruckung | www.wago.com/2002-479/011-000 |
|  | Art-Nr.: 2002-480 Schachtelbrücke; isoliert; 10-fach; Nennstrom 25 A; passend zu Reihenklemmen der Serien 2002 und 2003 | www.wago.com/2002-480 |
|  | Art-Nr.: 2002-481 Schachtelbrücke; isoliert; 11-fach; Nennstrom 25 A; passend zu Reihenklemmen der Serien 2002 und 2003 | www.wago.com/2002-481 |

| | | |
|--|---|--|
| | Art-Nr.: 2002-481/011-000 Vorkonfektionierter Schachtelbrücker; isoliert; 1-3-5-7-9-11; Nennstrom 25 A; mit werkseitig ausgebrochenen Zinken und Schaltungsbedruckung | www.wago.com/2002-481/011-000 |
|  | Art-Nr.: 2002-482 Schachtelbrücker; isoliert; 12-fach; Nennstrom 25 A; passend zu Reihenklemmen der Serien 2002 und 2003 | www.wago.com/2002-482 |
|  | Art-Nr.: 2006-499 Reduzierbrücker; isoliert; von 6/4 mm ² auf 4/2,5/1,5 mm ² ; Nennstrom 32 A | www.wago.com/2006-499 |
|  | Art-Nr.: 2009-412 Steckbarer Leitungsbrücker; isoliert; L = 60 mm; Leitungsquerschnitt 1,5 mm ² ; passend zu Reihenklemmen der Serien 2001, 2002, 2003 und 2022 | www.wago.com/2009-412 |
|  | Art-Nr.: 2009-414 Steckbarer Leitungsbrücker; isoliert; L = 110 mm; Leitungsquerschnitt 1,5 mm ² ; passend zu Reihenklemmen der Serien 2001, 2002, 2003 und 2022 | www.wago.com/2009-414 |
|  | Art-Nr.: 2009-414/000-005 Steckbarer Leitungsbrücker; isoliert; L = 110 mm; Leitungsquerschnitt 1,5 mm ² ; passend zu Reihenklemmen der Serien 2001, 2002, 2003 und 2022 | www.wago.com/2009-414/000-005 |
|  | Art-Nr.: 2009-414/000-006 Steckbarer Leitungsbrücker; isoliert; L = 110 mm; Leitungsquerschnitt 1,5 mm ² ; passend zu Reihenklemmen der Serien 2001, 2002, 2003 und 2022 | www.wago.com/2009-414/000-006 |
|  | Art-Nr.: 2009-416 Steckbarer Leitungsbrücker; isoliert; L = 250 mm; Leitungsquerschnitt 1,5 mm ² ; passend zu Reihenklemmen der Serien 2001, 2002, 2003 und 2022 | www.wago.com/2009-416 |
|  | Art-Nr.: 2016-499 Reduzierbrücker; isoliert; von 16/10 mm ² auf 10/6/4/2,5 mm ² ; Nennstrom 57 A | www.wago.com/2016-499 |
|  | Art-Nr.: 210-103 Drahtkettenbrücke; isoliert; 50 Anschlüsse | www.wago.com/210-103 |
|  | Art-Nr.: 210-123 Drahtkettenbrücke; isoliert; 50 Anschlüsse | www.wago.com/210-123 |

Downloads

Dokumentation

Ausschreibungstext

| | | |
|-----------|---------|----------|
| 2202-1301 | docx | Download |
| | 15,1 kB | |

Weitere Informationen

| | | | |
|--------------------------|-------------|--------|----------|
| Technische Erläuterungen | Apr 3, 2019 | pdf | Download |
| | | 2,1 MB | |

CAD/CAE - Smart Data

CAD Daten

| | | |
|-----------------------|-----|----------|
| 3D Download 2202-1301 | URL | Download |
|-----------------------|-----|----------|



Änderungen vorbehalten.

WAGO Kontakttechnik GmbH & Co. KG
Hansastr. 27
32423 Minden
Telefon: +49571 887-0
E-Mail: info.de@wago.com | Web: www.wago.com

Haben Sie Fragen zu unseren Produkten?
Wir stehen Ihnen telefonisch unter +49 (571) 887-44222 gern zur
Verfügung.