

contacta 

Portable RF Receiver

RF-RX1

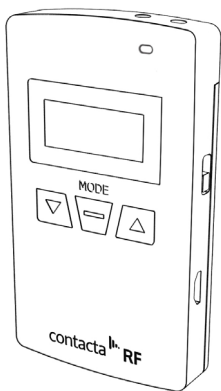

Installation &
User Guide

1. General information

1.1 Introduction

Thank you very much for purchasing the Contacta RF communication system! You have chosen a modern and reliable system. Please read this manual carefully to be able to set up the unit correctly and to familiarise yourself with all of the systems features.

Contacta RF is an ideal system for application within groups – ranging from simple dialogue to interpreter-, team-teaching- and conference systems.

Being slim and light-weight in design, it combines quality and versatility with easy use and state-of-the-art radio technology.

1.2 Scope of delivery Contacta RF-RX1

Please check if all of the following components are included:

- Contacta RF-RX1
- In-Ear earpones
- belt clip RF-BC
- USB-charging cable
- neck strap
- user manual
- warranty card

Should any parts be missing, please contact your dealer or the manufacturer directly.

1.3 Main Features

- Worldwide compatibility due to restriction-free 2.4 GHz transmission
- Large transmission range of up to 150 m
- Fully digitalized crystal clear sound quality
- Up to 20 hours of use per battery charge
- Convenient charging by Micro-USB, compatible with most mobile phone charging adapters

1.4 Available accessories

- BATT-TXRX rechargeable Li-ION battery
- RF-BC belt clip
- RF-TXS stationary transmitter
- RF-TXRM stationary rack transmitter
- RF-TX1 portable transmitter
- RF-TRX-MCB USB charging case for 10 units
RF-RX1 / RF-TX1
- RF-DC20 drop-in charger case for 20
pieces of RF-TX1 or RF-RX1

2. Contacta RF-RX1 Receiver

2.1 Controls and displays

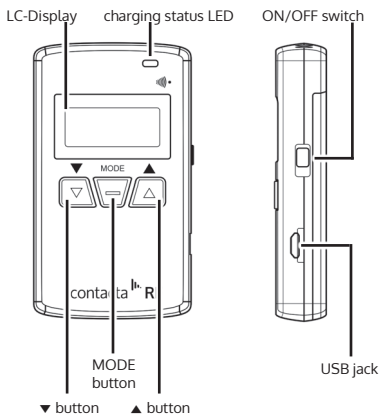
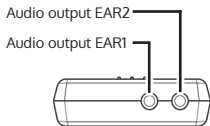

How to use

2.2 Power ON / OFF

Slide the ON/OFF switch upwards to switch the device on. The LC-display will light up and the currently selected group number is shown.

To switch the device off after use: Slide the ON/OFF switch back to the lower position.

2.3 Reception

Reception will start as soon as the device is switched on. The symbol  indicates the incoming signal strength.

2.4 Volume up / down

The volume can be adjusted through levels 00 (Mute) to 09 (maximum volume).

The VOL symbol is indicated on the display. Use the »▼« and »▲« buttons to adjust the volume as desired.

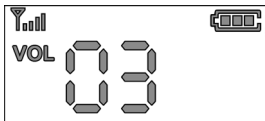

2.5 Audio outputs EAR1 and EAR2

The earphones (included) can be plugged into any of the outputs EAR1 or EAR2.

The 3,5 mm audio jack makes it possible to connect various audio reproduction equipment, such as earphones, headphones, neckloops but also audio amplifiers and more.

A simultaneous use of both outputs is possible but the volume cannot be adjusted separately.

2.6 Group selection

Switch the device off. Then press and hold both the »▼« and »▲« buttons while switching the device on.

The symbol »GRP« in the display will blink. Select a group number of your choice between 00 and 39 by pressing the »▼« and »▲« buttons. After the selection, wait for 5 seconds to set the chosen group number.

The »GRP«-symbol will stop to blink and the selected group number is displayed.

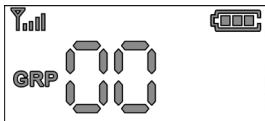

Please note:

Transmitters and receivers must be set to the same group number if they are to communicate with each other.

2.7 Power supply / recharge

The device is equipped with a rechargeable lithium-ion battery of 3,7 V / 1100 mAh. The red charging status LED is lit during recharge. The LED switches off when the battery is fully loaded.

To charge the battery, plug the USB charging cable into the USB jack of the RF-RX1 and connect it to a regular USB port (computer, laptop, USB power supply). The charging case RF-TRX-MCB is equipped with USB charging cables.

The charging case RF-DC20 can be used for charging larger amounts of RF-RX1 and RF-TX1. Simply place the devices in the according charging slots.

2.8 Specifications Contacta RF-RX1

Device type	Receiver
Dimensions	85 x 50 x 15 mm (H x W x D)
Weight	66 g
Frequency type	ISM 2403 - 2480 MHz
Transmission mode	ISM 2.4 GHz FSK modulation with frequency hopping
RX-sensitivity	-95 dBm
Latency	< 30 ms
Data rate	2 Mbps
Power	LI-ION 3,7 V / 1100 mAh
Listening time	20 hours typical

Conformity

Conformity

This device complies with the following EU directives:

- RED Directive 2014/53/EU
- EMC Directive 2014/30/EU
- LVD Directive 2014/35/EU
- RoHS Directive 2011/65/EU
- WEEE Directive 2012/19/EU



Compliance with the directives listed above is confirmed by the CE seal on the device.

Specifications subject to change.

Maintenance and care

All »Contacta RF«-devices do not require any maintenance. If they become dirty, simply wipe them clean with a soft, damp cloth.

Never use spirits, thinners or other organic solvents. Do not expose them to full sunlight.

In addition, they must be protected against excessive heat, moisture and severe mechanical shocks.

Note:

This product is not protected against splash water. Do not place any containers filled with water, such as flower vases, or anything with an open flame, such as a lit candle, above or near the products.

Warranty

All »Contacta RF«-devices are very reliable products. Should a malfunction occur despite the unit having been set up and operated correctly, please contact your dealer or the manufacturer directly.

This warranty covers the repair of the product and returning it to you free of charge. It is recommended that you send in the product in its original packaging, so keep the packaging for the duration of the warranty period.

The warranty does not apply to damage caused by incorrect handling or attempts to repair the unit by unauthorised persons (destruction of the seal on the unit).

Repairs will only be carried out under warranty if the completed warranty card is returned accompanied by a copy of the dealer's invoice/till receipt.

Always specify the product serial number in any event.



Disposal of used electrical and electronic units (applicable in the countries of the European Union and other European countries with a separate collection system).

The symbol on the product or the packaging indicates that this product is not to be handled as ordinary household waste but has to be returned to a collecting point for the recycling of electrical and electronic units.

You protect the environment and health of your fellow man by the correct disposal of this product.

Environment and health are endangered by incorrect disposal.

Material recycling helps to reduce the consumption of raw material. You will receive further information on the recycling of products from your local community, our communal disposal company or your local dealer.

1. Allgemeine Information

1.1 Einführung

Vielen Dank für den Kauf des Contacta RF Kommunikationssystems! Sie haben sich dabei für ein modernes und zuverlässiges System entschieden. Bitte lesen Sie diese Bedienungsanleitung aufmerksam durch, um die Geräte richtig in Betrieb nehmen zu können und mit allen Möglichkeiten des Systems vertraut zu werden.

»Contacta« ist ein ideales System für Gruppenanwendungen - vom einfachen Dialog bis hin zu Dolmetscher-, Team-Teaching- und Konferenzsystemen.

Leicht und schlank im Design vereint es Qualität und Vielseitigkeit mit Bedienungsfreundlichkeit und dem neuesten Stand der Funktechnologie.

1.2 Lieferumfang Contacta RF-RX1

Überprüfen Sie bitte, ob alle nachfolgend aufgeführten Teile enthalten sind:

- Contacta RF-RX1
- In-Ear-Ohrhörer
- Gürtelclip RF-BC
- USB-Ladekabel
- Trageschlinge
- Bedienungsanleitung
- Garantiekarte

Sollten Teile fehlen, wenden Sie sich bitte an den Fachhändler oder direkt an den Hersteller.

1.3 Hauptmerkmale

- Weltweit nutzbare 2.4 GHz-Übertragung
- Hohe Reichweite von bis zu 150 m
- Vollständig digitale kristallklare Tonqualität
- Bis zu 20 Stunden Betriebszeit pro Akkuladung
- Komfortables Laden über Micro-USB, kompatibel mit den meisten Mobiltelefon-Ladegeräten

1.4 Lieferbares Zubehör

- BATT-TXRX Li-ION Akku
- RF-BC Gürtelclip
- RF-TXS Stationärer Sender
- RF-TXRM Rack-montierbarer Sender
- RF-TX1 Tragbarer Sender
- RF-TRX-MCB USB-Kabel-Ladekoffer für 10 Stück Contacta RF-Geräte
- RF-DC20 Drop-in Ladekoffer für 20 Stück RF-TX1 /RF-RX1

2. Contacta RF-RX1 Empfänger

2.1 Elemente und Anzeigen

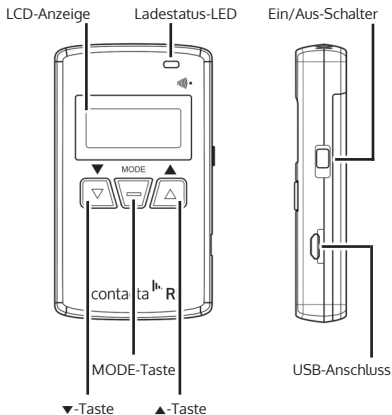
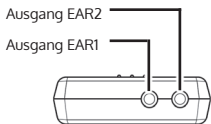

Bedienung

2.2 Ein- und Ausschalten

Schieben Sie den Ein/Aus-Schalter nach oben um das Gerät einzuschalten.

Die LCD-Anzeige leuchtet auf und die aktuell eingestellte Gruppennummer wird angezeigt.

Um das Gerät nach Gebrauch auszuschalten: Schieben Sie den Ein/Aus-Schalter nach unten.

2.3 Empfangen

Nach dem Einschalten ist das Gerät sofort empfangsbereit. Das Symbol  zeigt die Stärke des eingehenden Signals an.

2.4 Lautstärke einstellen

Die Lautstärke kann in Stufen von 00 (Stumm-schaltung) bis 09 (maximale Lautstärke) eingestellt werden.

Das Symbol »VOL« wird angezeigt. Mit den Tasten »▼« und »▲« wird der gewünschte Lautstärkepegel ausgewählt.

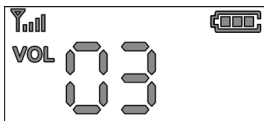

2.5 Ausgänge EAR1 und EAR2

Die mitgelieferten Ohrhörer können wahlweise an den Ausgängen EAR1 oder EAR2 eingesteckt werden.

Das 3,5 mm Klinkenformat erlaubt den Anschluss verschiedenster Wiedergabegeräte, wie Ohrhörer, Kopfhörer, Teleschlingen aber auch eine Verbindung zu Verstärkern usw.

Eine gleichzeitige Belegung beider Ausgänge ist möglich, jedoch kann die Lautstärke nicht nach Ausgang getrennt eingestellt werden.

2.6 Gruppe auswählen

Halten Sie beim Einschalten des Gerätes die Tasten »▼« und »▲« gleichzeitig gedrückt.

Das »GRP«-Symbol innerhalb der LCD-Anzeige blinkt. Wählen Sie eine Gruppen-Nummer von 0 - 39 unter Verwendung der »▼« und »▲« -Tasten aus. Warten Sie nach der Auswahl 5 Sekunden um die Auswahl zu übernehmen.

Das »GRP«-Symbol blinkt nun nicht mehr und die gewählte Gruppen-Nummer wird angezeigt.

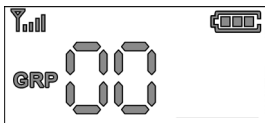

Bitte beachten Sie:

Der Empfänger muss auf die gleiche Gruppennummer wie der zu empfangende Sender eingestellt sein.

2.7 Stromversorgung / Aufladen

Das Gerät besitzt einen Lithium-Ionen-Akku mit 3,7 V / 1100 mAh. Die rote Ladestatus-LED leuchtet während des Ladevorgangs. Bei erfolgter, vollständiger Ladung schaltet sich die LED aus.

Stecken Sie zum Laden des Akkus das USB-Kabel in die USB-Buchse des RF-RX1 und verbinden Sie das Kabel mit einem USB-Anschluss (PC, USB-Netzteil). Der Ladekoffer RF-TRX-MCB verfügt über entsprechende USB-Kabel.

Wenn eine größere Menge an RF-RX1 und RF-TX1 geladen werden muss, so kann der Ladekoffer RF-DC20 verwendet werden. Hierzu werden die Geräte einfach in den Ladeschächten der Koffer platziert.

2.8 Technische Daten Contacta RF-RX1

Gerätetyp	Empfänger
Abmessungen	85 x 50 x 15 mm (H x B x T)
Gewicht	66 g
Funkfrequenzart	ISM 2403 - 2480 MHz
Übertragungsart	ISM 2.4 GHz FSK Modulation mit Frequenzhopping
RX-Empfindlichkeit	-95 dBm
Verzögerung	< 30 ms
Kanalabstand	1 MHz
Datenrate	2 Mbps
Stromversorgung	LI-ION 3,7 V / 1100 mAh
Empfangszeit	Durchschnittlich 20 h

Konformität

Dieses Gerät erfüllt die Anforderungen folgender EU-Richtlinien:

- RED Richtlinie 2014/53/EU
- EMC Richtlinie 2014/30/EU
- LVD Richtlinie 2014/35/EU
- RoHS Richtlinie 2011/65/EU
- WEEE Richtlinie 2012/19/EU



Die Konformität mit den o. a. Richtlinien wird durch das CE-Zeichen auf dem Gerät bestätigt.

Technische Änderungen vorbehalten.

Wartung und Pflege

Alle Contacta-Geräte sind wartungsfrei.

Bei Verschmutzung sollten Sie die Geräte gelegentlich mit einem weichen, angefeuchteten Tuch reinigen. Verwenden Sie niemals Alkohol, Verdünner oder andere organische Lösungsmittel.

Setzen Sie die Geräte bitte nicht über längere Zeit direkter Sonneneinstrahlung aus und schützen diese darüber hinaus vor großer Hitze, Feuchtigkeit oder starker mechanischer Erschütterung.

Achtung: Die Geräte sind nicht gegen Spritzwasser geschützt (Ausnahme: RF-TRX). Stellen Sie keine mit Flüssigkeit gefüllten Gegenstände, z.B. Vasen, neben die Geräte. Ebenfalls dürfen keine offenen Brandquellen, wie z.B. brennende Kerzen, in die unmittelbare Nähe der Geräte gestellt werden.

Garantie

Alle Contacta-Geräte weisen eine hohe Betriebssicherheit auf. Sollten trotz sachgerechter Bedienung Störungen auftreten, setzen Sie sich bitte mit Ihrem Fachhändler in Verbindung oder wenden Sie sich direkt an den Hersteller.

Die Garantieleistung umfasst die kostenlose Reparatur sowie den kostenlosen Rückversand. Das Einsenden sollte möglichst in der Originalverpackung erfolgen, werfen Sie diese daher während der Garantiezeit nicht weg.

Die Garantie verfällt bei Schäden, die durch unsachgemäße Behandlung oder Reparaturversuchen von nicht autorisierten Personen (Zerstörung des Gerätesiegels) herbeigeführt wurden. Garantiereparaturen werden nur bei Einsendung der ausgefüllten Garantiekarte und einer Kopie der Rechnung/Kassenbeleg des Fachhändlers durchgeführt.

Die Gerätenummer muss in jedem Fall mit angegeben werden.



Entsorgung von gebrauchten elektrischen und elektronischen Geräten (anzuwenden in den Ländern der Europäischen Union und anderen europäischen Ländern mit einem separaten Sammelsystem für diese Geräte).

Das Symbol auf dem Produkt oder seiner Verpackung weist darauf hin, dass dieses Produkt nicht als normaler Haushaltsabfall zu behandeln ist, sondern an einer Annahmestelle für das Recycling von elektrischen und elektronischen Geräten abgegeben werden muss.

Durch Ihren Beitrag zum korrekten Entsorgen dieses Produkts schützen Sie die Umwelt und die Gesundheit Ihrer Mitmenschen.

Umwelt und Gesundheit werden durch falsches Entsorgen gefährdet. Materialrecycling hilft den Verbrauch von Rohstoffen zu verringern.

Weitere Informationen über das Recycling dieses Produkts erhalten Sie von Ihrer Gemeinde,

den kommunalen Entsorgungsbetrieben oder dem Geschäft, in welchem Sie das Produkt gekauft haben. dem Geschäft, in welchem Sie das Produkt gekauft haben.

1. Informations générales

1.1 Introduction

Nous vous remercions d'avoir acheté le système de communication « Contacta RF » ! Vous avez opté pour un système moderne et fiable. Veuillez lire attentivement ce mode d'emploi afin de mettre correctement en service les appareils et de vous familiariser avec toutes les possibilités du système.

« Contacta RF » est un système idéal pour les applications de groupes - du simple dialogue jusqu'aux systèmes d'interprétation, de formation en équipe et de conférence.

Ce système au design épuré et fin associe la qualité et la polyvalence à la facilité d'utilisation et aux progrès les plus récents en matière de technologie radio.

1.2 Équipement standard Contacta RF-RX1

Veuillez vérifier si les pièces suivantes sont présentes :

- Contacta RF-RX1
- écouteurs intra-auriculaires
- clip de ceinture RF-BC
- câble de chargement USB
- dragonne
- mode d'emploi
- carte de garantie

Si des pièces manquent, veuillez vous adresser à votre revendeur ou directement au fabricant.

1.3 Caractéristiques principales

- Transmission 2.4 GHz utilisable partout dans le monde
- Portée élevée de jusqu'à 150 m
- Qualité de son cristalline entièrement numérique
- Jusqu'à 20 heures d'autonomie par charge
- Chargement confortable à l'aide du Micro-USB, compatible avec la plupart des chargeurs de téléphones portables

1.4 Accessoires disponibles

- BATT-TXRX batterie rechargeable Li-ION
- RF-BC clip de ceinture
- RF-TXS émetteur stationnaire
- RF-TXRM émetteur stationnaire pour rack
- RF-TX1 émetteur portable
- RF-TRX-MCB Coffret de chargement USB pour 10 RF-TX1 / RF-RX1 / RF-TRX
- RF-DC20 Coffret de chargement pour 20 RF-TX1 / RF-RX1

2. Contacta RF-RX1 Récepteur

2.1 Éléments et affichages

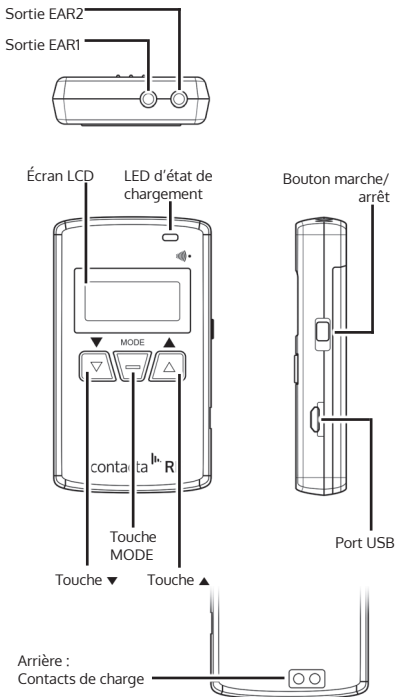

Utilisation

2.2 Mise en marche et arrêt

Poussez le bouton marche/arrêt vers le haut pour mettre l'appareil en marche.

L'écran LCD s'allume et le numéro de groupe actuel s'affiche. Pour arrêter l'appareil après l'utilisation : Poussez le bouton marche/arrêt vers le bas.

2.3 Réception

Une fois mis en marche, l'appareil est immédiatement prêt à recevoir. Le symbole  indique l'intensité du signal entrant.

2.4 Réglage du volume

Le volume peut être réglé entre 00 (muet) et 09 (volume maximal).

Le symbole « VOL » s'affiche. Vous pouvez sélectionner le volume souhaité à l'aide des touches «▼» et «▲».

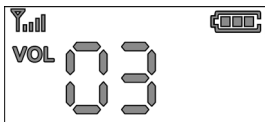

2.5 Sorties EAR1 et EAR2

Les écouteurs fournis peuvent être connectés au choix aux sorties EAR1 ou EAR2.

Le format de fiche de 3,5 mm permet le raccordement à différents appareils de transmission comme des écouteurs, des casques, des boucles magnétiques, mais également à des amplificateurs, etc.

Une affectation simultanée des deux sorties est possible, mais le volume des deux sorties ne peut pas être réglé séparément.

2.6 Sélectionner un groupe

Lors de la mise en marche de l'appareil, maintenez simultanément les touches «▼» et «▲» appuyées.

Le symbole « GRP » clignote sur l'écran LCD. Sélectionnez un numéro de groupe de 00 à 39 en utilisant les touches «▼» et «▲». Après avoir sélectionné le groupe, attendez 5 secondes pour confirmer la sélection.

Le symbole « GRP » ne clignote plus et le numéro de groupe sélectionné s'affiche.

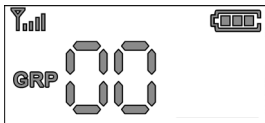

Remarque :

Le récepteur doit être réglé sur le même numéro de groupe que l'émetteur correspondant.

2.7 Alimentation électrique / Chargement

L'appareil est équipé d'un accu Lithium-Ion de 3,7 V / 1100 mAh.

Pour recharger l' accu, connectez le câble USB au connecteur USB du RF-RX1 et raccordez le câble à un port USB (PC, bloc d'alimentation USB). La LED rouge d'état de chargement clignote durant le chargement. Une fois le chargement terminé, la LED s'éteint.

Le coffret de charge RF-TRX-MCB est équipé de câbles USB.

Si une plus grande quantité de RF-RX1 et RF-TX1 doit être chargée, le coffret de charge RF-DC20 peut être utilisé. Pour ce faire, les appareils sont simplement placés dans les évidements de chargement de cette coffret.

2.8 Spécifications Contacta RF-RX1

Type d'appareil	Récepteur
Dimensions	85 x 50 x 15 mm (H x L x P)
Poids	66 g
Type de fréquence	ISM 2403 - 2480 MHz
Type de transmission	Modulation avec saut de fréquence ISM 2.4 G FSK
Sensibilité RX	-95 dBm
Temporisation	< 30 ms
Débit de transfert des données	2 Mbps
Alimentation électrique	LI-ION 3,7 V / 1100 mAh
Durée d'émission	En moyenne 20 h

Conformité

Cet appareil est conforme aux exigences des directives communautaires ci-dessous :

RED Directive 2014/53/CE
EMC Directive 2014/30/CE
LVD Directive 2014/35/CE
RoHS Directive 2011/65/CE
WEEE Directive 2012/19/CE



La conformité avec les directives ci-dessus est attestée par le logo CE apposé sur l'appareil.

Maintenance et entretien

Tous les appareils « Contacta RF » sont exempts de maintenance. S'il est sale, nettoyez-le avec un chiffon doux et légèrement humide. N'utilisez jamais d'alcool, de diluant ni d'autres solvants organiques.

Veuillez s.v.p. ne pas exposer les appareils « Contacta RF » directement au soleil sur une période prolongée et les protéger en outre contre les températures élevées, l'humidité et les fortes vibrations mécaniques.

Les appareils n'est sont pas protégé contre les projections d'eau.

Ne pas poser d'objet rempli d'un liquide, par exemple un vase, près de l'appareil. De même, ne pas poser près de l'appareil une source de combustion comme par exemple une bougie allumée.

Garantie

Tous les appareils « Contacta RF » sont très fiables.

Si en dépit d'un montage et d'un emploi corrects, des dysfonctionnements apparaissent, veuillez contacter votre vendeur spécialisé ou vous adresser directement au fabricant.

La garantie comprend la réparation gratuite y compris la réexpédition. Nous recommandons de renvoyer l'appareil dans son emballage d'origine. Ne le jetez donc pas.

Cette garantie ne s'applique pas pour des dommages occasionnés par une mauvaise manipula-

tion ou encore des tentatives de réparation par des personnes non autorisées (endommagement du cachet signalétique de l'appareil).

Les réparations sous garantie ne sont exécutées qu'après réception du coupon de garantie dûment rempli ou d'une copie de la facture ou du ticket de caisse du revendeur.

Le numéro de l'appareil doit être indiqué dans tous les cas.



Gestion des déchets électriques et électroniques (dans les pays de l'Union européenne et dans les autres pays européens disposant d'un système de collecte distinct pour cette classe de déchets).

Le symbole sur le produit ou l'emballage indique que ce produit ne doit pas être jeté comme les déchets ménagers ordinaires, mais apporté à un point de collecte pour le recyclage des déchets électriques et électroniques. En respectant ces règles pour votre équipement usagé, vous apportez une contribution importante à la protection de l'environnement et de votre santé.

Le non-respect de ces règles pour votre équipement usagé constitue une atteinte à l'environnement et une menace pour votre santé. Le recyclage des matériaux contribue à réduire la quantité de matières premières utilisées.

Pour en savoir plus sur le recyclage de ce produit, veuillez contacter les autorités locales

compétentes, votre mairie ou le magasin où vous avez effectué votre achat.

1. Algemene informatie

1.1 Inleiding

Hartelijk dank voor uw aankoop van het »Contacta« communicatiesysteem! U heeft gekozen voor een modern en betrouwbaar systeem. Lees deze handleiding zorgvuldig door om het apparaat op de juiste wijze in te kunnen stellen en om bekend te geraken met alle functies van het systeem.

»Contacta« is een ideaal systeem voor groepstoepassingen – variërend van eenvoudige dialoogsystemen tot tolk-, cursus- en congressystemen.

Met zijn slanke en lichte ontwerp combineert het systeem kwaliteit en veelzijdigheid met gebruiksgemak en de modernste radiotechnologie.

1.2 Leveringsomvang Contacta RF-RX1

Controleer of alle volgende onderdelen zijn bijgesloten:

- Contacta RF-RX1
- Oortelefoons
- Riemclip RF-BC
- USB-laadkabel
- Nekband
- Gebruiksaanwijzing
- Garantiekaart

Neem indien er onderdelen ontbreken contact op met uw dealer of met de fabrikant.

1.3 Belangrijkste functies

- Wereldwijd compatibel door restrictievrije 2.4 GHz transmissie
- Groot zendbereik tot 150 m
- Volledig gedigitaliseerde, kristalheldere geluidskwaliteit
- Tot 20 uren gebruik per batterijlading
- Gemakkelijk oplaadbaar met behulp van micro-USB, compatibel met de meeste laad-adapters voor mobiele telefoons

1.4 Verkrijgbare toebehoren

- BATT-TXRX oplaadbare Li-ION batterij
- RF-BC riemclip
- RF-TXS stationaire zender
- RF-TXRM stationaire zender voor rack
- RF-TX1 draagbare zender
- RF-TRX-MCB USB-laadkoffer voor 10 apparaten RF-TX1/RF-RX1/RF-TRX
- RF-DC20 laadkoffer voor 20 apparaten RF-TX1 / RF-RX1

2. Contacta RF-RX1 Ontvanger

2.1 Bedieningsknoppen en displays

uitgang EAR2

uitgang EAR1

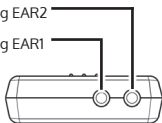

display

laadstatus-LED

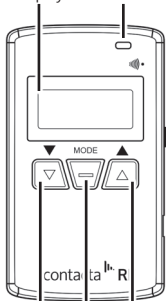

contacta RF-RX1

MODE
knop

▼- knop

▲- knop

AN/UIT-
schakelaar

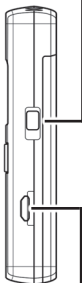

USB-aansluiting

Achterkant:
Laadcontacten



Gebruiksaanwijzing

2.2 AAN/UIT-knop

Duw de aan/uit-schakelaar omhoog om het apparaat in te schakelen. De display wordt verlicht en het momenteel geselecteerde groepsnummer wordt weergegeven.

Doe het volgende om het apparaat na gebruik uit te schakelen: Duw de aan/uit-schakelaar weer omlaag.

2.3 Ontvangst

Er wordt gestart met de ontvangst zodra het apparaat wordt ingeschakeld. Het symbool  duidt de binnenkomende signaalsterkte aan.

2.4 Volume omhoog / omlaag

Het volume kan worden ingesteld van niveau 00 (Gedempt) tot 09 (maximaal volume).

Het »VOL«-symbool wordt weergegeven op de display. Gebruik de »▼« en »▲« knoppen om het gewenste volume in te stellen.

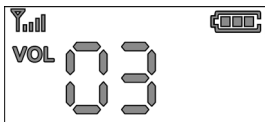

2.5 Uitgangen EAR1 en EAR2

De oortelefoons (inbegrepen) kunnen worden aangesloten op de uitgangen EAR1 of EAR2.

De 3,5 mm audio-aansluiting maakt het mogelijk diverse geluidsheergave-apparaten aan te sluiten, zoals oortelefoons, hoofdtelefoons, neklussen, maar ook audioversterkers en meer.

Gelijktijdig gebruik van beide uitgangen is mogelijk, maar het volume kan niet afzonderlijk worden geregeld.

2.6 Groepsselectie

Schakel het apparaat uit. Houd vervolgens de »▼« en »▲« knoppen tegelijk ingedrukt terwijl u het apparaat inschakelt.

Het symbool »GRP« op de display begint te knipperen. Selecteer een groepsnummer van uw keuze tussen 00 en 39 door te drukken op de knoppen »▼« en »▲« Wacht na het maken van een keuze 5 seconden om het gekozen groepsnummer in te stellen.

Het »GRP«-symbool stopt met knipperen en het geselecteerde groepsnummer wordt weergegeven.

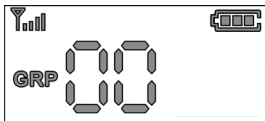

Let op:

Ontvangers moeten worden ingesteld op hetzelfde groepsnummer als de zender die moet worden ontvangen.

2.7 Voeding / opladen

Het apparaat bevat een oplaadbare lithium-ion batterij van 3,7 V / 1100 mAh.

Sluit om de batterij te laden de USB-laadkabel aan in de USB-aansluiting van de RF-RX1 en sluit hem aan op een reguliere USB-poort (computer, laptop, USB-voeding).

De rode laadstatus-LED brandt tijdens het opladen. De LED wordt uitgeschakeld wanneer de batterij volledig geladen is.

De laadkoffer RF-TRX-MCB is uitgerust met USB-kabels. Als een grotere hoeveelheid RF-RX1 en RF-TX1 moet worden opgeladen, kan de RF-DC20 laadkoffer worden gebruikt. Hiervoor worden de apparaten eenvoudigweg in de laadschachten van de koffer geplaatst.

2.8 Specificaties Contacta RF-RX1

Type apparaat	Ontvanger
Afmetingen	85 x 50 x 15 mm (H x B x D)
Gewicht	66 g
Type frequentie	ISM 2403 - 2480 MHz
Zendmodus	ISM 2.4 GHz FSK modulatie met frequentiesprongen
RX-gevoeligheid	-95 dBm
Vertraging	< 30 ms
Data-overdrachtssnelheid	2 Mbps
Vermogen	LI-ION 3,7 V / 1100 mAh
Luistertijd	kenmerkend 20 uur

Conformiteit

Dit apparaat voldoet aan de eisen van de volgende EU-richtlijnen:

RED Richtlijn 2014/53/EU

EMC Richtlijn 2014/30/EU

LVD Richtlijn 2014/35/EU

RoHS Richtlijn 2011/65/EU

WEEE Richtlijn 2012/19/EU



De conformiteit met de voornoemde richtlijnen wordt bevestigd door het CE-teken op het apparaat.

Onderhoud en verzorging

Alle »Contacta RF«-apparaten zijn onderhoudsvrij.

Wanneer het apparaat vuil is, hoeft u het enkel met een zachte, vochtige doek te reinigen. Gebruik nooit alcohol, verdunner of andere organische oplosmiddelen.

»Contacta RF«-apparaten mogen niet gedurende langere tijd blootgesteld worden aan directe zonnestralen en moeten daarnaast beschermd worden tegen grote hitte, vocht of sterke mechanische schokken.

Het »Contacta RF«-systeem is niet beschermd tegen spatwater (met uitzondering van RF-TRX). Plaats geen met vloeistof gevulde voorwerpen, bijv. vazen over het systeem.

Garantie

De »Contacta RF«-systeem is zeer betrouwbaar en veilig. Mochten er ondanks correcte bediening storingen optreden, neem dan contact op met uw audicien of rechtstreeks met de fabrikant.

De garantie omvat de kostenloze reparatie en het gratis terugsturen van defecte apparaten.

Het wordt aanbevolen dat u het product in de originele verpakking verzendt, dus bewaar de verpakking voor de duur van de garantieperiode.

De garantie vervalt bij beschadigingen die veroorzaakt werden door onoordeelkundig gebruik of bij reparatiepogingen van niet erkende personen (verbreking van het garantiezegel op het apparaat).

Reparaties op garantie kunnen alleen worden uitgevoerd als de garantiekaart samen met een kopie van de rekening/bon van de handelaar wordt ingestuurd.

Het serienummer van het apparaat moet steeds vermeld worden.



Verwijdering van gebruikte elektrische en elektronische apparatuur (toe te passen in de landen van de Europese Unie en andere Europese landen met een eigen inzamelsysteem voor zulke apparaten).

Het symbool op het product en de verpakking wijst erop dat dit product niet als normaal huishafval mag worden behandeld maar op een verzamelpunt voor de recyclage van elektrisch en elektronisch moet worden afgegeven. Door uw bijdrage tot de correcte verwijdering van dit product, beschermt u de het milieu en de gezondheid van uw medemensen.

Milieu en gezondheid worden door foute verwijdering in gevaar gebracht.

Materiaalrecyclage helpt het verbruik van grondstoffen te reduceren. Meer informatie over de recyclage van dit product krijgt u bij uw gemeente, de communale afvalverwijderingsbedrijven of in de zaak waar u dit product heeft gekocht.

1. Informazioni generali

1.1 Introduzione

Grazie per l'acquisto del sistema di comunicazione »Contacta RF«! Avete optato per un sistema moderno e affidabile. Leggere attentamente le istruzioni per l'uso per poter mettere correttamente in funzione i dispositivi e familiarizzarsi con tutte le possibilità del sistema.

»Contacta RF« è un sistema ideale per le applicazioni di gruppo, dal semplice dialogo ai sistemi di interpretariato, team-teaching e conferenza.

Con un design leggero e snello, combina qualità e versatilità alla facilità d'uso e ad una tecnologia wireless di ultima generazione.

1.2 Contenuto della scatola Contacta RF-RX1

Verificare che tutti i pezzi elencati di seguito siano contenuti nel volume di consegna:

- Contacta RF-RX1
- auricolari
- clip da cintura RF-BC
- cavo di carica USB
- laccio da collo
- istruzioni per l'uso
- scheda di garanzia

In caso di pezzi mancanti, rivolgersi al rivenditore specializzato o direttamente al produttore.

1.3 Caratteristiche principali

- Trasmissione 2.4 GHz utilizzabile in tutto il mondo
- Ampia portata fino a 150 m
- Qualità del suono completamente digitale e cristallina
- fino a 20 ore di esercizio per caricamento di batteria
- Carica confortevole mediante micro USB, compatibile con la maggior parte dei carica batterie per dispositivi mobili

1.4 Accessori disponibili

- BATT-TXRX batteria ricaricabile Li-ION
- RF-BC clip da cintura
- RF-TXS trasmettitore fisso
- RF-TXRM trasmettitore fisso per rack
- RF-TX1 trasmettitore portatile
- RF-TRX-MCB Valigetta di carica USB a 10 vani per RF-TX1/RF-RX1/RF-TRX
- RF-DC20 Valigetta di carica per 20 RF-TX1 / RF-RX1

2. Contacta RF-RX1 Ricevitore

2.1 Elementi e indicatori

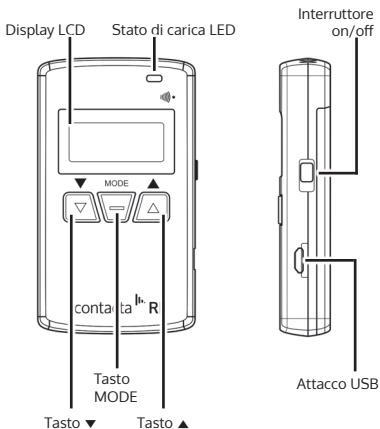
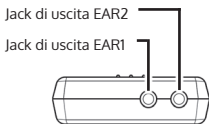

Posteriore:
Contatti di ricarica



Comando

2.2 Accensione e spegnimento

Spostare l'interruttore on/off in alto per accendere l'apparecchio. Il display LCD si illumina e il numero del gruppo attualmente impostato viene visualizzato.

Per spegnere l'apparecchio dopo l'uso: spostare l'interruttore on/off verso il basso.

2.3 Ricezione

Dopo l'accensione, l'apparecchio è immediatamente pronto a ricevere. Il simbolo  mostra la potenza del segnale in ingresso.

2.4 Regolare il volume

Il volume può essere regolato a livelli da 00 (muto) a 09 (volume massimo).

Viene visualizzato il simbolo »VOL«. Con i tasti »▼« e »▲« viene selezionato il livello di volume desiderato.

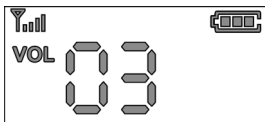

2.5 Uscite EAR1 e EAR2

Gli auricolari forniti in dotazione possono essere inseriti a scelta nelle uscite EAR1 o EAR2.

Il formato clinker da 3,5 mm consente la connessione di diversi apparecchi di riproduzione, come auricolari, cuffie, lacci o anche un collegamento ad amplificatori, ecc.

È possibile impostare la disponibilità simultanea delle due uscite, ma il volume non può essere impostato separatamente dopo l'uscita.

2.6 Selezione del gruppo

Nell'accendere l'apparecchio, tenere premuti in contemporanea i tasti »▼« e »▲«.

Il simbolo »GRP« all'interno del display LCD lampeggia.

Selezionare un numero di gruppo da 00 a 39 utilizzando i tasti »▼« e »▲«. Attendere 5 secondi per consentire l'acquisizione della selezione.

Ora il simbolo »GRP« non lampeggia più e viene visualizzato il numero del gruppo selezionato.

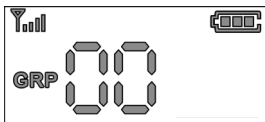

Osservare:

il ricevitore deve essere impostato sullo stesso numero di gruppo del trasmettitore da ricevere.

2.7 Alimentazione elettrica / Caricamento

Alimentazione elettrica / Caricamento

L'apparecchio possiede una batteria agli ioni di litio da 3,7 V / 1100 mAh. Il LED rosso dello stato di carica s'illumina durante il processo di carica. In caso di caricamento di successo e completo, il LED si spegne.

Inserire il cavo USB nell'apposito jack del RF-RX1 per caricare la batteria e collegare il cavo con un attacco USB (PC, alimentatore USB). La valigetta di ricarica RF-TRX-MCB è dotata di cavi USB.

Se è necessario caricare una quantità maggiore di RF-RX1 e RF-TX1, è possibile utilizzare la valigetta di ricarica RF-DC20. A questo scopo, i dispositivi sono semplicemente collocati nelle prese di ricarica della valigetta.

2.8 Dati tecnici Contacta RF-RX1

Tipo di apparecchio	Ricevitore
Dimensioni	85 x 50 x 15 mm (H x L x P)
Peso	66 g
Tipo di frequenza	ISM 2403 - 2480 MHz
Tipo di trasmissione	ISM 2.4 GHz FSK modulazione con salto di frequenza
Sensibilità RX	-95 dBm
Ritardo	< 30 ms
Velocità di trasmissione dei dati	2 Mbps
Alimentazione elettrica	LI-ION 3,7 V / 1100 mAh
Tempo di ricezione	in media 20 h

Conformità

Il presente apparecchio è conforme ai requisiti delle seguenti direttive UE:

RED Direttiva 2014/53/UE

EMC Direttiva 2014/30/UE

LVD Direttiva 2014/35/UE

RoHS Direttiva 2011/65/UE

WEEE Direttiva 2012/19/UE



La conformità con le direttive di cui sopra viene confermata dalla marcatura CE sull'apparecchio.

Manutenzione

Tutti gli apparecchi »Contacta RF« non necessitano di manutenzione.

Pulire le possibili impurità con un panno umido e morbido. Non utilizzare mai alcool, di luenti o altri solventi organici. Evitare una prolungata esposizione degli apparecchi ai raggi solari e proteggerli da eccessivo calore, umidità elevata e da forti scosse meccaniche.

Questi prodotti non sono protetto dagli schizzi (ad eccezione di RF-TRX). Non appoggiare contenitori di liquidi (ad esempio un vaso da fiori), né fiamme libere (ad esempio una candela) nelle vicinanze del prodotto.

Garanzia

La systema »Contacta RF« ha un funzionamento estremamente sicuro.

Se si dovessero però presentare dei guasti, nonostante la si sia montata ed utilizzata correttamente, contattare il rivenditore specializzato o rivolgersi direttamente al produttore.

La prestazione di garanzia comprende la riparazione gratuita e la spedizione di ritorno gratuita dopo che è stata inviata anche la confezione originale, che deve pertanto essere conservata. La garanzia perde validità in caso di danni provocati da un utilizzo improprio o da tentativi di riparazione da parte di persone non autorizzate (distruzione del sigillo di garanzia).

Le riparazioni saranno eseguite solo durante il periodo di validità della garanzia, dietro invio

della scheda di garanzia unitamente a una copia della fattura o dello scontrino di acquisto.

Deve in qualsiasi caso essere indicato anche il numero dell' apparecchio.



Smaltimento delle apparecchiature elettriche ed elettroniche (norme da osservare nei paesi dell'Unione Europea e in altri paesi europei nei quali sia prevista la raccolta separatadi questo tipo di apparecchiature).

Il simbolo riportato sul prodotto o sulla confezione indica che il'apparecchio non deve essere smaltito attraverso i normali canali di smaltimento dei rifiuti domestici ma portato a un centro di raccolta per il riciclo delle apparecchiature elettriche ed elettroniche.

Il corretto smaltimento dell'apparecchio rappresenta un contributo attivo alla protezione dell'ambiente e della salute dei cittadini.

Al contrario, uno smaltimento non corretto costituisce un pericolo per l'ambiente e la salute dei cittadini. Il riciclaggio dei materiali contribuisce a ridurre l'utilizzo delle materie prime.

Per ulteriori informazioni sul riciclaggio di questo prodotto rivolgersi alle autorità locali, al comune o al negozio presso il quale è stato effettuato l'acquisto.

1. Información general

1.1 Introducción

¡Muchas gracias por la compra del sistema de comunicaciones »Contacta RF«! Usted se ha decidido por un sistema moderno y fiable. Por favor lea detenidamente estas instrucciones de servicio para poner los dispositivos correctamente en servicio y familiarizarse con todas las posibilidades del sistema.

»Contacta RF« es un sistema ideal para aplicaciones en grupos; desde el simple diálogo hasta sistemas de intérpretes, programación en equipo y de conferencias.

Ligero y delgado en su diseño, reúne calidad y multifuncionalidad con facilidad de manejo y el más actualizado estado de la tecnología radioeléctrica.

1.2 Volumen de suministro Contacta RF-RX1

Compruebe por favor si todas las piezas indicadas a continuación están incluidas:

- Contacta RF-RX1
- Auriculares de oído
- Clip para cinturón RF-BC
- Cable cargador USB
- Correa de transporte
- Instrucciones de manejo
- Tarjeta de garantía

En caso de que falten piezas, diríjase por favor a su revendedor especializado o directamente al fabricante.

1.3 Características principales

- Utilizable en todo el mundo, transmisión en 2.4 GHz
- Elevado alcance de hasta 150 m
- Calidad de sonido digital limpia completo
- Hasta 20 horas de servicio por carga de batería
- Carga confortable a través de micro USB, compatible con la mayoría de cargadores de telefonía móvil

1.4 Accesorios disponibles

- BATT-TXRX batería recargable Li-ION
- RF-BC clip para cinturón
- RF-TXS transmisor estacionario
- RF-TXRM transmisor estacionario para montaje
en rack
- RF-TX1 transmisor portátil
- RF-TRX-MCB maletín de carga USB de 10 compartimientos para RF-TX1/RF-RX1/RF-TRX
- RF-DC20 Maletín de carga de 20 compartimientos para RF-TX1/RF-RX1

2. Contacta RF-RX1 Receptor

2.1 Elementos e indicaciones

Hembrilla de salida EAR2

Hembrilla de salida EAR1



Indicación LCD

LED de estado de carga

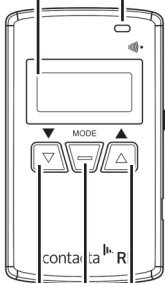

contacto R

Tecla MODE

Tecla ▼

Tecla ▲

Interruptor ON / OFF

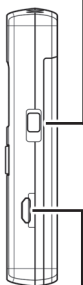

Conexión USB

Parte posterior:
Contactos de carga



Manejo

2.2 Conexión y desconexión

Deslice el interruptor On/Off hacia arriba para conectar el dispositivo.

La indicación LCD se enciende e indica el número de grupo actualmente configurado.

Para desconectar el dispositivo tras su empleo: Deslice el interruptor On/Off hacia abajo.

2.3 Recepción

Tras la conexión, el dispositivo está inmediatamente disponible para la recepción. El símbolo  indica la intensidad de la señal entrante.

2.4 Ajustar el volumen

El volumen puede ser ajustado entre los niveles 00 (conmutación de silencio) hasta 09 (volumen máximo).

Se indica el símbolo »VOL«. Con la teclas »▼« y »▲« se selecciona el nivel de volumen deseado.

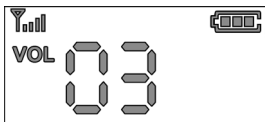

2.5 Salidas EAR1 y EAR2

Los auriculares de oído pueden ser enchufados selectivamente en las salidas EAR1 o EAR2.

El formato de enchufe de 3,5 mm permite la conexión de los más diversos dispositivos reproductores, como auriculares de oído, auriculares de cabeza, bucles telefónicos pero también una conexión a amplificadores etc.

Una ocupación simultánea de ambas salidas es posible, sin embargo no se puede ajustar el volumen hacia la salida de forma independiente.

2.6 Seleccionar grupo

Al conectar el dispositivo mantenga oprimidas simultáneamente las teclas »▼« y »▲«.

El símbolo »GRP« dentro de la indicación LCD parpadea. Seleccione un número de grupo de 0 - 39 mediante el empleo de las teclas »▼« y »▲«. Tras la selección aguarde 5 segundos para aceptarla.

El símbolo »GRP« ahora ya no parpadea y se indica el número de grupo seleccionado.

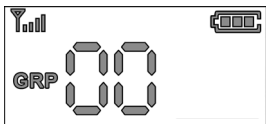

Por favor, observe:

El receptor tiene que estar configurado al mismo número de grupo que el receptor de recepción.

2.6 Suministro de corriente / Carga

El dispositivo posee una batería recargable de iones de litio de 3,7 V / 1100 mAh.

Para cargar la batería enchufe el cable USB en la hembra USB del RF-RX1 y conecte el cable con una conexión USB regular (PC, fuente de alimentación USB).

El LED rojo de estado de carga parpadea durante este procedimiento. Con la carga completa realizada el LED se apaga.

El maletín de carga RF-TRX-MCB está equipado con cables USB.

Si se tiene que cargar una cantidad mayor de RF-RX1 y RF-TX1, se puede utilizar el maletín de carga RF-DC20. Para ello, los dispositivos se colocan simplemente en las tomas de carga de la maletín.

2.8 Datos técnicos Contacta RF-RX1

Tipo de dispositivo	Receptor
Dimensiones	85 x 50 x 15 mm (H x A x P)
Peso	66 g
Tipo de frecuencia	ISM 2403 - 2480 MHz
Tipo de transmisión	ISM 2.4 GHz FSK Modulación con salto de frecuencia
Sensibilidad RX	-95 dBm
Retardo	< 30 ms
Velocidad de datos	2 Mbps
Suministro de corriente	LI-ION 3,7 V / 1100 mAh
Tiempo de transmisión	Promedio 20 h

Conformidad

Este aparato cumple los requisitos de las siguientes Directivas de la UE:

RED Directiva 2014/53/UE

EMC Directiva 2014/30/UE

LVD Directiva 2014/35/UE

RoHS Directiva 2011/65/UE

WEEE Directiva 2012/19/UE



La conformidad con las directivas anteriores está avalada por la marca CE que lleva el aparato.

Mantenimiento y cuidado

Todos los aparatos »Contacta RF« son libres de mantenimiento. De haberse ensuciado el aparato, éste se debería limpiar ocasionalmente con un trapo suave y húmedo.

Nunca se deberán utilizar alcohol, diluyentes u otros disolventes orgánicos. El aparato no debería exponerse por tiempos prolongados a irradiación solar directa, y además debería protegerse contra calor intenso, humedad o fuertes sacudidas mecánicas.

Este producto no está protegido contra derrames o salpicaduras accidentales de agua (con excepción de RF-TRX). No coloque recipientes con agua (como por ejemplo floreros) ni objetos que produzcan una llama viva (tales como velas encendidas) encima o cerca del producto.

Garantie

Todos los equipos »Contacta RF« presentan una alta seguridad de funcionamiento. En caso de que, a pesar de haberse montado y operado de forma adecuada, se presenten fallos, le rogamos contactar su establecimiento especializado o directamente el fabricante.

La prestación bajo garantía incluye la reparación gratuita al igual que la expedición de retorno. Si es posible, envíe el producto en su embalaje original. La garantía expira con daños causados por tratamiento incorrecto o intentos de reparación por personas no autorizadas (de-

strucción del sello del aparato).

Las reparaciones en garantía solo se llevan a cabo si se remite la tarjeta de garantía debidamente cumplimentada y una copia de la factura/resguardo de compra del distribuidor técnico.

En todo caso se deberá indicar el número de aparato.



Eliminación de equipos eléctricos y electrónicos usados (a respetar en los países de la Unión Europea y otros países europeos con un sistema de recogida independiente de este tipo de equipos).

El símbolo que aparece en el producto o en su embalaje indica que este producto no debe eliminarse junto con el resto de desechos, sino que debe llevarse a un centro de recogida de residuos para el reciclado de equipos eléctricos y electrónicos.

Desechando estos equipos correctamente contribuye de manera importante a la protección del medio ambiente y a su salud. Desechar estos equipos incorrectamente pone en peligro el medio ambiente y su salud.

El reciclaje del material ayuda a reducir la cantidad de materias primas utilizadas. Para más información sobre el reciclaje de este producto, póngase en contacto con las autoridades locales, su ayuntamiento o la tienda en la que compró el producto.



Local dealer:

UK & ROW
+44 (0) 1732 223900
sales@contacta.co.uk

US & Canada
+1 616 392 3400
info@contactainc.com

www.contacta.co.uk

RM5221/C_2019-01