

964-293



384

# Amphenol

C 16-1 / C 16-3

Rundsteckverbinder / *Circular Connector*

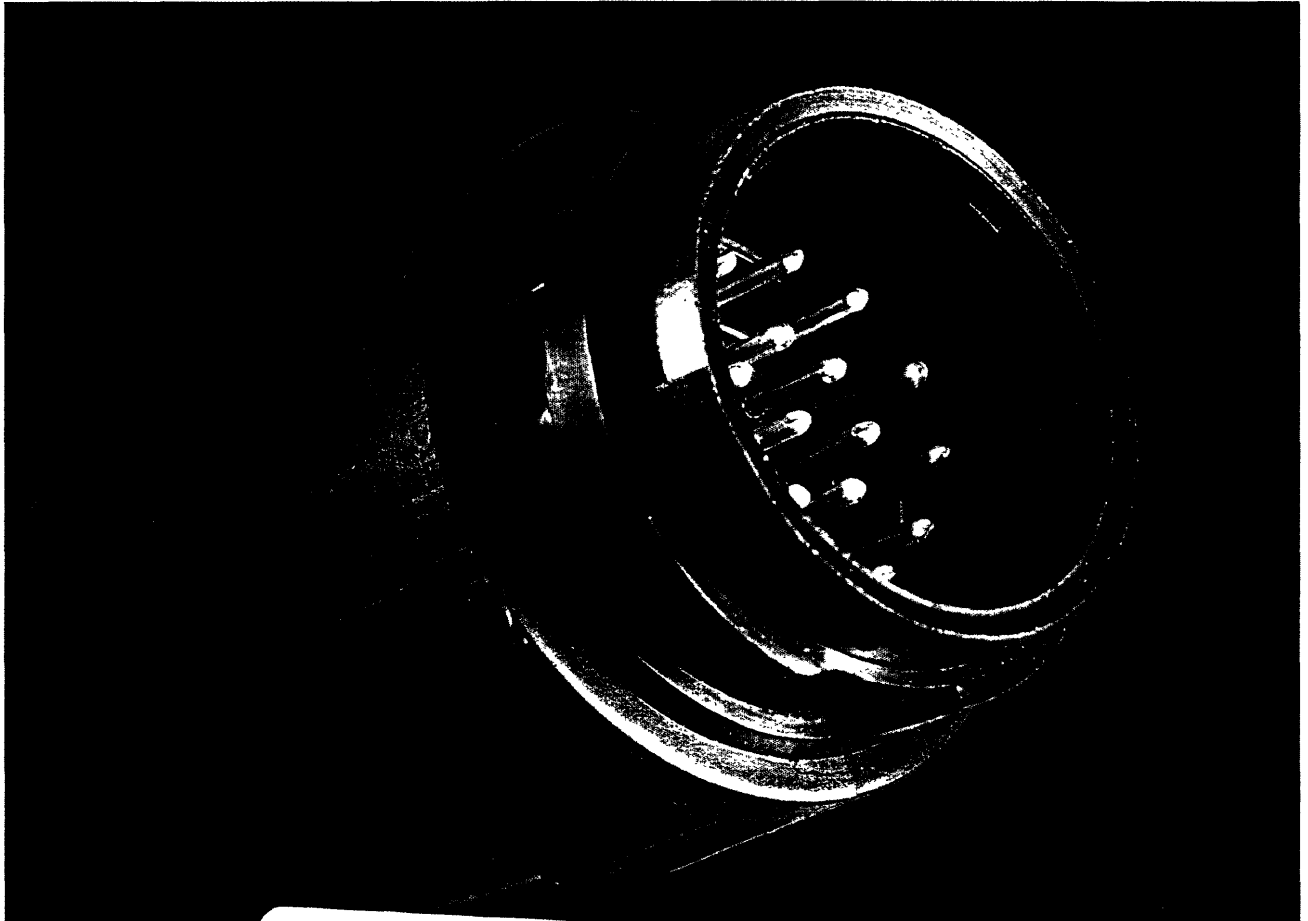

## Inhaltsverzeichnis

## Content

## Seite/Page

<b>Serie C 16-1 – Übersicht</b>	<b>Series C 16-1 – View</b>	<b>5</b>
Produktbeschreibung	<i>Product description</i>	6
Bestellhinweise	<i>Order information</i>	6
Zulassungen	<i>Approvals</i>	7
Technische Daten	<i>Characteristics</i>	8
Derating Kurven	<i>Derating curves</i>	9
Montageanleitungen	<i>Mounting instructions</i>	9
Kabelstecker	<i>Male cable connectors</i>	10
Gerätedosen	<i>Female receptacles</i>	11
Kabel Dosen	<i>Female cable connectors</i>	12
Gerätestecker	<i>Male receptacles</i>	13
Zubehör	<i>Accessories</i>	14
<b>Serie C 16-3 – Übersicht</b>	<b>Series C 16-3 – View</b>	<b>17</b>
Produktbeschreibung	<i>Product description</i>	18
Bestellhinweis	<i>Order information</i>	18
Zulassungen	<i>Approvals</i>	18
Kodiersystem	<i>Coding system</i>	19
Technische Daten	<i>Characteristics</i>	20
Derating Kurven	<i>Derating curves</i>	21
Übersicht Bauformen	<i>View of connector style</i>	22
Montageanleitung	<i>Mounting instruction</i>	23
<b>Gehäusegröße 1</b>	<b>Shell size 1</b>	
Kabelstecker	<i>Male cable connectors</i>	24
Gerätedosen	<i>Female receptacles</i>	25
Kabel Dosen	<i>Female cable connectors</i>	25
Gerätestecker	<i>Male receptacles</i>	26
Zubehör	<i>Accessories</i>	26
<b>Gehäusegröße 2</b>	<b>Shell size 2</b>	
Kabelstecker	<i>Male cable connectors</i>	27
Gerätedose	<i>Female receptacles</i>	27
Kabel Dosen	<i>Female cable connectors</i>	28
Gerätestecker	<i>Male receptacles</i>	28
Zubehör	<i>Accessories</i>	29
<b>Crimpkontakte Stift</b>	<b>Crimp contacts pin</b>	<b>30</b>
<b>Crimpkontakte Buchse</b>	<b>Crimp contacts socket</b>	<b>31</b>
<b>Bestellnummernsystem für Crimpkontakte</b>	<b>Part No. system for crimp contacts</b>	<b>32</b>
<b>Bestellnummernverzeichnis</b>	<b>Summary of Part Numbers</b>	<b>33</b>



## C 16-1

### Produktbeschreibung

#### Product description

Die Rundsteckverbinder der Serie C 16-1 entsprechen im Aufbau und Konzeption den hohen Anforderungen der industriellen Technik unter rauen Umgebungsbedingungen. Das Programm beinhaltet Ausführungen mit Schraub- Löt- und Crimpanschluß. Eine Auswahl von Crimpkontakten zur Verarbeitung mit Crimpzangen und -maschinen ermöglicht eine rationelle Verarbeitung mit qualitativen, technischen und wirtschaftlichen Vorteilen. Eine große Auswahl an Gehäuse-Bauformen bieten dem Anwender die optimale Lösung.

#### Die wichtigsten Eigenschaften und Vorteile:

- Rundsteckverbinder in den Polzahlen 3+PE und 6+PE für Netz- und Steuerspannungen
- einsetzbar in Anlagen des Maschinenbaus, der Meß- Steuer- und Regeltechnik, Verfahrenstechnik und der Elektromedizin
- Gehäuseteile aus hochwertigem Formstoff
- Vibrationssichere Verbindung durch stabile Schraubverriegelung
- Kabelgehäuse, gerade mit PG 9, 11 und 13,5, Kabelausgang  
Kabelgehäuse 90° abgewinkelt mit PG 9 und 11 Kabelausgang
- Entspricht der Schutzart IP 67 nach IEC 529 in gestecktem Zustand
- Eine innenliegende Zugentlastung mit Befestigungsschelle bzw. Klemmkäfig sichert das Kabel gegen Zugbelastung

*The circular connectors of the C 16-1 series are designed to meet the high requirements of industrial applications under harsh environmental conditions. The range includes versions with screw, solder and crimp terminations. A selection of crimp contacts for hand crimp tools and crimp machines enables a rational termination resulting in qualitative, technical and economical advantages. A large selection of housing styles offers to the user an optimal solution.*

#### Main features and advantages:

- Circular connectors with contact arrangements 3 + PE and 6 + PE for power and signal applications
- For applications in machine tools, measurement and control, process technology and medical equipment
- Housing are made from high grade plastic material
- Protected against unlocking by threaded coupling
- Cable housing straight with PG 9, 11 and 13,5 cable outlet, Cable housing 90° with PG 9 and 11 cable outlet
- Protection degree IP 67 per IEC 529 in mated condition
- Internal strain relief with screw clamp or clamping ring provides a safe cable restrain

## C 16-1

### Bestellhinweise

#### Order information

#### Kontaktoberfläche

Standardmäßig sind die Kontakt-Oberflächen versilbert. Vergoldete Oberflächen sind auf Anfrage lieferbar. Die Mindestbestellmenge beträgt 100 Stück Type.

#### Contact plating

*The standard plating is silver. Gold plated contacts are available upon request. Min order quantity = 100 contacts per type.*

#### Farbige Kodierung

Auf Anfrage sind die Verriegelungsringe der Kabelstecker sowie die Gehäuse der Gerätestecker und Gerätedosen farbig lieferbar. Farben: rot, grün, blau, gelb, grau. Mindestbestellmenge = 250 Stück / Type

#### Color coding

*Upon request the coupling ring of the plugs and the housings of the receptacles can be delivered in the colors red, green, blue, yellow and grey. Min order quantity = 250 pcs. per type.*

#### Mechanische Kodierung

Erfolgt mit speziellen Kодиerteilen, die in die Kontaktkammer montiert werden. Mindestbestellmenge = 250 Stück / Type.

#### Mechanical coding

*Is achieved with special coding pins which are inserted into contact cavities. Min. order quantity = 250 pcs. per type.*

#### Crimpausführung

Die angegebenen Bestellnummern beinhalten keine Kontakte, bitte separat bestellen (siehe Seite 30/31). Crimpkontakte für höhere Strombelastbarkeit (bis 16 A) sind auf Anfrage lieferbar.

#### Crimp version

*Order numbers do not include crimp contacts. Please order separately (see page 30/31). Crimp contact for higher currents (up to 16A) are available upon request.*

#### Crimpwerkzeuge





Fördern Sie unseren Katalog „Werkzeuge“ an.

#### Crimp tooling

*Ask for our catalog "Tools"*

**C 16-1**  
Zulassungen

*Approvals*

Prüfstelle Testhouse	Kennwerte Characteristics	Zulassungs-Nummer Approval No.	
VDE		3+PE, 400 V, 16 A 6+PE, 250 V, 10 A	1781 1780
SEV		3+PE, 400 V, 16 A 6+PE, 250 V, 6 A	94.1 01173.02
UL		3+PE, 250 V, 12 A 6+PE, 250 V, 8 A	E 63093
CSA		3+PE, 250 V, 12 A 6+PE, 250 V, 8 A (Lötausführung / <i>solder version</i> ) 6+PE, 250 V, 15 A (Crimpausführung / <i>crimp version</i> )	48932
German Llyod		3+PE, 250 V, 16 A	14108 / 84

**C 16-1**  
Technische Daten

*Characteristics*

Allgemeine Kennwerte	General Characteristics	Norm / Standard	Technische Daten/ Characteristics		
Polzahl	Number of contacts		3 + PE	6 + PE	
<b>Elektrische Kennwerte</b>	<b>Electrical Characteristics</b>			löten/solder	crimpen/crimp
Bemessungsspannung	Rated insulation voltage	IEC 664	400 V	250 V	200 V
Bemessungs-Stoßspannung	Rated impulse withstand voltage	IEC 664	6000 V	4000 V	
Verschmutzungsgrad	Pollution degree	IEC 664	3	3	
Überspannungskategorie	Installation (overvoltage) category	IEC 664	III	III	
Isolierstoff	Material group	IEC 664	II	II	
Prüfspannung	Test voltage	IEC 664	2450 V	1680 V	1950 V
Strombelastbarkeit	Current carrying capacity	IEC 512-3	16 A / + 55 °C	10 A / + 55 °C	13 A / + 55 °C
Isolationswiderstand	Insulation resistance	IEC 512-2	≥ 10 <sup>8</sup> Ω	≥ 10 <sup>8</sup> Ω	
Durchgangswiderstand	Contact resistance	IEC 512-2	≤ 5 m Ω	≤ 5 m Ω	
<b>Klimatische Kennwerte</b>	<b>Climatical Characteristics</b>				
Prüfklasse	Climatic category	IEC 68-1	40 / 100 / 56	40 / 125 / 56	
<b>Mechanische Kennwerte</b>	<b>Mechanical Characteristics</b>				
IP-Schutzart	IP-degree of protection	IEC 529	IP 67		
Steck- und Ziehkraft	Insertion and withdrawal force	IEC 512-7	≤ 15 N	≤ 30 N	
Mechanische Lebensdauer	Mechanical operation	IEC 512-5	≥ 500 Steckzyklen / mating cycles		
<b>Werkstoffe</b>	<b>Materials</b>				
Werkstoff Gehäuse	Housing material		Polyamid 6.6		
Werkstoff Kontaktträger	Dielectric material		Polyamid 6.6		
Werkstoff Dichtung	Gasket material		Neoprene		
Kontaktoberfläche	Contact plating		versilbert / silver plated		
<b>Sonstige Technische Daten</b>	<b>Other Characteristics</b>				
Anschlusstechnik	Termination technique		schrauben / screw type	löten/solder	crimpen/crimp
Anschlußquerschnitt	Wire gauge		max. 2,5 mm <sup>2</sup>	0,75 mm <sup>2</sup>	0,14 - 1,5 mm <sup>2</sup>
Brennbarkeit	Flammability		UL 94 VO		
Verrriegelung	Locking system		Schraubkupplung / threaded coupling		

**Sicherheitshinweis / Warning note**

Steckverbinder dürfen betriebsmäßig nicht unter Spannung betätigt werden.  
Connectors shall not be inserted or withdrawn in normal use (when live).

**C 16-1**  
Derating Kurven

*Derating curves*

Polzahl / No of contacts 3 + PE

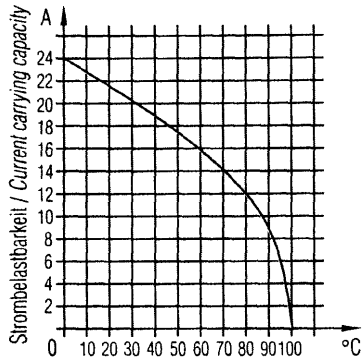

Bauelemente Umgebungstemperatur  
Ambient temperature

alle Kontakte  
Anschlußquerschnitt 2,5 mm<sup>2</sup>

all contacts  
wire gauge 2,5 mm<sup>2</sup>

Polzahl / No of contacts 6 + PE

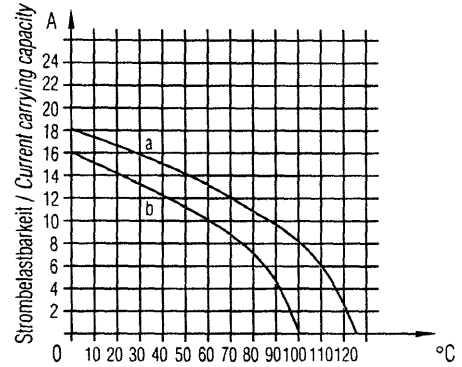

Bauelemente Umgebungstemperatur  
Ambient temperature

alle Kontakte  
all contacts

a) Anschlußquerschnitt 1,5 mm<sup>2</sup>,  
wire gauge 1,5 mm<sup>2</sup>  
b) Anschlußquerschnitt 0,75 mm<sup>2</sup>  
wire gauge 0,75 mm<sup>2</sup>

**C 16-1**  
Montageanleitungen

*Mounting instructions*

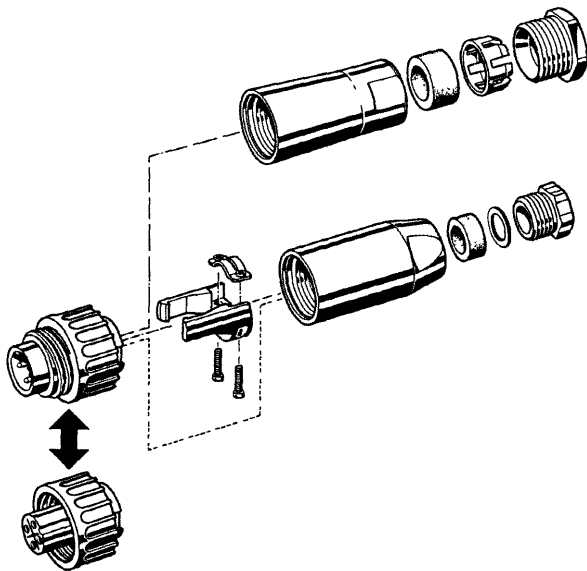

Amphenol C 16-1

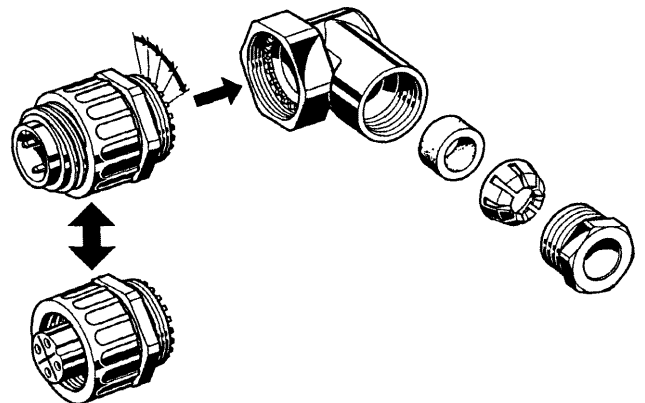

Amphenol C 16-1

# C 16-1

## Kabelstecker

### Male cable connectors

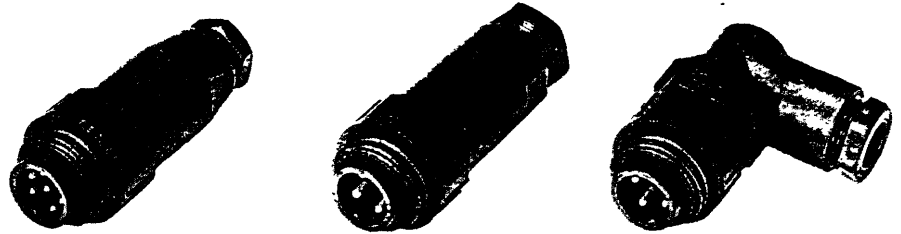

Bezeichnung Description	Maßzeichnung Drawing	Polzahl No. of cont.	Bestellnummer/Part. no. Kabelausgang <sup>2)</sup> /Cable outlet <sup>2)</sup>		
			PG 9	PG 11	PG 13,5
Kabelstecker, 3+PE Schraub-, 6+PE Lötanschluß, mit Kabelzug- entlastung, Ausführung mit VDE-Gutachten und Fertigungs- überwachung  <i>Male cable connector, 3+PE screw, 6+PE solder termination, with strain relief, VDE test certificate of conformity</i>		3 + PE	T 3108 001	T 3108 101	T 3108 200 (mit Klemmkäfig/ with clamping ring)
		6 + PE	T 3104 001	T 3104 101	T 3104 200 (mit Klemmkäfig/ with clamping ring)
Kabelstecker, 3+PE Schraub-, 6+PE Lötanschluß, ohne Kabelzug- entlastung  <i>Male cable connector, 3+PE screw, 6+PE solder termination, without strain relief</i>		3 + PE	T 3108 000	T 3108 100	—
		6 + PE	T 3104 000	T 3104 100	—
Kabelstecker, Crimpausführung, ohne Kontakte <sup>1)</sup> , mit Kabelzug- entlastung, Ausführung mit VDE-Gutachten und Fertigungs- überwachung  <i>Male cable connector, crimp version without contacts <sup>1)</sup>, with strain relief, VDE test certificate of conformity</i>		6 + PE	T 3104 501	T 3104 601	T 3104 701 (mit Klemmkäfig/ with clamping ring)
Kabelstecker, 90°-Kabelausgang, 3+PE Schraub-, 6+PE Lötanschluß, Kabelzugentlastung über Klemmkäfig Ausführung mit VDE-Gutachten und Fertigungsüberwachung  <i>Male cable connector, right-angled, 3+PE screw, 6+PE solder termination, with concentric strain relief, VDE test certificate of conformity</i>		3 + PE	T 3108 081	T 3108 091	—
		6 + PE	T 3104 081	T 3104 091	—
Kabelstecker, 90°-Kabelausgang, Crimpausführung, ohne Kontakte <sup>1)</sup> , Kabelzugentlastung über Klemmkäfig Ausführung mit VDE-Gutachten und Fertigungsüberwachung  <i>Male cable connector, right-angled, crimp version, without contacts <sup>1)</sup>, with concentric strain relief, VDE test certi- ficate with supervision of production</i>		6 + PE	T 3104 581	T 3104 591	—

<sup>1)</sup> Crimpkontakte bitte separat bestellen, siehe Seite 30/31. / Please order crimp contacts separately, see page 30/31.  
<sup>2)</sup> Kabelausgang in mm, siehe Seite 32 / Cable outlet in mm, see page 32.



**C 16-1**

**Gerätedosen**

*Female receptacles*

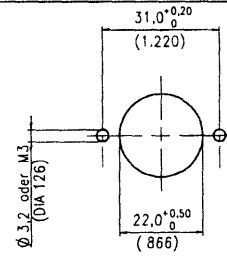

Montageausschnitt / Panel cutout

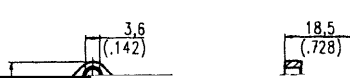
Bezeichnung <i>Description</i>	Maßzeichnung <i>Drawing</i>	Polzahl <i>No. of cont.</i>	Bestellnummer <i>Part. no.</i>
Gerätedose, Schraubanschluß, Ausführung mit VDE-Gutachten und Fertigungs- überwachung		3 + PE	T 3111 000

# C 16-1

## Kabel Dosen

### Female cable connectors

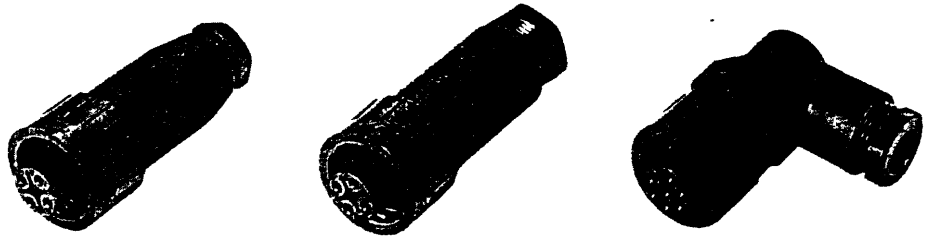

Bezeichnung Description	Maßzeichnung Drawing	Polzahl No. of cont.	Bestellnummer/Part No. Kabelausgang <sup>2)</sup> /Cable outlet <sup>2)</sup>		
			PG 9	PG 11	PG 13,5
Kabeldose, 3+PE Schraub-, 6+PE Lötanschluß, mit Kabelzug- entlastung, Ausführung mit VDE-Gutachten und Fertigungs- überwachung  <i>Female cable connector, 3+PE                      screw, 6+PE solder termination,                      with strain relief, VDE test                      certificate of conformity</i>		3 + PE	T 3109 001	T 3109 101	T 3109 200 (mit Klemmkäfig/ with clamping ring)
		6 + PE	T 3105 001	T 3105 101	T 3105 200
Kabeldose, 3+PE Schraub-, 6+PE Lötanschluß, ohne Kabelzug- entlastung  <i>Female cable connector, 3+PE                      screw, 6+PE solder termination,                      without strain relief</i>		3 + PE	T 3109 000	T 3109 100	T 3109 200
		6 + PE	T 3105 000	T 3105 100	T 3105 200
Kabeldose, Crimpausführung, ohne Kontakte <sup>1)</sup> , mit Kabelzugentlastung, Ausführung mit VDE-Gutachten und Fertigungs- überwachung  <i>Female cable connector, crimp                      version without contacts <sup>1)</sup>, with                      strain relief, VDE test certificate of                      conformity</i>		6 + PE	T 3105 501	T 3105 601	T 3105 701
Kabeldose, 90°-Kabelausgang, 3+PE Schraub-, 6+PE Lötanschluß, Kabelzugentlastung über Klemmkäfig Ausführung mit VDE-Gutachten und Fertigungsüberwachung  <i>Female cable connector, right-angled,                      3+PE screw, 6+PE solder termination,                      with concentric strain relief,                      VDE test certificate of conformity</i>		3 + PE	T 3109 081	T 3109 091	-
		6 + PE	T 3105 081	T 3105 091	-
Kabeldose, 90°-Kabelausgang, Crimpausführung, ohne Kontakte <sup>1)</sup> , Kabelzugentlastung über Klemmkäfig Ausführung mit VDE-Gutachten und Fertigungsüberwachung		6 + PE	T 3105 581	T 3105 591	-

C 16-1

Gerätestecker

Male receptacles

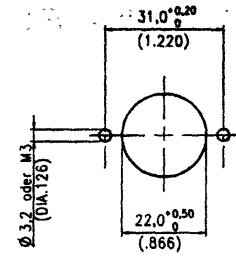
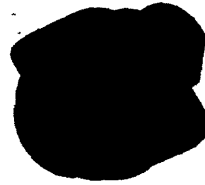
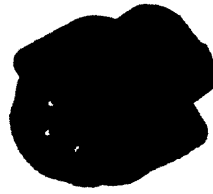

Montageausschnitt / Panel cutout

<b>Bezeichnung</b> <b>Description</b>	<b>Maßzeichnung</b> <b>Drawing</b>	<b>Polzahl</b> <b>No. of</b> <b>cont.</b>	<b>Bestellnummer/Part No.</b> <b>Kabelausgang/Cable outlet</b>
Gerätestecker, Schraubanschluß, Ausführung mit VDE-Gutachten und Fertigungs- überwachung  <i>Male receptacle, screw</i> <i>termination, VDE test certificate of</i> <i>conformity</i>		3 + PE	T 3110 000
Gerätestecker, Lötanschluß, Ausführung mit VDE-Gutachten und Fertigungs- überwachung  <i>Male receptacle, solder</i>		6 + PE	T 3106 000

C 16-1

Zubehör

Accessories

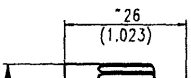
Bezeichnung Description	Abbildung Figure	Bestellnummer/Part No.	
Verschlußkappe für Kabel- und Gerätestecker <i>Protective cap for male cable</i>		für Kabelstecker <i>for male connector</i> T 6482 001	für Gerätestecker <i>for male receptacle</i> T 6482 000

C 16-3

## C 16-3

Produktbeschreibung  
Bestellhinweise  
Zulassungen

*Product description  
Order information  
Approvals*

### Produktbeschreibung

Die Rundsteckverbinder-Serie C 16-3 besteht aus zwei Gehäusegrößen. Die Serie entspricht bezüglich Aufbau und Konzeption den hohen Anforderungen der industriellen Technik unter rauen Umgebungsbedingungen. Das Programm beinhaltet Ausführungen mit Schraub- und Crimpanschluß. Eine Auswahl von Crimpkontakten zur Verarbeitung mit Crimpzangen und -maschinen ermöglicht eine rationelle Verarbeitung mit qualitativen, technischen und wirtschaftlichen Vorteilen. Für den Verarbeiter steht eine große Auswahl an Gehäusebauformen zur Verfügung.

#### Die wichtigsten Eigenschaften und Vorteile:

- Rundsteckverbinder für Netz- und Steuerspannungen in den Polzahlen:  
Gehäusegröße 1: 8 + PE, 14 + PE, 17 + PE  
Gehäusegröße 2: 5 + PE, 12 + PE, 14 + PE, 19 + PE
- einsetzbar in den Anlagen des Maschinenbaus, der Meß- Steuer- und Regeltechnik, Verfahrenstechnik und der Elektromedizin
- Gehäuseteile aus hochwertigem Formstoff
- vibrations sichere Verbindung durch stabile Bajonettverriegelung mit Verrastung in Endstellung
- Kabelgehäuse gerade und 90° abgewinkelt mit unterschiedlichem Kabelausgang.
- Schutzart IP 65 nach IEC 529 in gestecktem Zustand
- innenliegende Zugentlastung mit Befestigungsschelle bzw. Klemmkäfig sichert das Kabel gegen Zugbelastung

### Product description

*The circular connector series C 16-3 has two housing sizes. The connectors are designed to meet the high requirements of industrial applications under harsh environmental conditions. The range includes versions with screw and crimp terminations. A selection of crimp contacts for hand crimp tools and crimp machines enables a rational termination resulting in qualitative, technical and economical advantages. A broad selection of housing styles are available.*

#### Main features and advantages:

- Circular connectors for power and signal applications with following contact arrangements:  
Housing size 1: 8 + PE, 14 + PE, 17 + PE  
Housing size 2: 5 + PE, 12 + PE, 14 + PE, 19 + PE
- For applications in machine tools, measurement and control, process technology and medical equipment
- Housing are made from high grade plastic material.
- Vibration safe connection by solid bayonet coupling with lock in end position.
- Cable housing straight and right-angled with various cable outlets
- Protection degree IP 65 per IEC 529 in mated condition.
- Internal strain relief with screw clamp or concentric strain relief provides a safe cable restraint.

### Bestellhinweise

#### Farbige Kodierung

Auf Anfrage sind die Verriegelungsringe der Kabelstecker sowie die Gehäuse der Gerätestecker und Gerätedosen farbig lieferbar. Farben: rot, grün, blau, gelb, grau.

#### Mechanische Kodierung

Die Serie C 16-3 ist je nach Polzahl unterschiedlich kodierbar. Die Kontakteinsätze können in unterschiedlichen Winkelstellungen montiert werden. Die im

### Order information

#### Color coding

*Upon request the coupling ring of the plugs and the housings of the receptacles can be delivered in the color red, green, blue, yellow and grey.*

#### Polarization

*Depending on the contact arrangements the polarization of this connector series can be varied. The contact inserts can be mounted in alternate positions.*

C 16-3

Kodiersystem

Kodiersystem

**C 16-3**  
Technische Daten

*Characteristics*

Allgemeine Kennwerte	General Characteristics	Norm / Standard	Technische Daten/ Characteristics							
			Gehäusegröße 1 / Shell size 1			Gehäusegröße 2 / Shell size 2				
Polzahl	Number of contacts		8 + PE	14 + PE	17 + PE	5 + PE	12 + PE	14 + PE	19 + PE	
<b>Elektrische Kennwerte</b>	<b>Electrical Characteristics</b>									
Bemessungsspannung	Rated insulation voltage	IEC 664	400 V	100 V	100 V	400 V	3 x 500 V 9 x 300 V	400 V	250 V	
Bemessungs-Stoßspannung	Rated impulse withstand voltage	IEC 664	6000 V	3000 V	3000 V	6000 V	3 x 6000 V 9 x 4000 V	3110 V	4000 V	
Verschmutzungsgrad	Pollution degree	IEC 664	3	3	3	3	3	3	3	
Überspannungskategorie	Installation (overvoltage) category	IEC 664	III	III	III	III	III	III	III	
Isolierstoff	Material group	IEC 664	II	II	II	II	II	II	II	
Prüfspannung	Test voltage	IEC 664	3110 V	1680 V	1680 V	2900 V	3 x 2900 V 9 x 1960 V	3110 V	1960 V	
Strombelastbarkeit	Current carrying capacity	IEC 512-3	12 A	11 x 8 A 4 x 18 A	6 A	21 A	3 x 21 A 9 x 11 A	4 x 11 A 11 x 12 A	7 A	
Isolationswiderstand	Insulation resistance	IEC 512-2	≥ 10 <sup>9</sup> Ω							
Durchgangswiderstand	Contact resistance	IEC 512-2	≤ 5 Ω							
<b>Klimatische Kennwerte</b>	<b>Climatical Characteristics</b>									
Prüfklasse	Climatic category	IEC 68-1	40 / 125 / 56			40 / 100 / 56	40 / 125 / 56			
<b>Mechanische Kennwerte</b>	<b>Mechanical Characteristics</b>									
IP-Schutzart	IP-degree of protection	IEC 529	IP 65							
Steck- und Ziehkraft	Insertion and withdrawal force	IEC 512-7	≤ 25 N	≤ 30 N	≤ 22 N	≤ 15 N	≤ 25 N	≤ 30 N	≤ 25 N	
Mechanische Lebensdauer	Mechanical operation	IEC 512-5	≥ 500 Steckzyklen / mating cycles							
<b>Werkstoffe</b>	<b>Materials</b>									
Werkstoff Gehäuse	Housing material		Polyamid 6.6							
Werkstoff Kontaktträger	Dielectric material		Polyamid 6.6							
Werkstoff Dichtung	Gasket material		Neoprene							
Kontaktoberfläche	Contact plating		versilbert / silver plated							
<b>Sonstige Technische Daten</b>	<b>Other Characteristics</b>									
Anschlusstechnik	Termination technique		crimpen / crimp				Schraub screw	crimpen / crimp		
Anschlußquerschnitt	Wire range		0,14 - 1,5 mm <sup>2</sup>	0,14 - 2,5 mm <sup>2</sup>	0,14 - 1,0 mm <sup>2</sup>		4 mm <sup>2</sup>	0,14 - 2,5 mm <sup>2</sup>	0,14 - 2,5 mm <sup>2</sup>	0,14 - 1,0 mm <sup>2</sup>
Brennbarkeit	Flammability		UL 94 VO							
Verriegelung	Locking system		Bajonett / bayonet							

**Sicherheitshinweise / Warning notes**

Steckverbinder dürfen betriebsmäßig nicht unter Spannung betätigt werden.  
Connectors shall not be inserted or withdrawn in normal use (when live).



# C 16-3

## Derating Kurven

### Derating curves

#### Gehäusegröße 1 Shell size 1

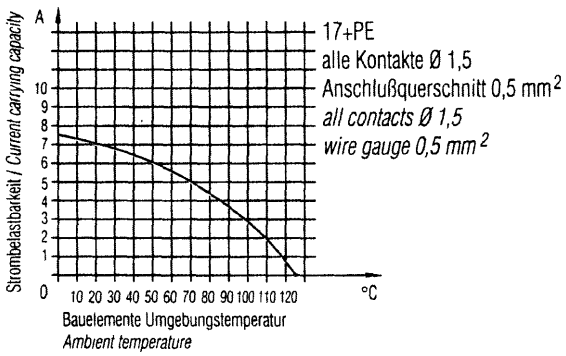
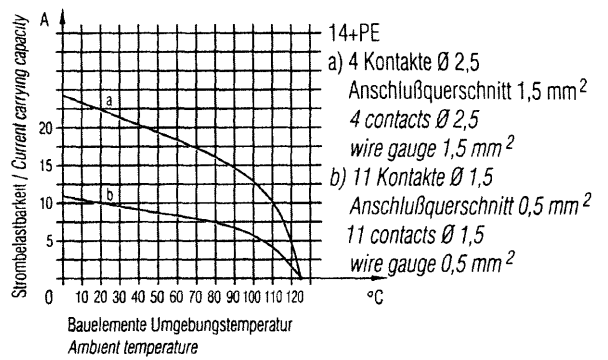
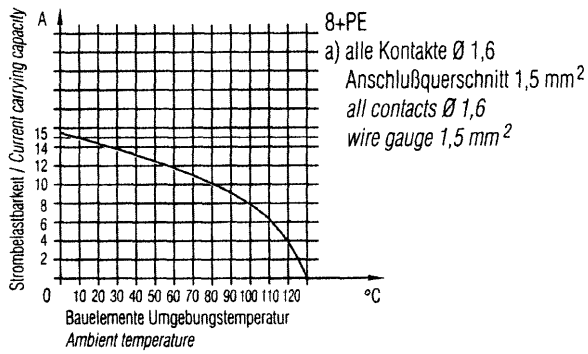



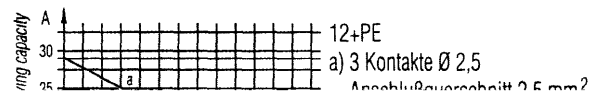
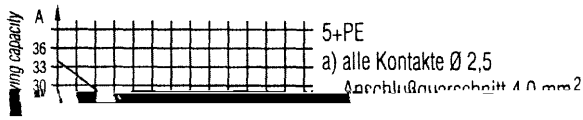





#### Gehäusegröße 2 Shell size 2



# C 16-3

## Übersicht der Bauformen, Gehäusegröße 1 und 2

*View of connector style,  
Shell size 1 and 2*

Bezeichnung Identification	Abbildung Figure	Beschreibung Description	Bauform Conn. Style	Seite / Page Gr./Size 1 Gr./Size 2	
Kabelstecker <i>Male cable connector</i>		Lange Ausführung, mit innenliegender Kabelzugentlastung <i>Long version with internal strain relief</i>	I	24	27
		Kurze Ausführung, Kabelzugentlastung mit Klemmkäfig <i>Short version, with strain relief with clamping ring</i>	H	24	27
		90° abgewinkelt, Kabelzugentlastung mit Klemmkäfig <i>Right-angled, with strain relief with clamping ring</i>	K	24	27
Kabeldosen <i>Female cable connector</i>		Lange Ausführung, mit innenliegender Kabelzugentlastung <i>Long version with internal strain relief</i>	E	25	28
		Kurze Ausführung, Kabelzugentlastung mit Klemmkäfig <i>Short version, with strain relief with clamping ring</i>	D	25	28
		90° abgewinkelt, Kabelzugentlastung mit Klemmkäfig <i>Right-angled, with strain relief with clamping ring</i>	F	25	28
Gerätedosen <i>Female receptacle</i>		Flanschmontage, mit montierter Dichtung <i>Flange mounting, with mounted gasket</i>	G	25	27
		Befestigung mit Ringmutter, mit Dichtung <i>Panel mounting with ring nut, with gasket</i>	N	25	-
Gerätestecker <i>Male receptacle</i>		Flanschmontage, mit montierter Dichtung <i>Flange mounting, with mounted gasket</i>	C	26	28

# C 16-3

Montageanleitung

Mounting instruction

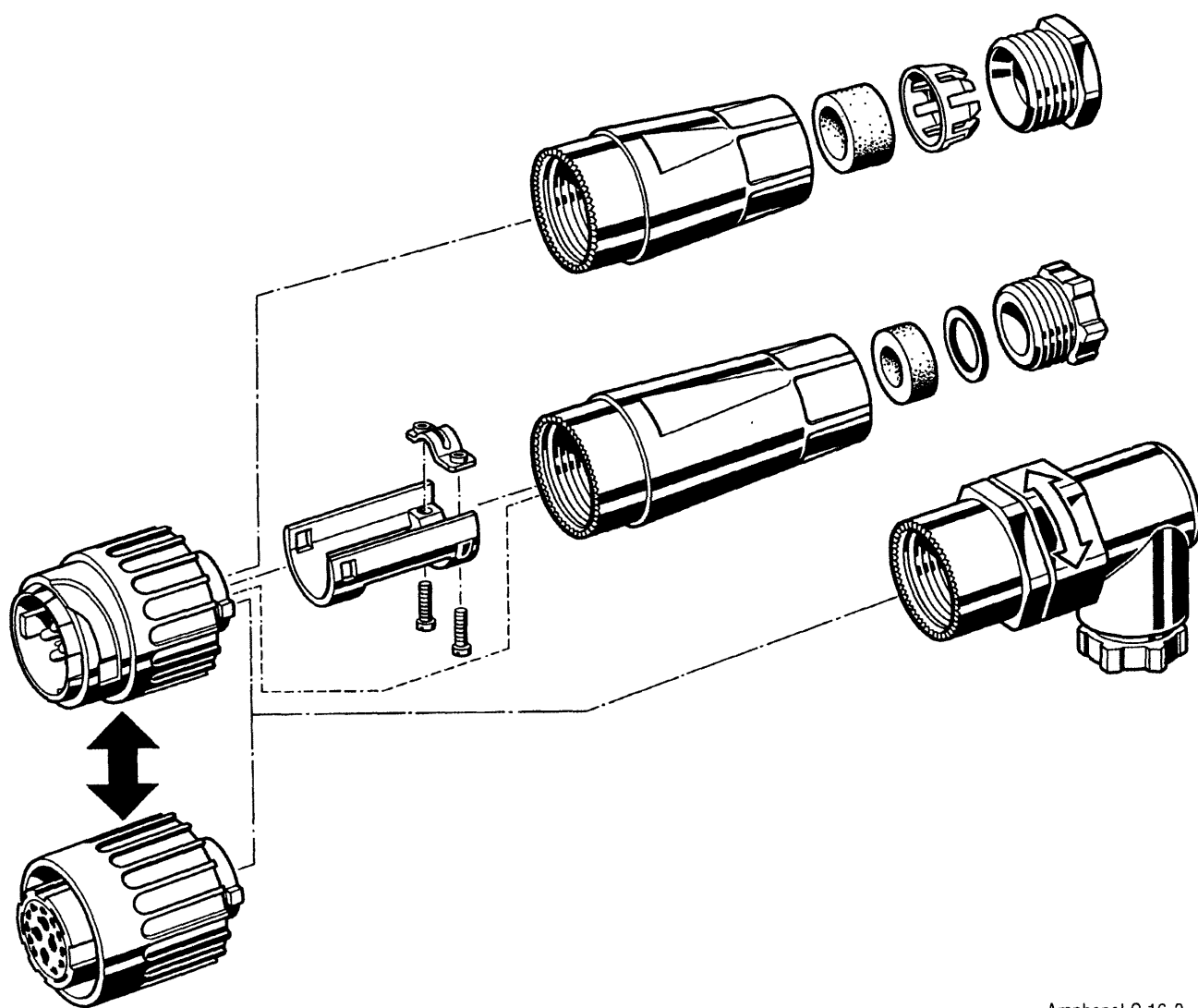

Amphenol C 16-3

# C 16-3

Gehäusegröße 1  
Kabelstecker

Shell size 1  
Male cable connectors

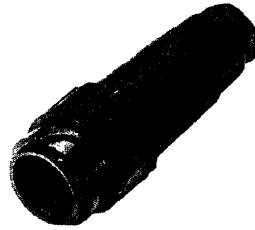

I

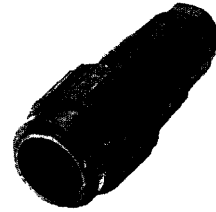

H

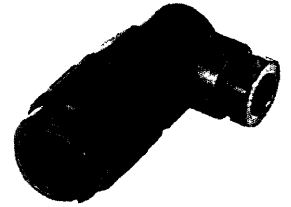

K

Beschreibung Description	Maßzeichnung Drawing	Polzahl No. of cont.	Kontakte <sup>2)</sup> Contacts <sup>2)</sup>	Bestellnummer / Part No. Kabeldurchmesser <sup>3)</sup> / Cable outlet <sup>3)</sup>	
				PG 11	PG 13,5
Kabelstecker, Bauform I, ohne Kontakte <sup>1)</sup>  Male cable connector, style I, without contacts <sup>1)</sup>		8 + PE	.N 01 016 00...	C016 10I008 002 1	C016 10I008 003 1
		14 + PE	11 x .N 01 015 00.. 4 x .N 01 025 00	C016 10I014 002 1	C016 10I014 003 1
		17 + PE	.N 01 015 00...	C016 10I017 002 1	C016 10I017 003 1
Kabelstecker, Bauform H, ohne Kontakte <sup>1)</sup>  Male cable connector, style H, without contacts <sup>1)</sup>		8 + PE	.N 01 016 00 ..	C016 10H008 002 1	C016 10H008 003 1
		14 + PE	11 x .N 01 015 00.. 4 x .N 01 025 00...	C016 10H014 002 1	C016 10H014 003 1
		17 + PE	.N 01 015 00.	C016 10H017 002 1	C016 10H017 003 1
Kabelstecker, Bauform K, ohne Kontakte <sup>1)</sup>  Male cable connector, style K, without contacts <sup>1)</sup>		8 + PE	N 01 016 00...	C016 10K008 002 1	C016 10K008 003 1
		14 + PE	11 x .N 01 015 00.. 4 x .N 01 025 00 ..	C016 10K014 002 1	C016 10K014 003 1
		17 + PE	N 01 015 00...	C016 10K017 002 1	C016 10K017 003 1

<sup>1)</sup> Crimpkontakte bitte separat bestellen, siehe Seite 30/31. / Please order crimp contacts separately, see page 30/31.

<sup>2)</sup> Bestellnummernsystem für Crimplontakte, siehe Seite 32 / Part No system for crimp contacts, see page 32.

<sup>3)</sup> Kabelausgang in mm, siehe Seite 32  
Cable outlet in mm, see page 32

# C 16-3

Gehäusegröße 1  
Gerätedosen

Shell size 1  
Female receptacles



G



N

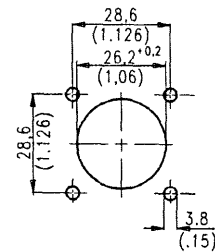

Montageausschnitt / Panel cutout

Bezeichnung Identification	Maßzeichnung Drawing	Polzahl No. of cont.	Kontakte <sup>2)</sup> Contacts <sup>2)</sup>	Bestellnummer Part No.
Gerätedose Bauform G, ohne Kontakte <sup>1)</sup>  Female receptacle, without contacts <sup>1)</sup>		8 + PE	.N 02 016 00...	C016 10G008 000 1
		14 + PE	11 x .N 02 015 00. 4 x .N 02 025 00...	C016 10G014 000 1
		17 + PE	.N 02 015 00...	C016 10G017 000 1
Gerätedose Bauform N, ohne Kontakte <sup>1)</sup>  Female receptacle, style N, without contacts <sup>1)</sup>		8 + PE	.N 02 016 00	C016 10N008 006 1
		14 + PE	11 x .N 02 015 00... 4 x .N 02 025 00...	C016 10N014 006 1
		17 + PE	.N 02 015 00 ..	C016 10N017 006 1

# C 16-3

Gehäusegröße 1  
Kabeldosen

Shell size 1

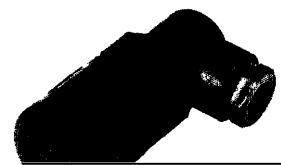

# C 16-3

Gehäusegröße 1  
Gerätestecker

Shell size 1  
Male receptacles

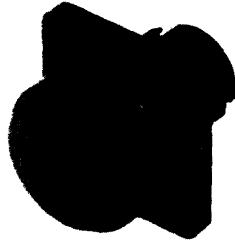

C

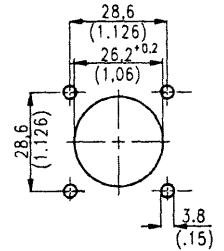

Montageausschnitt / Panel cutout

Bezeichnung Identification	Maßzeichnung Drawing	Polzahl No. of cont.	Kontakte <sup>2)</sup> Contacts <sup>2)</sup>	Bestellnummer Part No.
Gerätestecker Bauform C, ohne Kontakte <sup>1)</sup>  Male receptacle, style C, without contacts <sup>1)</sup>		8 + PE	N 01 016 00..	C016 10C008 000 1
		14 + PE	11 x .N 01 015 00... 4 x .N 01 025 00..	C016 10C014 000 1
		17 + PE	.N 01 015 00...	C016 10C017 000 1

# C 16-3

Gehäusegröße 1  
Zubehör

Shell size 1  
Accessories

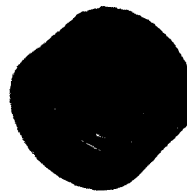

Bezeichnung Identification	Maßzeichnung Drawing	Bestellnummer/Part No.	
Verschlusskappe für Kabel- und Gerätestecker  Protective cap for male cable connector and male receptacle		für Kabelstecker for male cable connector  C016 00U000 000 1	für Gerätestecker for male receptacle  C016 00U000 020 1
Verschlusskappe für Kabel- und Gerätedosen.  Protective cap for female cable connector and female receptacle.		für Kabel Dosen for female cable connector  C016 00V000 000 1	für Gerätedosen for female receptacle  C016 00V000 020 1
Demontagewerkzeug für Stift- und Buchseinsätze  Disassembly tool for pin-and socket inserts		FH 0000-016	

<sup>1)</sup> Crimpkontakte bitte separat bestellen, siehe Seite 30/31. / Please order crimp contacts separately, see page 30/31.

<sup>2)</sup> Bestellnummernsystem für Crimpkontakte, siehe Seite 32 / Part No system for crimp contacts, see page 32.

# C 16-3

Gehäusegröße 2  
Kabelstecker

Shell size 2  
Male cable connectors

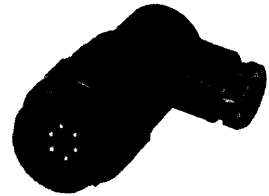
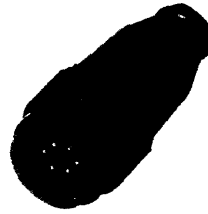
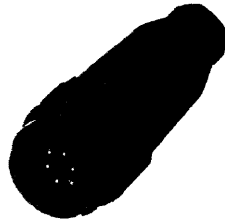

I

H

K

Beschreibung Description	Maßzeichnung Drawing	Polzahl No. of cont.	Kontakte <sup>2)</sup> Contacts <sup>2)</sup>	Bestellnummer/Part No. Kabeldurchmesser <sup>3)</sup> /Cable outlet <sup>3)</sup>		
				PG 13,5	PG 16	PG 21
Kabelstecker, Bauform I, 5 + PE Schraubanschluß, 12 + PE-, 14 + PE- und 19 + PE-Ausführung ohne Kontakte <sup>1)</sup>  Male cable connector, style I, 5 + PE screw termination, 12 + PE-, 14 + PE and 19 + PE-version without contacts <sup>1)</sup>		5 + PE	-	C016 20I005 103 2	C016 20I005 104 2	C016 20I005 105 2
		12 + PE	9 x N 01 016 00 . 4 x N 01 025 00 .	C016 10I012 003 2	C016 10I012 004 2	C016 10I012 005 2
		14 + PE	4 x N 01 015 00 11 x N 01 016 00 .	C016 10I014 003 2	C016 10I014 004 2	C016 10I014 005 2
		19 + PE	N 01 015 000	C016 10I019 003 2	C016 10I019 004 2	C016 10I019 005 2
Kabelstecker, Bauform H, 5 + PE Schraubanschluß, 12 + PE-, 14 + PE- und 19 + PE-Ausführung ohne Kontakte <sup>1)</sup>  Male cable connector, style I, 5 + PE screw termination, 12 + PE-, 14 + PE and 19 + PE-version without contacts <sup>1)</sup>		5 + PE	-	C016 20H005 103 2	C016 20H005 104 2	-
		12 + PE	9 x N 01 016 00 4 x N 01 025 00	C016 10H012 003 2	C016 10H012 004 2	-
		14 + PE	4 x N 01 015 00 . 11 x N 01 016 00 .	C016 10H014 003 2	C016 10H014 004 2	C016 10H014 005 2
		19 + PE	N 01 015 00 .	C016 10H019 003 2	C016 10H019 004 2	-
Kabelstecker, Bauform K, 5 + PE Schraubanschluß, 12 + PE-, 14 + PE- und 19 + PE-Ausführung ohne Kontakte <sup>1)</sup>  Male cable connector, style K, 5 + PE screw termination, 12 + PE-, 14 + PE and 19 + PE-version without contacts <sup>1)</sup>		5 + PE	-	-	C016 20K005 104 2	-
		12 + PE	9 x N 01 016 00 . 4 x N 01 025 00 .	-	C016 10K012 004 2	-
		14 + PE	4 x N 01 015 00 11 x N 01 016 00 .	-	C016 10K014 004 2	-
		19 + PE	N 01 015 00 .	-	C016 10K019 004 2	-

# C 16-3

Gehäusegröße 2  
Gerätedose

Shell size 2  
Female receptacle



G

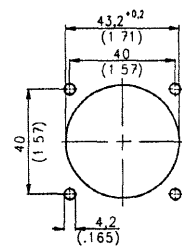

Montageausschnitt / Panel cutout

Bezeichnung Identification	Maßzeichnung Drawing	Polzahl No. of cont.	Kontakte <sup>2)</sup> Contacts <sup>2)</sup>	Bestellnummer Part No.
Geratedose, Bauform G, 5 + PE Schraubanschluß, 12 + PE-, 14 +		5 + PE	-	C016 20G005 100 2

# C 16-3

## Gehäusegröße 2 Kabel Dosen

### Shell size 2 Female cable connectors

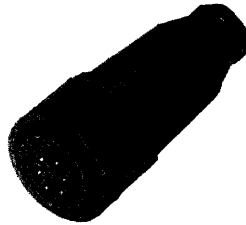

E

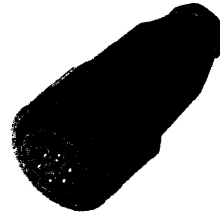

D



F

Beschreibung Description	Maßzeichnung Drawing	Polzahl No. of cont.	Kontakte <sup>2)</sup> Contacts <sup>2)</sup>	Bestellnummer/Part No. Kabeldurchmesser <sup>3)/Cable outlet <sup>3)</sup></sup>		
				PG 13,5	PG 16	PG 21
Kabeldose, Bauform E, 5 + PE Schraubanschluß, 12 + PE-, 14 + PE- und 19 + PE-Ausführung ohne Kontakte <sup>1)</sup>  Female cable connector, style E, 5 + PE screw termination, 12 + PE-, 14 + PE and 19 + PE-version without contacts <sup>1)</sup>		5 + PE	-	C016 20E005 103 2	C016 20E005 104 2	C016 20E005 105 2
		12 + PE	9 x N 02 016 00. 4 x N 02 025 00...	C016 10E012 003 2	C016 10E012 004 2	C016 10E012 005 2
		14 + PE	4 x N 02 015 00. 11 x N 02 016 00	C016 10E014 003 2	C016 10E014 004 2	C016 10E014 005 2
		19 + PE	N 02 015 00	C016 10E019 003 2	C016 10E019 004 2	C016 10E019 005 2
Kabeldose, Bauform D, 5 + PE Schraubanschluß, 12 + PE-, 14 + PE- und 19 + PE-Ausführung ohne Kontakte <sup>1)</sup>  Female cable connector, style D, 5 + PE screw termination, 12 + PE-, 14 + PE and 19 + PE-version without contacts <sup>1)</sup>		5 + PE	-	C016 20D005 103 2	C016 20D005 104 2	-
		12 + PE	9 x N 02 016 00 4 x N 02 025 00	C016 10D012 003 2	C016 10D012 004 2	-
		14 + PE	4 x N 02 015 00... 11 x N 02 016 00...	C016 10D014 003 2	C016 10D014 004 2	-
		19 + PE	N 01 015 00...	C016 10D019 003 2	C016 10D019 004 2	-
Kabeldose, Bauform F, 5 + PE Schraubanschluß, 12 + PE-, 14 + PE- und 19 + PE-Ausführung ohne Kontakte <sup>1)</sup>  Female cable connector, style F, 5 + PE screw termination, 12 + PE-, 14 + PE and 19 + PE-version without contacts <sup>1)</sup>		5 + PE	-	-	C016 20F005 104 2	-
		12 + PE	9 x N 02 016 00 .. 4 x N 02 025 00 ..	-	C016 10F012 004 2	-
		14 + PE	4 x N 02 015 00	-	C016 10F014 004 2	-
		19 + PE	N 02 015 00...	-	C016 10F019 004 2	-

# C 16-3

## Gehäusegröße 2 Gerätestecker

### Shell size 2 Male receptacle

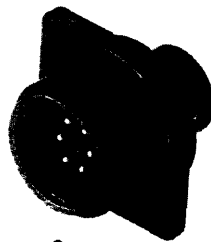

C

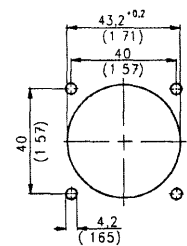

Montageausschnitt / Panel cutout

Beschreibung Description	Maßzeichnung Drawing	Polzahl No. of cont.	Kontakte <sup>2)</sup> Contacts <sup>2)</sup>	Bestellnummer Part No.
Gerätestecker, Bauform C, 5 + PE Schraubanschluß, 12 + PE-, 14 + PE- und 19 + PE-Ausführung ohne Kontakte <sup>1)</sup>  Male receptacle, style C, 5 + PE screw termination, 12 + PE-, 14 + PE and 19 + PE-version without contacts <sup>1)</sup>		5 + PE	-	C016 20C005 100 2
		12 + PE	9 x N 01 016 00 4 x N 01 015 00.	C016 10C012 000 2
		14 + PE	4 x N 01 015 00... 11 x N 01 016 00...	C016 10C014 000 2
		19 + PE	N 01 015 00...	C016 10C019 000 2

<sup>1)</sup> Crimpcontacts bitte separat bestellen, siehe Seite 30/31. / Please order crimp contacts separately, see page 30/31.  
<sup>2)</sup> Bestimmung für Crimpkontakte, siehe Seite 32 / Part No system for crimp contacts, see page 32.

<sup>3)</sup> Kabelausgang in mm, siehe Seite 32.  
 Cable outlet in mm, see page 32.



# C 16-3

Gehäusegröße 2  
Zubehör

Shell size 2  
Accessories

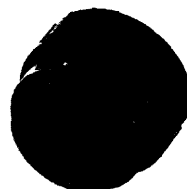
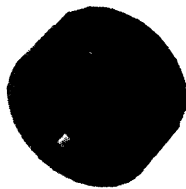

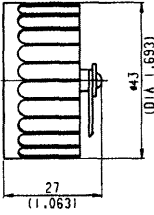
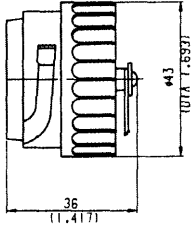
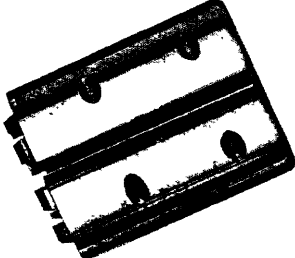
Beschreibung <i>Description</i>	Abbildung <i>Figure</i>	Bestellnummer / <i>Part No.</i>	
<p>Verschlußkappe für Kabel- und Gerätestecker</p> <p><i>Protective cap for male cable connector and male receptacle</i></p>		<p>für Kabelstecker <i>for male cable connector</i> C016 00U000 010 2</p>	<p>für Gerätestecker <i>for male receptacle</i> C016 00U000 000 2</p>
<p>Verschlußkappe für Kabel- und Geräter Dosen</p> <p><i>Protective cap for female cable connector and female receptacle</i></p>		<p>für Kabel Dosen <i>for female cable connector</i> C016 00V000 010 2</p>	<p>für Geräter Dosen <i>for female receptacle</i> C016 00V000 000 2</p>
<p>Demontagewerkzeug für Stift- und Buchseneinsätze</p> <p><i>Disassembly tool for pin-and socket inserts</i></p>		<p>FH 0002-016</p>	

# C 16-1 und 16-3

Crimpkontakte  
Stift

Crimp contacts  
Pin

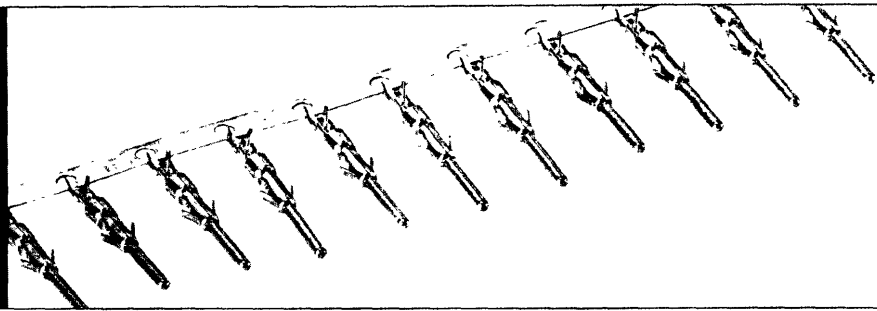

Serie Series	Kontakt Contact Ø in mm	Polzahl No. of cont.	Gehäusegr. Shell size	Anschluß- querschnitt Wire gauge	Lieferform Supplied as	Stück pcs.	Bestell-Nr. / Part No. Kontaktoberfläche / Contact plating		
							silber / silver	gold / gold	
C 16-1	1,6	6 + PE	-	0,14 - 0,5 mm <sup>2</sup>	Einzelkontakt single contact	100	VN 01 016 0011 (1)	VN 01 016 0011 (2)	
					Bandkontakt contacts on reel	200	ZN 01 016 0011 (1)	ZN 01 016 0011 (2)	
						2000	HN 01 016 0011 (1)	HN 01 016 0011 (2)	
C 16-1	1,6	6 + PE	-	0,5 - 1,5 mm <sup>2</sup>	Einzelkontakt single contact	100	VN 01 016 0004 (1)	VN 01 016 0004 (2)	
					Bandkontakt contacts on reel	200	ZN 01 016 0004 (1)	ZN 01 016 0004 (2)	
						2000	HN 01 016 0004 (1)	HN 01 016 0004 (2)	
C 16-3	1,5	14 + PE	1	0,14 - 0,5 mm <sup>2</sup>	Einzelkontakt single contact	100	VN 01 015 0005 (1)	VN 01 015 0005 (2)	
		17 + PE	1		Bandkontakt contacts on reel	200	ZN 01 015 0005 (1)	ZN 01 015 0005 (2)	
		14 + PE	2			2000	HN 01 015 0005 (1)	HN 01 015 0005 (2)	
		19 + PE	2						
C 16-3	1,5	14 + PE	1	0,5 - 1,0 mm <sup>2</sup>	Einzelkontakt single contact	100	VN 01 015 0039 (1)	VN 01 015 0039 (2)	
		17 + PE	1		Bandkontakt contacts on reel	200	ZN 01 015 0039 (1)	ZN 01 015 0039 (2)	
		14 + PE	2			2000	HN 01 015 0039 (1)	HN 01 015 0039 (2)	
		19 + PE	2						
C 16-3	1,6	8 + PE	1	0,14 - 0,5 mm <sup>2</sup>	Einzelkontakt single contact	100	VN 01 016 0003 (1)	VN 01 016 0003 (2)	
		12 + PE	2		Bandkontakt contacts on reel	200	ZN 01 016 0003 (1)	ZN 01 016 0003 (2)	
		14 + PE	2			2000	HN 01 016 0003 (1)	HN 01 016 0003 (2)	
C 16-3	1,6	8 + PE	1	0,5 - 1,5 mm <sup>2</sup>	Einzelkontakt single contact	100	VN 01 016 0002 (1)	VN 01 016 0002 (2)	
		12 + PE	2		Bandkontakt contacts on reel	200	ZN 01 016 0002 (1)	ZN 01 016 0002 (2)	
		14 + PE	2			2000	HN 01 016 0002 (1)	HN 01 016 0002 (2)	
C 16-3	1,6	8 + PE	1	1,5 - 2,5 mm <sup>2</sup>	Einzelkontakt single contact	100	VN 01 016 0005 (1)	VN 01 016 0005 (2)	
		12 + PE	2		Bandkontakt contacts on reel	200	ZN 01 016 0005 (1)	ZN 01 016 0005 (2)	
		14 + PE	2			2000	HN 01 016 0005 (1)	HN 01 016 0005 (2)	
C 16-3	2,5	14 + PE	1	0,5 - 1,5 mm <sup>2</sup>	Einzelkontakt single contact	100	VN 01 025 0001 (101)	VN 01 025 0001 (102)	
		12 + PE	2		Bandkontakt contacts on reel	200	ZN 01 025 0001 (1)	ZN 01 025 0001 (2)	
						2000	HN 01 025 0001 (1)	HN 01 025 0001 (2)	
	14 + PE	1	1,5 - 2,5 mm <sup>2</sup>	Einzelkontakt single contact	100	VN 01 025 0010 (101)	VN 01 025 0010 (102)		
				12 + PE	2	Bandkontakt contacts on reel	200	ZN 01 025 0010 (1)	ZN 01 025 0010 (2)
							2000	HN 01 025 0010 (1)	HN 01 025 0010 (2)

# C 16-1 und 16-3

Crimpkontakte  
Buchse

Crimp contacts  
Socket

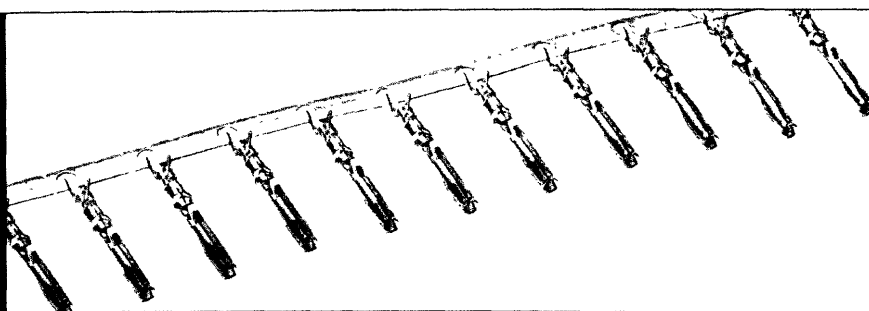

Serie Series	Kontakt Contact Ø in mm	Polzahl No. of cont.	Gehäusegr. Shell size	Anschluß- querschnitt Wire gauge	Lieferform Supplied as	Stück pcs.	Bestell-Nr. / Part No.	
							Kontaktoberfläche / Contact plating silber / silver	gold / gold
C 16-3	1,5	14 + PE	1	0,14 - 0,5 mm <sup>2</sup>	Einzelkontakt single contact	100	VN 02 015 0005 (1)	VN 02 015 0005 (2)
		17 + PE	1		Bandkontakt contacts on reel	200	ZN 02 015 0005 (1)	ZN 02 015 0005 (2)
		14 + PE	2			2000	HN 02 015 0005 (1)	HN 02 015 0005 (2)
		19 + PE	2					
C 16-3	1,5	14 + PE	1	0,5 - 1,0 mm <sup>2</sup>	Einzelkontakt single contact	100	VN 02 015 0039 (1)	VN 02 015 0039 (2)
		17 + PE	1		Bandkontakt contacts on reel	200	ZN 02 015 0039 (1)	ZN 02 015 0039 (2)
		14 + PE	2			2000	HN 02 015 0039 (1)	HN 02 015 0039 (2)
		19 + PE	2					
C 16-1 C 16-3	1,6	6 + PE	-	0,14 - 0,5 mm <sup>2</sup>	Einzelkontakt single contact	100	VN 02 016 0003 (1)	VN 02 016 0003 (2)
		8 + PE	1		Bandkontakt contacts on reel	200	ZN 02 016 0003 (1)	ZN 02 016 0003 (2)
		12 + PE	2			2000	HN 02 016 0003 (1)	HN 02 016 0003 (2)
		14 + PE	2					
		19 + PE	2					
C 16-1 C 16-3	1,6	6 + PE	-	0,5 - 1,5 mm <sup>2</sup>	Einzelkontakt single contact	100	VN 02 016 0002 (1)	VN 02 016 0002 (2)
		8 + PE	1		Bandkontakt contacts on reel	200	ZN 02 016 0002 (1)	ZN 02 016 0002 (2)
		12 + PE	2			2000	HN 02 016 0002 (1)	HN 02 016 0002 (2)
		14 + PE	2					
C 16-1 C 16-3	1,6	6 + PE	-	1,5 - 2,5 mm <sup>2</sup>	Einzelkontakt single contact	100	VN 02 016 0005 (1)	VN 02 016 0005 (2)
		8 + PE	1		Bandkontakt contacts on reel	200	ZN 02 016 0005 (1)	ZN 02 016 0005 (2)
		12 + PE	2			2000	HN 02 016 0005 (1)	HN 02 016 0005 (2)
		14 + PE	2					
C 16-3	2,5	14 + PE	1	0,5 - 1,5 mm <sup>2</sup>	Einzelkontakt single contact	100	VN 02 025 0001 (101)	VN 02 025 0001 (102)
		12 + PE	2		Bandkontakt contacts on reel	200	ZN 02 025 0001 (1)	ZN 02 025 0001 (2)
		14 + PE	2			2000	HN 02 025 0001 (1)	HN 02 025 0001 (2)
C 16-3	2,5	14 + PE	1	1,5 - 2,5 mm <sup>2</sup>			Einzelkontakt single contact	100
		12 + PE	2		Bandkontakt contacts on reel	200	ZN 02 025 0010 (1)	ZN 02 025 0010 (2)
		14 + PE	2			2000	HN 02 025 0010 (1)	HN 02 025 0010 (2)

## Bestellnummern-System für Crimpkontakte

*Part No. system for crimp contacts*

**VN 01 016 0001 (1)**  
**1) 2) 3) 4) 5)**

- 1) *Liefern Ausführung:*      VN = Einzelkontakt 100 Stück  
     *supplied as:*              *single contact 100 pcs.*
- ZN = Bandkontakt mit 100, 200 oder 400 Kontakten  
   *contacts on reel 100, 200 or 400 contacts*
- HN = Bandkontakte mit 2000 Kontakten für Acrimat FD (Kontaktzuführung rechts)  
   *Contacts on reel with 2000 contacts for Acrimat FD (contact feeding right hand side)*
- TN = Bandkontakte mit 2000 Kontakten für Acrimat II + III (Kontaktzuführung links)  
   *Contacts on reel with 2000 contacts for Acrimat II + III (contact feeding left hand side)*
- 2) *Kontaktart:*                01 = Kontaktstift / *male contact*  
     *Type of contact.*         02 = Kontaktbuchse / *female contacts*
- 3) *Kontakt Ø:*                z. B. 016  $\hat{=}$  1,6 mm  
     *Contact Ø.*                e. g. 016  $\hat{=}$  1,6 mm
- 4) *Ausführungsvariante (Anschlußquerschnitt)*  
     *Index of version (wire gauge)*
- 5) *Oberfläche:*                (1) = versilbert / *silver plated*  
     *Plating*                    (2) = vergoldet / *gold plated*  
   (4) = vergoldet für hohe Anforderung / *gold plated for high performance*

## Kabelausgang in mm

*Cable outlet in mm*

Verschraubung ohne Klemmkäfig <i>Gland bushing without clamping ring</i>		Verschraubung mit Klemmkäfig <i>Gland bushing with clamping ring</i>	
PG	max Kabel Ø mm / <i>max. cable Ø mm</i>	PG	max Kabel Ø mm / <i>max. cable Ø mm</i>
9	9,5	9	6 - 8
11	11	11	8 - 10
13,5	13	13,5	10 - 12
16	15,5	16	12 - 14
21	20,5	21	14 - 18

# Bestellnummern- verzeichnis

## Summary of Part No.

Bestell-Nr. Part No.	Seite Page	Bestell-Nr. Part No.	Seite Page	Bestell-Nr. Part No.	Seite Page	Bestell-Nr. Part No.	Seite Page
C016 00U000 000 1	26	C016 10E014 004 2	28	C016 10H17 003 1	24	C016 20F005 104 2	28
C016 00U000 000 2	29	C016 10E014 005 2	28	C016 10I008 002 1	24	C016 20G005 100 2	27
C016 00U000 010 2	29	C016 10E017 002 1	25	C016 10I008 003 1	24	C016 20H005 103 2	27
C016 00U000 020 1	26	C016 10E017 003 1	25	C016 10I012 003 2	27	C016 20H005 104 2	27
C016 00V000 000 1	26	C016 10E019 003 2	28	C016 10I012 004 2	27	C016 20I005 103 2	27
C016 00V000 000 2	29	C016 10E019 004 2	28	C016 10I012 005 2	27	C016 20I005 104 2	27
C016 00V000 010 2	29	C016 10E019 005 2	28	C016 10I014 002 1	24	C016 20I005 105 2	27
C016 00V000 020 1	26	C016 10F008 002 1	25	C016 10I014 003 1	24	C016 20K005 104 2	27
C016 10C008 000 1	26	C016 10F008 003 1	25	C016 10I014 003 2	27	FH 0000-016	26
C016 10C012 000 2	28	C016 10F012 004 2	28	C016 10I014 004 2	27	FH 0002-016	29
C016 10C014 000 1	26	C016 10F014 002 1	25	C016 10I014 005 2	27	HN 01 015 0005 (1)	30
C016 10C014 000 2	28	C016 10F014 003 1	25	C016 10I017 002 1	24	HN 01 015 0005 (2)	30
C016 10C017 000 1	26	C016 10F014 004 2	28	C016 10I017 003 1	24	HN 01 015 0039 (1)	30
C016 10C019 000 2	28	C016 10F017 002 1	25	C016 10I019 003 2	27	HN 01 015 0039 (2)	30
C016 10D008 002 1	25	C016 10F017 003 1	25	C016 10I019 004 2	27	HN 01 016 0002 (1)	30
C016 10D008 003 1	25	C016 10F019 004 2	28	C016 10I019 005 2	27	HN 01 016 0002 (2)	30
C016 10D012 003 2	28	C016 10G008 000 1	25	C016 10K008 002 1	24	HN 01 016 0003 (1)	30
C016 10D012 004 2	28	C016 10G012 000 2	27	C016 10K008 003 1	24	HN 01 016 0003 (2)	30
C016 10D014 002 1	25	C016 10G014 000 1	25	C016 10K012 004 2	27	HN 01 016 0004 (1)	30
C016 10D014 003 1	25	C016 10G014 000 2	27	C016 10K014 002 1	24	HN 01 016 0004 (2)	30
C016 10D014 003 2	28	C016 10G017 000 1	25	C016 10K014 003 1	24	HN 01 016 0005 (1)	30
C016 10D014 004 2	28	C016 10G019 000 2	27	C016 10K014 004 2	27	HN 01 016 0005 (2)	30
C016 10D017 002 1	25	C016 10H008 002 1	24	C016 10K017 002 1	24	HN 01 016 0011 (1)	30
C016 10D017 003 1	25	C016 10H008 003 1	24	C016 10K017 003 1	24	HN 01 016 0011 (2)	30
C016 10D019 003 2	28	C016 10H012 003 2	27	C016 10K019 004 2	27	HN 01 025 0001 (1)	30
C016 10D019 004 2	28	C016 10H012 004 2	27	C016 10N008 006 1	25	HN 01 025 0001 (2)	30
C016 10E008 002 1	25	C016 10H014 002 1	24	C016 10N014 006 1	25	HN 01 025 0010 (1)	30
C016 10E008 003 1	25	C016 10H014 003 1	24	C016 10N017 006 1	25	HN 01 025 0010 (2)	30
C016 10E012 003 2	28	C016 10H014 003 2	27	C016 20C005 100 2	28	HN 02 015 0005 (1)	31
C016 10E012 004 2	28	C016 10H014 004 2	27	C016 20D005 103 2	28	HN 02 015 0005 (2)	31
C016 10E012 005 2	28	C016 10H014 005 2	27	C016 20D005 104 2	28	HN 02 015 0039 (1)	31
C016 10E014 002 1	25	C016 10H017 002 1	24	C016 20E005 103 2	28	HN 02 015 0039 (2)	31
C016 10E014 003 1	25	C016 10H019 003 2	27	C016 20E005 104 2	28	HN 02 016 0002 (1)	31
C016 10E014 003 2	28	C016 10H019 004 2	27	C016 20E005 105 2	28	HN 02 016 0002 (2)	31

# Bestellnummern- verzeichnis

## Summary of Part No.

Bestell-Nr. Part No.	Seite Page	Bestell-Nr. Part No.	Seite Page	Bestell-Nr. Part No.	Seite Page	Bestell-Nr. Part No.	Seite Page
HN 02 016 0003 (1)	31	T 3105 581	12	VN 01 016 0002 (1)	30	ZN 01 016 0003 (1)	30
HN 02 016 0003 (2)	31	T 3105 591	12	VN 01 016 0002 (2)	30	ZN 01 016 0003 (2)	30
HN 02 016 0005 (1)	31	T 3105 601	12	VN 01 016 0003 (1)	30	ZN 01 016 0004 (1)	30
HN 02 016 0005 (2)	31	T 3105 701	12	VN 01 016 0003 (2)	30	ZN 01 016 0004 (2)	30
HN 02 025 0001 (1)	31	T 3106 000	13	VN 01 016 0004 (1)	30	ZN 01 016 0005 (1)	30
HN 02 025 0001 (2)	31	T 3106 010	13	VN 01 016 0004 (2)	30	ZN 01 016 0005 (2)	30
HN 02 025 0010 (1)	31	T 3106 500	13	VN 01 016 0005 (1)	30	ZN 01 016 0011 (1)	30
HN 02 025 0010 (2)	31	T 3107 000	11	VN 01 016 0005 (2)	30	ZN 01 016 0011 (2)	30
N 16 110 2000 X	14	T 3107 500	11	VN 01 016 0011 (1)	30	ZN 01 025 0001 (1)	30
T 3102 003 7 X	14	T 3108 000	10	VN 01 016 0011 (2)	30	ZN 01 025 0001 (2)	30
T 3102 004 7 X	14	T 3108 001	10	VN 01 025 0001 (101)	30	ZN 01 025 0010 (1)	30
T 3102 005 7 X	14	T 3108 081	10	VN 01 025 0001 (102)	30	ZN 01 025 0010 (2)	30
T 3102 014 7 X	14	T 3108 091	10	VN 01 025 0010 (101)	30	ZN 02 015 0005 (1)	31
T 3102 015 7 X	14	T 3108 100	10	VN 01 025 0010 (102)	30	ZN 02 015 0005 (2)	31
T 3104 000	10	T 3108 101	10	VN 02 015 0005 (1)	31	ZN 02 015 0039 (1)	31
T 3104 001	10	T 3108 200	10	VN 02 015 0005 (2)	31	ZN 02 015 0039 (2)	31
T 3104 081	10	T 3109 000	12	VN 02 015 0039 (1)	31	ZN 02 016 0002 (1)	31
T 3104 091	10	T 3109 001	12	VN 02 015 0039 (2)	31	ZN 02 016 0002 (2)	31
T 3104 100	10	T 3109 081	12	VN 02 016 0002 (1)	31	ZN 02 016 0003 (1)	31
T 3104 101	10	T 3109 091	12	VN 02 016 0002 (2)	31	ZN 02 016 0003 (2)	31
T 3104 200	10	T 3109 100	12	VN 02 016 0003 (1)	31	ZN 02 016 0005 (1)	31
T 3104 501	10	T 3109 101	12	VN 02 016 0003 (2)	31	ZN 02 016 0005 (2)	31
T 3104 581	10	T 3109 200	12	VN 02 016 0005 (1)	31	ZN 02 025 0001 (1)	31
T 3104 591	10	T 3110 000	13	VN 02 016 0005 (2)	31	ZN 02 025 0001 (2)	31
T 3104 601	10	T 3110 010	13	VN 02 025 0001 (101)	31	ZN 02 025 0010 (1)	31
T 3104 701	10	T 3111 000	11	VN 02 025 0001 (102)	31	ZN 02 025 0010 (2)	31
T 3105 000	12	T 6482 000	14	VN 02 025 0010 (101)	31		
T 3105 001	12	T 6482 001	14	VN 02 025 0010 (102)	31		
T 3105 081	12	T 6483 000	14	ZN 01 015 0005 (1)	30		
T 3105 091	12	T 6483 001	14	ZN 01 015 0005 (2)	30		
T 3105 100	12	VN 01 015 0005 (1)	30	ZN 01 015 0039 (1)	30		
T 3105 101	12	VN 01 015 0005 (2)	30	ZN 01 015 0039 (2)	30		
T 3105 200	12	VN 01 015 0039 (1)	30	ZN 01 016 0002 (1)	30		
T 3105 501	12	VN 01 015 0039 (2)	30	ZN 01 016 0002 (2)	30		