

MICA

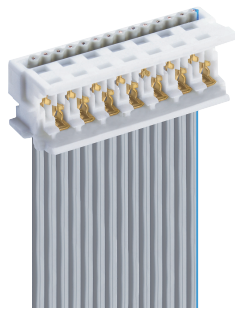

MICA SEL 0,8 AU

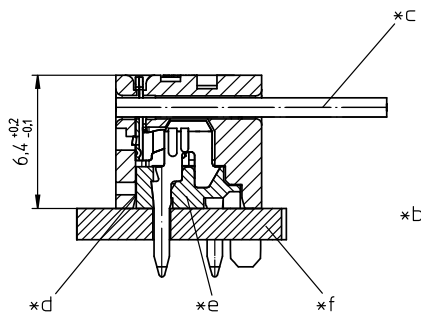
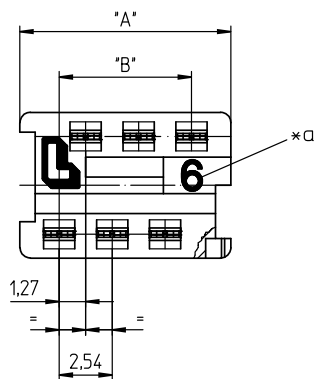
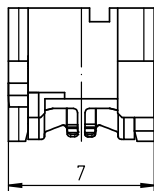
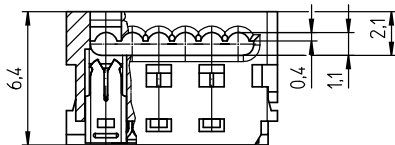

- *a Beschriftung: Polzahl marking: number of poles inscription: nombre de pôles
- *b Kontaktierung Steckverbinder auf Messerleiste connector mated with tab header connecteur enfiché sur réglette à couteaux
- *c Rasterstegleitung flat cable cable plat
- *d Verrastung locking verrouillage

- *e Messerleiste MICS... tab header MICS... réglette à couteaux MICS...
- *f Leiterplatte printed circuit board carte imprimée
- *g schmale Kodiernut narrow keying groove rainure de codage étroite
- *h breite Kodiernut wide keying groove rainure de codage large

MICA

Micromodul™-Steckverbinder für indirektes Stecken, in Schneidklemmtechnik (SKT), mit Verrastung

- 1. **Temperaturbereich** -40 °C/+120 °C¹
- 2. **Werkstoffe**
 Kontaktträger PBT, V0 nach UL 94
 Kontaktfeder MICA CuSn, verzinkt
 Kontaktfeder MICA SEL 0,8 AU CuSn, im Kontaktbereich vergoldet, im Schneidklemmbereich verzinkt

- 3. **Mechanische Daten**
 Steckkraft/Kontakt² < 0,8 N
 Ziehkraft/Kontakt² > 0,4 N
 Kontaktierung mit Messerleisten MICS...
Anschließbare Leiter Schneidklemmbereich

- Querschnitt
 AWG 28 (0,090 mm²)
 AWG 26 (0,135 mm²)
 AWG 26 (0,140 mm²)

4. **Elektrische Daten** (bei T_U 20 °C)

- Durchgangswiderstand ≤ 10 mΩ
- Bemessungsstrom 1,2 A
- Bemessungsspannung³ 32 V AC (250 V AC)
- Isolierstoffgruppe³ IIIa (IEC)/3 (UL) (CTI ≥ 175)
- Kriechstrecke 0,54 mm
- Luftstrecke 0,54 mm
- Isolationswiderstand > 1 GΩ

¹ obere Grenztemperatur (Kontaktträger) RTI (elektr.) der UL Yellow Card gemessen mit einem polierten Stahlflächstift, Nennmaß 0,3 mm
² nach IEC 60664/DIN EN 60664, CTI-UL-Klassifizierung nach ANSI/UL 746A
³ (Spannungsangabe 250 V AC ohne Berücksichtigung der Kriech- und Luftstrecken nach IEC 60664/DIN EN 60664)



MICA A VP3

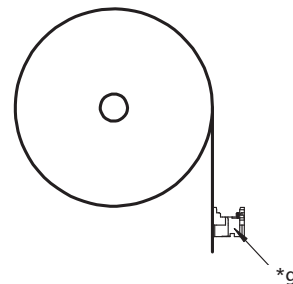

MICA C VP3

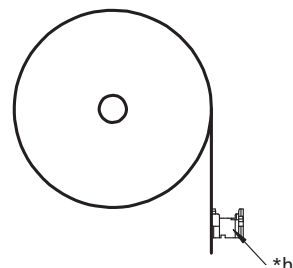

MICA VP3, auf Rolle, wird in zwei Ausführungen geliefert (A und C), die sich durch die Lage des Steckverbinders auf dem Band unterscheiden.

MICA VP3, on reel, is delivered in two versions (A and C) defined by the orientation of the connector on the tape.

MICA VP3, en bobine, est livré en deux versions (A et C) définies par l'orientation du connecteur sur la bande.

Der Buchstabe A oder C ist der Bestellbezeichnung hinzuzufügen.

The letter A or C is to be inserted to the designation.

Ajouter la lettre A ou C à la désignation.

Micromodul™-Steckverbinder, Raster 1,27 mm
Micromodul™ connectors, pitch 1.27 mm
Connecteurs Micromodul™, pas 1,27 mm

MICA	
Micromodul™ connector for indirect mating, insulation displacement technology (IDT), with lock	
1. Temperature range	-40 °C/+120 °C ¹
2. Materials	
Insulating body	PBT, V0 according to UL 94
Contact spring MICA	CuSn, tinned
Contact spring MICA SEL 0,8 AU	CuSn, gilded in contact area, tinned in insulation displacement area
3. Mechanical data	
Insertion force/contact ²	< 0.8 N
Withdrawal force/contact ²	> 0.4 N
Mating with	tab headers MICS...
Connectable conductors insulation displacement terminal	
Section	AWG 28 (0.090 mm ²) AWG 26 (0.135 mm ²) AWG 26 (0.140 mm ²)
Approved cables on the Internet site www.lumberg.com	
4. Electrical data (at T_{amb} 20 °C)	
Contact resistance	≤ 10 mΩ
Rated current	1.2 A
Rated voltage ³	32 V AC (250 V AC)
Material group ³	IIIa (IEC)/3 (UL) (CTI ≥ 175)
Creepage distance	0.54 mm
Clearance	0.54 mm
Insulation resistance	> 1 GΩ
¹	upper limit temperature (insulating body) RTI (electr.) acc. to UL Yellow Card
²	measured with a polished flat steel pin, nominal thickness 0.3 mm
³	acc. to IEC 60664/DIN EN 60664, CTI UL classification acc. to ANSI/UL 746A (rated voltage 250 V AC without consideration of creepage distance and clearance according to IEC 60664/DIN EN 60664)

MICA	
Connecteur Micromodul™ pour enfichage indirect, technologie de déplacement d'isolant, avec verrouillage	
1. Température d'utilisation	-40 °C/+120 °C ¹
2. Matériaux	
Corps isolant	PBT, V0 suivant UL 94
Ressort de contact MICA	CuSn, étamé
Ressort de contact MICA SEL 0,8 AU	CuSn, doré à la partie de contact, étamé à la partie de déplacement d'isolant
3. Caractéristiques mécaniques	
Force d'insertion/contact ²	≤ 0,8 N
Force de séparation/contact ²	≥ 0,4 N
Raccordement avec	réglettes à couteaux MICS...
Conducteurs raccordables à déplacement d'isolant	
Section	AWG 28 (0,090 mm ²) AWG 26 (0,135 mm ²) AWG 26 (0,140 mm ²)
Câbles approuvés sur Internet à l'adresse www.lumberg.com	
4. Caractéristiques électriques (à T_{amb} 20 °C)	
Résistance de contact	≤ 10 mΩ
Courant assigné	1,2 A
Tension assignée ³	32 V AC (250 V AC)
Groupe de matériaux ³	IIIa (IEC)/3 (UL) (CTI ≥ 175)
Distance d'isolement	0,54 mm
Ligne de fuite	0,54 mm
Résistance d'isolement	> 1 GΩ
¹	température limite supérieure (corps isolant) RTI (électr.) suivant UL Yellow Card
²	mesurée avec une tige plate d'acier poli, épaisseur nominale 0,3 mm
³	suivant CEI 60664/DIN EN 60664, classification CTI UL suivant ANSI/UL 746A (tension assignée 250 V AC sans considération de distance d'isolement et ligne de fuite suivant CEI 60664/DIN EN 60664)

Bestellbezeichnung Designation Désignation	Polzahl Poles Pôles	Verpackungseinheit Package unit Unité d'emballage	Abmessungen Dimensions Dimensions	
			A (mm)	B (mm)
MICA 04	4	1000	7,59	3,81
MICA 06	6	1000	10,13	6,35
MICA 08	8	1000	12,67	8,89
MICA 10	10	1000	15,21	11,43
MICA 12	12	500	17,75	13,97
MICA 14	14	500	20,29	16,51
MICA 16	16	500	22,83	19,05
MICA 18	18	500	25,37	21,59
MICA 20	20	500	27,91	24,13
MICA 26	26	500	35,53	31,75
MICA 04 ... VP3	4	4000	7,59	3,81
MICA 06 ... VP3	6	4000	10,13	6,35
MICA 08 ... VP3	8	4000	12,67	8,89
MICA 10 ... VP3	10	4000	15,21	11,43
MICA 12 ... VP3	12	4000	17,75	13,97
MICA 14 ... VP3	14	4000	20,29	16,51
MICA 16 ... VP3	16	4000	22,83	19,05
MICA 18 ... VP3	18	4000	25,37	21,59
MICA 20 ... VP3	20	4000	27,91	24,13
MICA 26 ... VP3	26	4000	35,53	31,75

Verpackung: MICA lose im Karton, MICA VP3 auf Rolle
 Packaging: MICA in bulk, in a cardboard box, MICA VP3 on reel
 Emballage: MICA en vrac, dans un carton, MICA VP3 en bobine