

QFX[®]

USER'S MANUAL



CONVERTER BOX

To insure that the product operating at its best,
please read this user's manual before use and keep it for future reference.

IMPORTANT SAFETY INSTRUCTIONS



CAUTION

RISK OF ELECTRIC SHOCK
DO NOT OPEN



CAUTION: TO REDUCE THE RISK OF ELECTRIC SHOCK, DO NOT REMOVE COVER (OR BACK). NO USER-SERVICEABLE PARTS INSIDE. REFER SERVICING TO QUALIFIED SERVICE PERSONNEL.

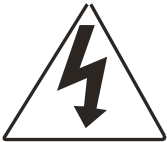

DANGEROUS VOLTAGE:
The lightning flash with arrowhead symbol, within an equilateral triangle is intended to alert the user to the presence of uninsulated dangerous voltage within the products enclosure that may be of sufficient magnitude to constitute a risk of electric shock to persons.



ATTENTION:
The exclamation point within an equilateral triangle is intended to alert the user to the presence of important operating and maintenance (servicing) instructions in the literature accompanying the appliance.

WARNING:

- ~To reduce the risk of fire or electric shock. Do not expose this product to rain or moisture.
- ~To reduce the risk of fire or electric shock, and annoying interference. Use the recommended accessories only.

FCC WARNING:

This equipment may generate or use radio frequency energy. Changes or modifications to this equipment may cause harmful interference unless the modifications are expressly approved in the instruction manual. The user could lose the authority to operate this equipment if an unauthorized change or modification is made.

FCC NOTICE:

To assure continued compliance, follow the attached installation instructions and use only shielded cables when connecting to other devices. Modifications not authorized by the manufacturer may void user's authority to operate this device.

INFORMATION:

This equipment has been tested and found to comply with the limits for a Class B digital device, pursuant to Part 15 of the FCC Rules. These limits are designed to provide reasonable protection against harmful interference in a residential installation. This equipment generates, uses and can radiate radio frequency energy and, if not installed and used in accordance with the instructions, may cause harmful interference to radio communications. However, there is no guarantee that interference will not occur in a particular installation. If this equipment does cause harmful interference to radio or television reception, which can be determined by turning the equipment off and on, the user is encouraged to try to correct the interference by one or more of the following measures:

- Reorient or relocate the receiving antenna.
- Increase the separation between the equipment and receiver.
- Connect the equipment into an outlet on a circuit different from that to which the receiver is connected.
- Consult the dealer or an experienced radio/TV technician for help.

IMPORTANT SAFETY INSTRUCTIONS

Before using the unit, be sure to read all operating instructions carefully. Please note that these are general precautions and may not pertain to your unit. For example, this unit may not have the capability to be connected to an outdoor antenna.

1. Read these instructions.
All the safety and operating instructions should be read before the product is operated.
2. Keep these instructions.
The safety and operating instructions should be retained for future reference.
3. Heed all warnings.
All warnings on the product and in the operating instructions should be adhered to.
4. Follow all instructions.
All operating and use instructions should be followed.
5. Do not use this apparatus near water.
Do not use this product near water and moisture, for example: near a bathtub, washbowl, kitchen sink or laundry tub; in a wet basement; or near a swimming pool.
6. Clean only with dry cloth.
Unplug this product from the wall outlet before cleaning. Do not use liquid cleaners or aerosol cleaners. Use a dry cloth for cleaning.
7. Do not block any ventilation openings. Install in accordance with the manufacturer's instructions.
Slots and openings in the cabinet and in the back or bottom are provided for ventilation, to ensure reliable operation of the product and to protect it from overheating. These openings must not be blocked or covered. The openings should never be blocked by placing the product on a bed, sofa, rug or other similar surface. This product should never be placed near or over a radiator or heat source. This product should not be placed in a built-in installation such as a bookcase or rack unless proper ventilation is provided or the manufacturer's instructions have been adhered to.
8. Do not install near any heat sources such as radiators, heat registers, stoves, or other apparatus (including amplifiers) that produce heat.
9. Do not defeat the safety purpose of the polarized or grounding-type plug. A polarized plug has two blades with one wider than the other. A grounding type plug has two blades and a third grounding prong. The wide blade or the third prong are provided for your safety. If the provided plug does not fit into your outlet, consult an electrician for replacement

of the obsolete outlet.

10. Protect the power cord from being walked on or pinched particularly at plugs, convenience receptacles, and the point where they exit from the apparatus.
11. Only use attachments/accessories specified by the manufacturer.
12. Use only with the cart, stand, tripod, bracket, or table specified by the manufacturer, or sold with the apparatus. When a cart is used, use caution when moving the cart/apparatus combination to avoid injury from tip-over.
An appliance and cart combination should be moved with care. Quick stops, excessive force and uneven surfaces may cause the appliance and cart combination to overturn.
13. Unplug this apparatus during lightning storms or when unused for long periods of time.
To protect your product from a lightning storm, or when it is left unattended and unused for long periods of time, unplug it from the wall outlet and disconnect the antenna or cable system. This will prevent damage to the product due to lightning and power-line surges.
14. Refer all servicing to qualified service personnel. Servicing is required when the apparatus has been damaged in any way, such as power-supply cord or plug is damaged, liquid has been spilled or objects have fallen into the apparatus, the apparatus has been exposed to rain or moisture does not operate normally, or has been dropped.
15. Power source.
This product should be operated only from the type of power source indicated on the marking label. If you are not sure of the type of power supply to your home, consult your appliance dealer or local power company. For products intended to operate from battery power, or other source, refer to the operation instructions.
16. Power lines.
An outside antenna system should not be located in the vicinity of overhead power lines or other electric light or power circuits, or where it can fall into such power lines or circuits. When installing an outside antenna system, extreme care should be taken to keep from touching such power lines or circuits as contact with them might be fatal.
17. Overloading.
Do not overload wall outlets and extension cords as this can result in a risk of fire or electric shock.

PORTABLE CART WARNING
(Symbol provided by RETAC)



IMPORTANT SAFETY INSTRUCTIONS

18. Object and liquid entry.

Never push objects of any kind into this product through openings as they may touch dangerous voltage points or short out parts that could result in fire or electric shock. Never spill or spray any type of liquid on the product.

19. Outdoor antenna grounding.

If an outside antenna is connected to the product, be sure the antenna system is grounded so as to provide some protection against voltage surges and built up static charges. Section 810 of the National Electric Code ANSI/NFPA 70 provides information with respect to proper to grounding of the mast and supporting structure, grounding of the lead-in wire to an antenna discharge product, size of grounding conductors, location of antenna-discharge product, connection to grounding electrodes and requirements for the grounding electrodes.

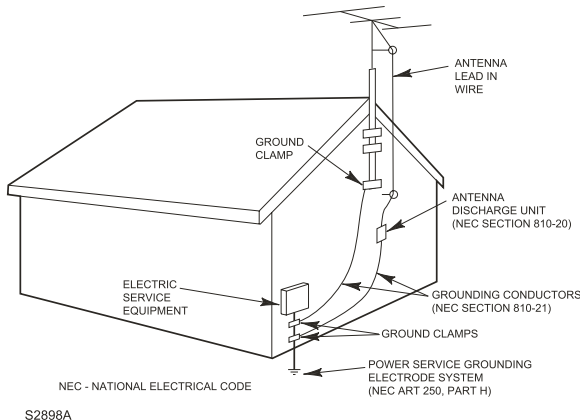

EXAMPLE OF ANTENNA GROUNDING AS PER NATIONAL ELECTRICAL CODE

20. Service.

Do not attempt to service this product yourself as opening or removing covers may expose you to dangerous voltage or other hazards. Refer all servicing to qualified service personnel.

21. Replacement parts.

When replacement parts are required, be sure the service technician uses replacement parts specified by the manufacturer or those that have the same characteristics as the original parts. Unauthorized substitutions may result in fire or electric shock or other hazards.

22. Safety check.

Upon completion of any service or repairs to this product, ask the service technician to perform safety checks to determine that the product is in proper operation condition.

23. Wall or ceiling mounting.

The product should be mounted to a wall or ceiling only as recommended by the manufacturer.

24. Damage requiring service.

Unplug this product from the wall outlet and refer service to qualified service personnel under the following conditions.

- When the power-supply cord or plug is damaged.
- If liquid has been spilled or objects have fallen into the product.
- If the product has been exposed to rain or water.
- If the product does not operate normally by following the operating instructions. Adjust only those controls that are covered by the operating instructions, as an adjustment of other controls may result in damage and will require extensive work by a qualified technician to restore in the product to its normal operation.
- If the product has been dropped or the cabinet has been damaged.
- When the product exhibits a distinct change in performance-this indicates a need for service.

25. Note to CATV system installer.

This reminder is provided to call the CATV system installer's attention to Article 820-40 of the NEC that provides guidelines for proper grounding and, in particular, specifies that the cable ground shall be connected to the grounding system of the building, as close to the point of cable entry as practical.

NOTE: Refer all servicing to qualified service personnel. Servicing is required when the unit has been damaged in any way such as the following: the power-supply cord or plug has been damaged, liquid has been spilled into unit, the unit has been exposed to rain or moisture, the unit has been dropped or the unit does not operate normally.

Overview Of The Equipment

1. Front Panel

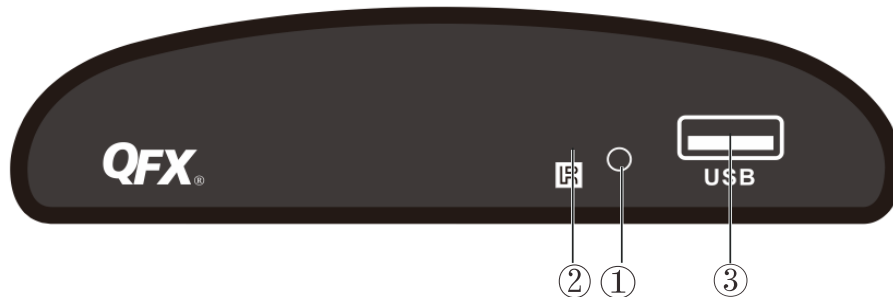

1. LED : Green light-On,Red light-Standby.
2. IR: Remote control sensor.
3. USB: USB port for connection to external USB device.

2. Rear Panel

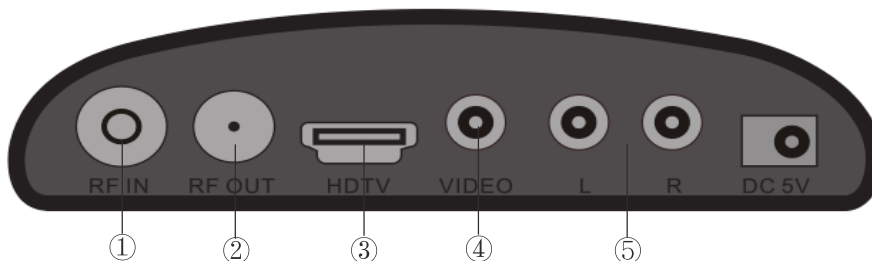

1. ANTENNA IN : Connect to antenna.
2. TV OUT/LOOP: This connector is not only compliant with NTSC Analog TV (RF CH3/4) signal output, but also compliant to split digital TV signal to other external device. Please refer to **Modulation**→CH ON/Loop for further knowledge.
3. HDTV: High definition (max 1080p) video output.
4. VIDEO: CVBS(composite video broadcast signal) video output.
5. L/R: Left/Right channel for audio output.

Remote Control

1. STANDBY: Switch the product to on or standby.
2. EPG: (Electronic Program Guide) Call up the EPG
3. INFO: Show information of the current program
4. AUDIO: Select an Audio Language or Audio Mode.
5. PVR: Record a TV program.
6. MENU: Press this button to run menu on screen and call command box
7. RIGHT/LEFT: Navigate through the Menus. VOL+/VOL-: Increase or decrease the volume
8. FAV : Display or edit the favourite program list.
9. UP/DOWN: Navigate through the Menus. Select the next or previous Channel.
10. 0-9(Numeric Buttons): Select a channel or setting.
11. FWD: Search forward during media play.
12. REV: Search backward during media play,
13. PLAY/PAUSE: Pause media play/starts or resume media play.
14. MUTE: Mute or Restore Audio Output.
15. PAGE+: To navigate inside the menus+.
16. PAGE-: To navigate inside the menus-.
17. EXIT: Exit the current Menu or returns to the previous Menu.
18. OK: Select the highlighted item.
19. TV/RADIO: Switch between TV and Radio mode.
20. RECALL: Return to the last selected menu.
21. GOTO: Set the specified time for video playback.
22. NEXT: Skip to the next track during playing.
23. PREV: Return to the previous track during playing.
24. REPEAT: Turn on/off repeat mode.
25. STOP: Stop media play.
26. Colour buttons: Operate different functions in TEXT screen.
27. CC: Close caption.
28. - : Dash for typing.

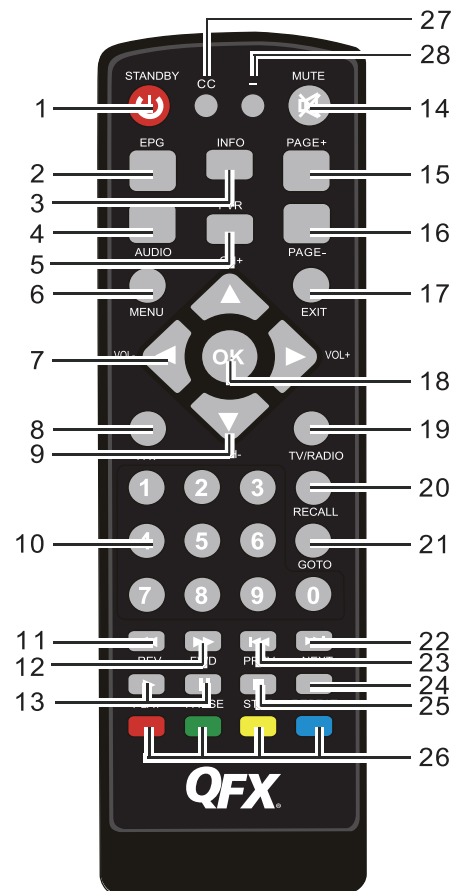

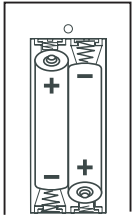

Install or Replace the batteries in Remote Control:

1. Press the tab on the battery door then lift it off.
2. Insert 2 x "AAA" size batteries into the compartment as the polarity marking inside the battery compartment.
3. Close the battery door.

Battery Precautions

Follow these precautions when using batteries in this device:

1. Use only the size and type of batteries specified.
2. Be sure to follow the correct polarity when installing the batteries as indicated in the battery compartment. Reversed batteries may cause damage to the device.
3. Do not mix different types of batteries together (e.g. Alkaline and Carbon-zinc) or old batteries with fresh ones.
4. If the batteries in the device are consumed or the device is not to be used for a long period of time, remove the batteries to prevent damage or injury from possible battery leakage.
5. Do not try to recharge batteries not intended to be recharged; they can overheat and rupture. (Follow battery manufacturers directions.)
6. Do not dispose of batteries in fire, batteries may explode or leak.
7. Clean the battery contacts and also those of the device prior to battery installation.

EFFECTIVE DISTANCE OF THE REMOTE CONTROL TRANSMITTER

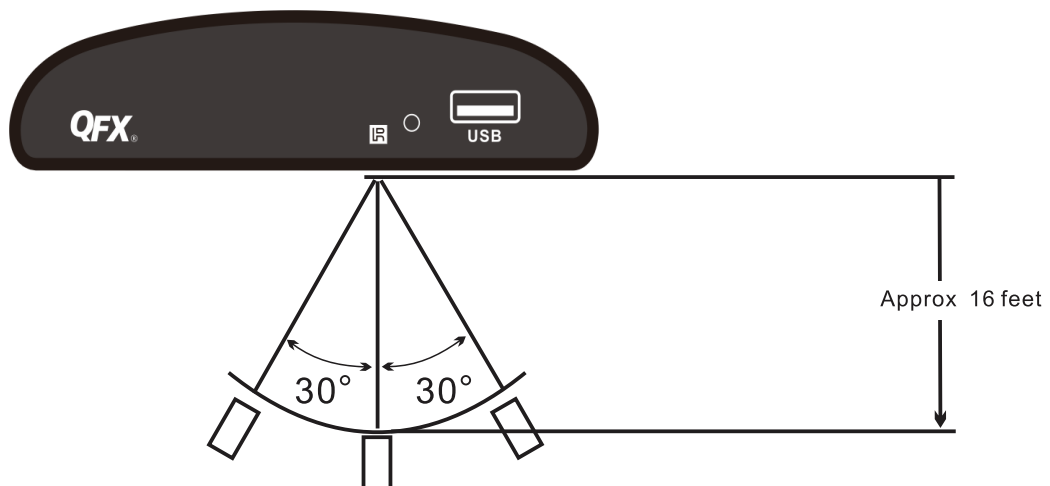

NOTE:

~when there is an obstacle between the unit and the transmitter, the transmitter may not operate.

~when direct sunlight, an incandescent lamp, fluorescent lamp or any other strong light shines on the remote control of the unit, the remote operation may be unstable.

CONNECTING THE CONVERTER BOX TO YOUR TV WITH RF JACK

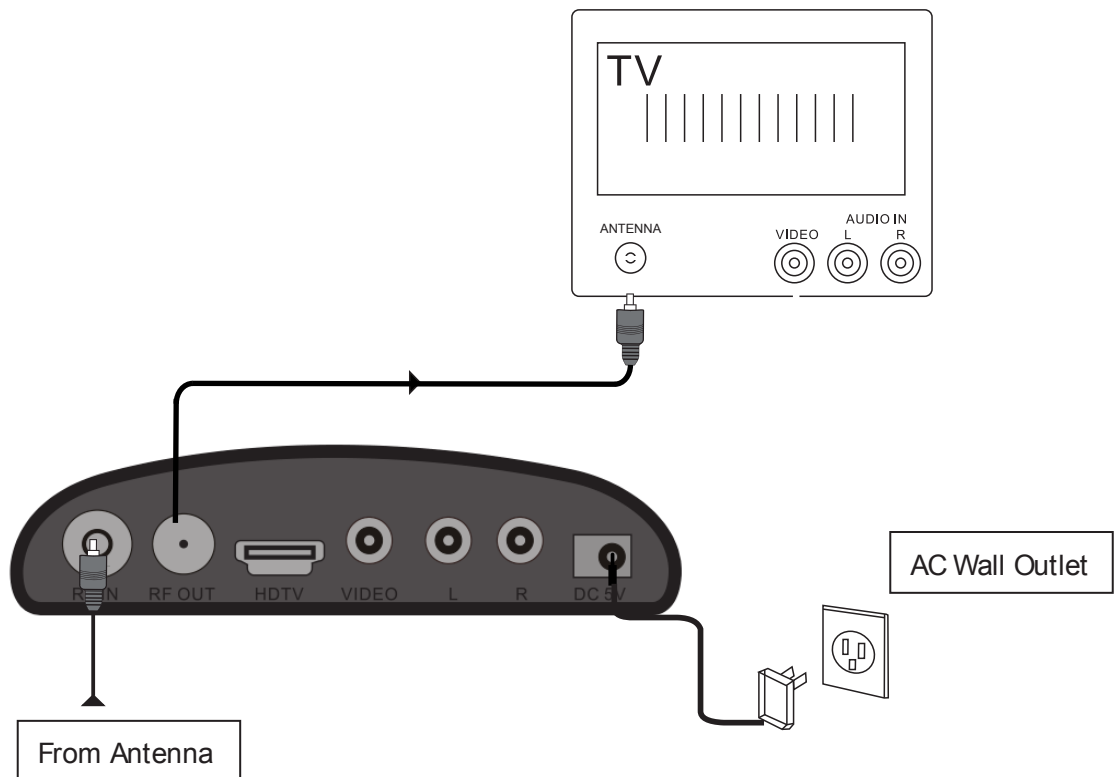

1. Connect your existing antenna cable to the ANTENNA IN of the converter box.
 2. Connect the RF coaxial cable from TV OUT of the converter box to the antenna jack of the TV set.
 3. Insert the small plug from supplied AC/DC Adapter into DC IN jack on the rear of the unit.
 4. Insert the supplied AC/DC Adapter to any wall outlet having 120-240V~, 60Hz.
- NOTE: This AC/DC Adapter is intended to be correctly orientated in a vertical or floor mount position.

CONNECTING THE CONVERTER BOX TO YOUR TV WITH AV SOCKET

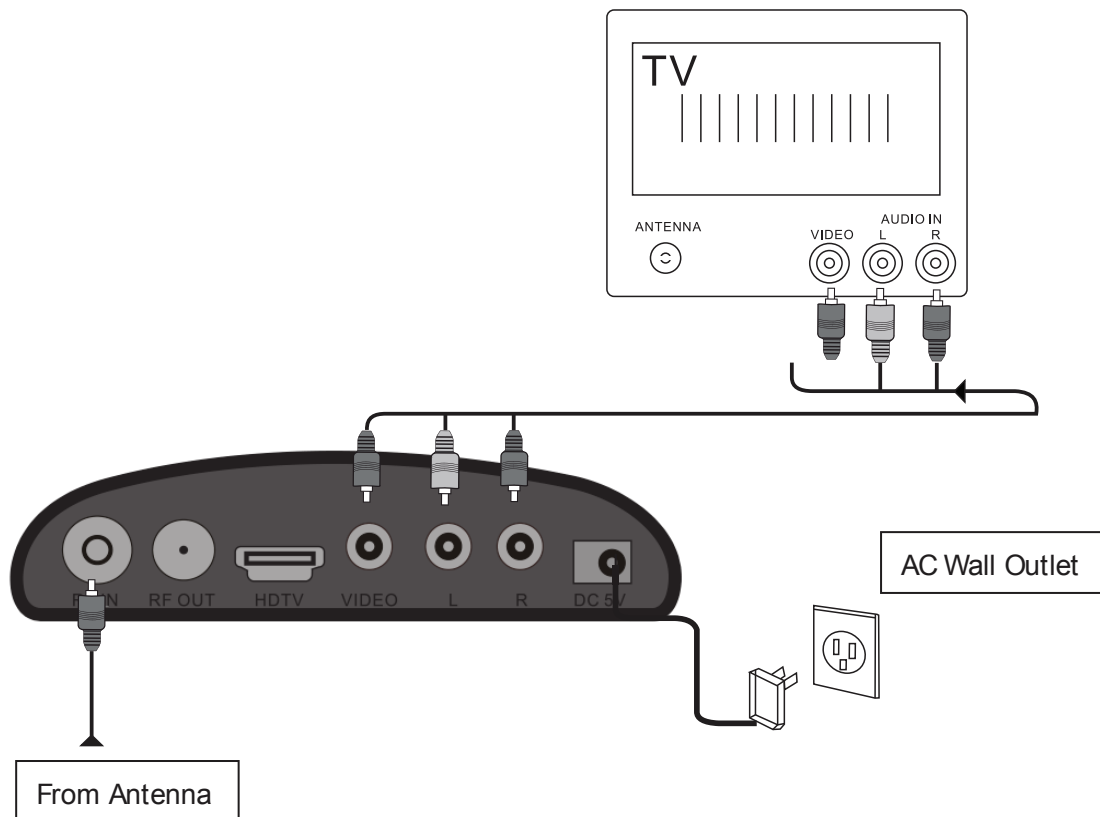

1. Connect your existing antenna cable to the ANTENNA IN of the converter box.
2. Connect the supplied Video/Audio cables from VIDEO/AUDIO jacks (yellow, white, red) of the converter box to the Video/Audio jacks of the TV set.
3. Insert the small plug from supplied AC/DC Adapter into DC IN jack on the rear of the unit.
4. Insert the supplied AC/DC Adapter to any wall outlet having 120-240V~, 60Hz.

NOTE:

This AC/DC Adapter is intended to be correctly orientated in a vertical or floor mount position. When AV and RF TV Antenna jacks are connected to TV set together, the brightness of RF TV output might be a little lower, please disconnect the AV cables or adjust your TV brightness to the desire one from your TV PICTURE adjustment.

CONNECTING THE CONVERTER BOX TO YOUR VCR

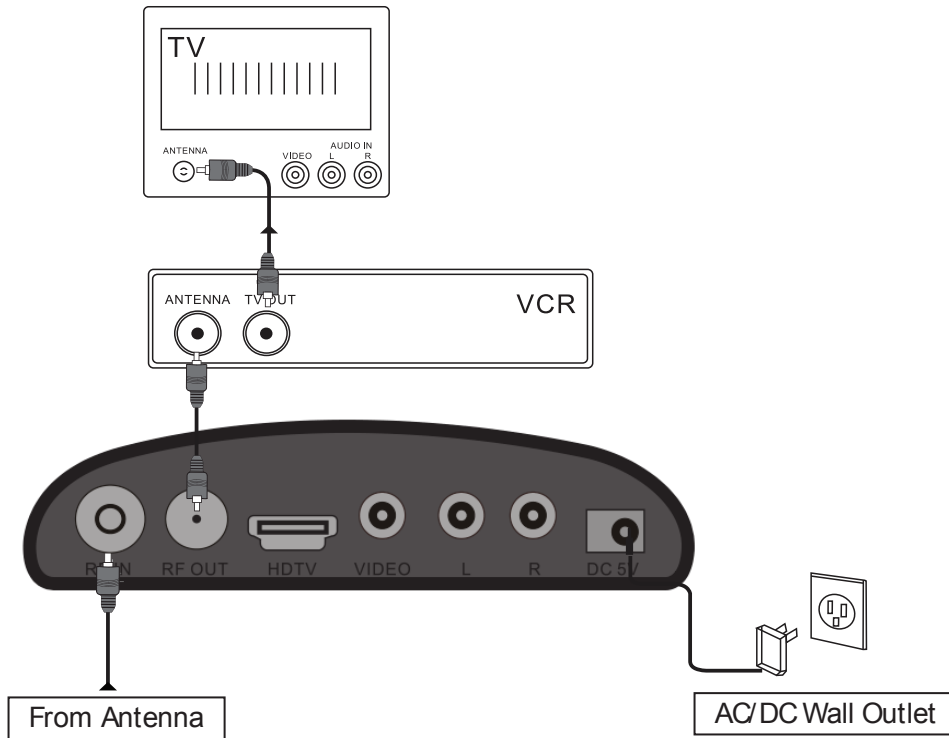

1. Connect your existing antenna cable to the ANTENNA IN of the converter box.
 2. Connect the RF coaxial cable from the TV OUT of the converter box to the ANTENNA jack of the VCR.
 3. Connect the other RF coaxial cable (not included, you may use the one supplied from VCR) from the TV OUT jack of VCR to the antenna jack of the TV set.
 4. Insert the small plug from supplied AC/DC Adapter into DC IN jack on the rear of the unit.
 5. Insert the supplied AC/DC Adapter to any wall outlet having 120-240V~ , 60Hz.
- NOTE: This AC/DC Adapter is intended to be correctly orientated in a vertical or floor mount position.

FIRST TIME INSTALLATION

After all connections have been made properly, switch on TV and make sure the receiver is connected to the main power. Press POWER button to switch on receiver. If you are using the receiver for the first time or restoring to Factory Default, the Main Menu will appear on your TV screen.



1. Select (OSD Language) and press the RIGHT/LEFT button to select a language.
2. Select (Country) and press the RIGHT/LEFT button to select your country of residence.
3. Select (Channel Search) and press the RIGHT/LEFT or OK button to begin automatic channel search.
4. Once channel tuning is complete, you are now ready to watch TV.

BASIC OPERATION

Program Manage Settings

Press the MENU button and select (Program). The Menu provides options to adjust the Program Manage Settings. Select an option and press OK or RIGHT/LEFT button to change setting. Press the EXIT button to exit the Menu.

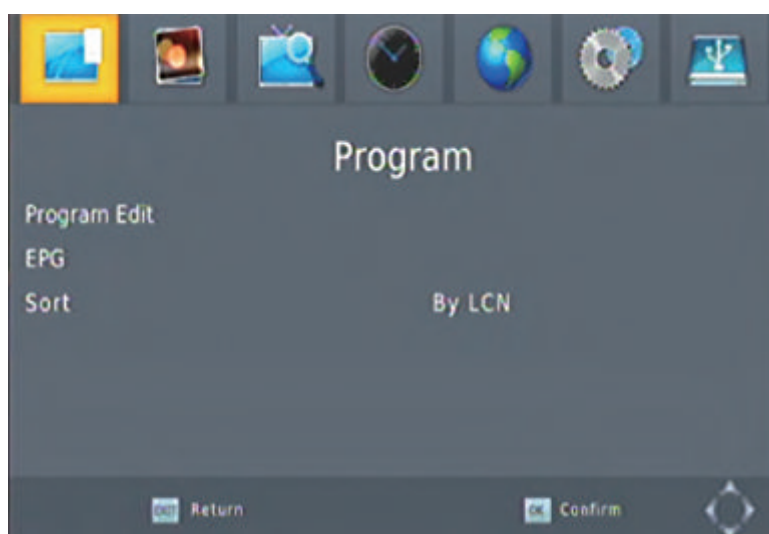

Program Edit

To edit your program preferences (01Move, 02Skip, 03Lock, 04Delete, FAV FAV, RECALL Rename), you will need to enter the Program Edit Menu. This Menu requires a password to access. Enter the default password "000000".



Set Favorite Program

You can create a shortlist of favourite

Set favourite TV program:

1. Select the preferred program then press the FAV button. A star symbol will appear and the program is marked as favourite.
2. Repeat the previous steps to select more favourite programs.
3. Press OK, to confirm and press exit to save, press again to exit to the menu.

Disable favourite TV program:

Press the FAV button, move the cursor to highlight the program with a star-shaped symbol, select "disable" on screen.

View Favorite Program

1. Press the FAV button and the favourite menu will appear.
2. Press the UP/DOWN button to highlight the program that you have marked as favourite.
3. Press the OK button to select your favourite program.

Delete a TV program

1. Select the program then press the 04 Delete button, a message will appear. Press OK button to delete the program.
2. Repeat the previous steps to select more programs to delete.

Skip TV Program

1. Select the program you would like to skip and press the 02 Skip button, a skip symbol will appear. The program is marked as skipped.
2. Repeat the previous steps to select more programs to skip.
3. To confirm and exit the menu, press EXIT button.

Disable a skipped TV program:

Press the 02 Skip button on skipped program.

Move a TV Program

1. Select the preferred program then press 01 Move button. A move symbol will appear.
2. Press the UP/DOWN button to move the program.
3. Press the OK button to confirm.
4. Repeat the previous steps to move more programs.

Lock Program

You can lock the selected programs for restricted view:

1. Select the preferred program then press 03 Lock button, a lock-shaped symbol will appear. Input password "000000", now the program is marked as locked.
2. Repeat the previous steps to select more programs.
3. To confirm and exit the menu, press the EXIT button.
4. Press the 03 Lock button to disable the locked program.

5. To view the locked program you will be requested to enter either the default password "000000" or your last set password.

Rename

Select preferred program and press "Recall" button, then type the new name of the program.

EPG(Electronic Program Guide)

The EPG is an on-screen TV guide that shows scheduled programs seven days in advance for every tuned channel. Press the EPG button on the Remote Control to access to the guide.



You can use the UP/DOWN button to select the preferred program. If there is more than one page of information, use 01 button for page up and the 02 button for page down.

Sort

Sort your channels from the following options:

[LCN]- Sort the channels in ascending order according to their logical channel number.

[Service Name]- Sort the channels in alphabetical order.

[Service ID]- Sort the channels according to the stations.

[ONID]- Sort the original network identification.

Video Setting

Press the MENU button then select (Picture). The Menu provides options to adjust the video settings. Press UP/DOWN button to select an option and press RIGHT/LEFT button to adjust that setting. Press the EXIT button to exit the menu.



Aspect Ratio

You must set the display format to Auto 4:3Full, 16:9Wide Screen to get the maximum display when watching TV.

Resolution

Resolution can reach up to 1080P.

TV Format

If the images are not shown correctly on TV, user should change setting.

This setting must match the most common setting for TVs in location.

[NTSC]:for NTSC format TV.

[PAL]: for PAL format TV.

Channel Search

Press the MENU button and select (Channel Search). The Menu provides options to search channel. Select an option and press the RIGHT/LEFT button to adjust the settings.

Press the EXIT button to exit the Menu.



Auto Search

Search and install all channels automatically. This option overwrites all preset frequencies.

1. Select (Auto Search) and press the OK or RIGHT button to start channel search.
2. To cancel channel search, press the EXIT button.



Manual Search

Install new channels manually. This option adds new channels without changing the current channels list.

1. Select (Manual Search) and press the OK or RIGHT button to start channel search. To channel search screen will appear.

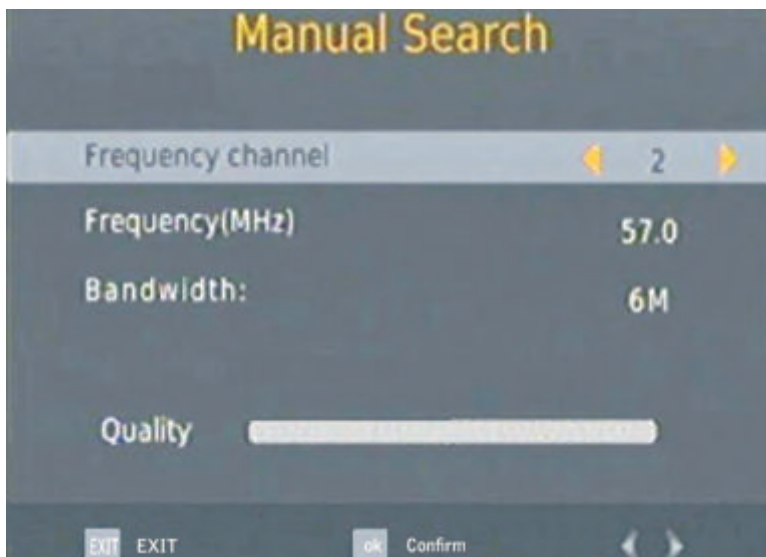

2. Press the RIGHT/LEFT button to select the frequency channel.
3. Press the OK or RIGHT button to start channel search.

If a channel is found, it will be saved and added to the channels list. If channels can not be found, it exits the menu automatically.

Signal Type

Our receiver supports both air and cable type of TV signal, please select the right signal type here.

Modulation

CV-100 is not only compliant with NTSC analog TV (RF CH3/4) signal output, but also compliant to split digital TV signal to other device.

When user sets at "CH ON", NTSC analog TV (RF CH3/4) signal output will be switched on meanwhile, no digital signal is split or output to any external device. When user sets at "Loop through" analog TV (CH3/4) output will be switched off. Meanwhile, digital TV signal split and output will be switched on.

Time Setting

Press the MENU button then select (Time). The menu provides options to adjust the time settings.

Press the UP/DOWN button to select an option and press the RIGHT/LEFT button to adjust the setting. Press the EXIT button to exit the menu.

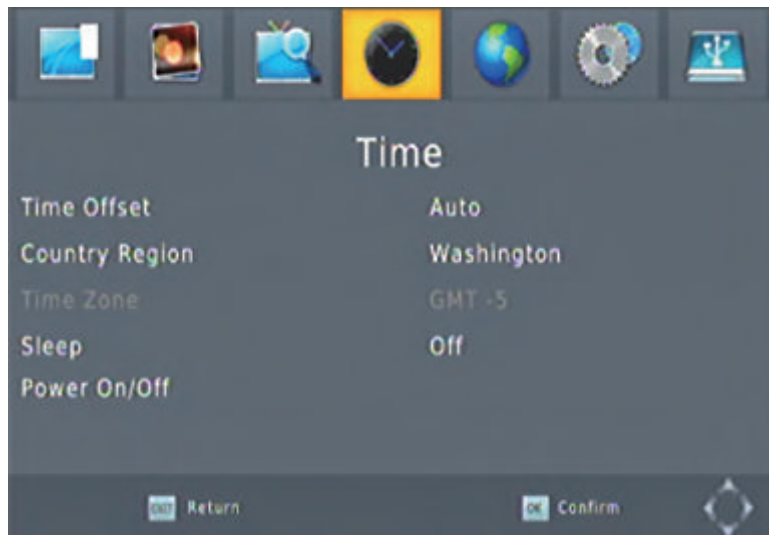

Time offset

Select auto or manual for GMT setting.

Country Region

Select the right Country Region.

Time Zone

Select the right [Time Zone] when [Time Offset] is set to Manual.

Sleep

The receiver can go to standby automatically when you do not operate it for a period of time. The time selection are: off, 1-12 hours. If you do not want this function, please select off.

Power On/Off

Press the menu button on the remote control, enter time, then select Power On/Off, this screen will appear.



Please set Power On and Power Off as Enable, then select Power On Time and Power Off Time and set the right time using remote control. After all the setting are made, press EXIT to return, setting will be saved automatically.

Option

Press the MENU button and select (Option). The menu options to adjust the OSD Language, Audio Language. Select an option and press the RIGHT/LEFT button to adjust the setting. Press the EXIT button to exit the menu.

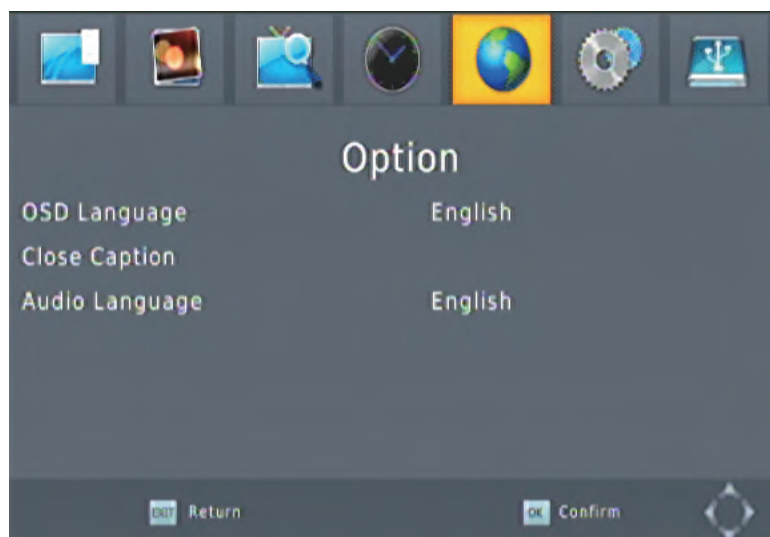

OSD Language

Select an OSD language

Close Caption

CC option list:

CC Display	CC OFF, CC 1, CC 2, CC 3, CC 4, CC 5, CC6
CC Position	Auto, Top, Bottom
Font Size	Default, Small, Medium
Font Color	Default, White, Black, Red, Green, Blue, Yellow, Magenta, Cyan
BG Color	Default, White, Black, Red, Green, Blue, Yellow, Magenta, Cyan
CC Transparency	Default, Solid, Translucent, Transparent,

Audio Language

Select the preferred audio language for watching TV channels.

If language is not available, the default language will be selected.

System setting

press the MENU button and select (System)

The Menu provides options to change the system settings.

Press the UP/DOWN button to select an option and press the RIGHT/LEFT button to change the setting. Press the EXIT button to exit the Menu.



Parental Guidance

You can restrict the channel access of the channels which are unsuitable for children.

To restrict/ lock the channel, you will need to enter either the default password "000000" or your own password.

Set Password

To set or change the password, enter your old password or the default password "000000". Then you will be asked to enter your new password. To confirm, re-enter your new

password. Once it is confirmed, press the EXIT button to exit the menu. Then your old password will be replaced with your new password.

Restore Factory Default

Reset your Set Top Box to the Default Factory Settings.

In main menu, move the cursor to "system", select (Restore Factory Default) and press the OK button. Enter your password or the default password " 000000" and press OK to confirm. This option will delete all preset channels and settings and restore factory settings.

Information

View model, hardware and software information.

Software Update

CV-100 supports software upgrade through USB, it's for professional stuff only.

USB

Press the MENU button and select [USB].The menu provides options to playback Music , Photo and Video files .

The menu also offers options to adjust the multimedia configure.

The unit will only support USB device with FAT, FAT32 and NTFS file system.



Multimedia

If no USB device plugged in, a warning message "No USB Device is Found" will display. After the USB device is recognized, if you want to playback a music file, enter "Music" and select a music file in your USB then press OK. Take the same steps to playback photo, video or PVR files.

Photo Configure

Slide show interval to 1 – 8sec. Slide Mode: Random, 0-59 for selection

Aspect ratio: Keep to play picture in its original aspect. Discard to play picture in full screen mode.

Movie Configure

- Select size. Available settings are: Small, Normal and Big.
- Select subtitle background color. Available settings are: Transparent, Grey, Yellow green and White.
- Select subtitle font color. Available settings are: White, Black, Red, Blue and Green.

PVR Configure

- Information of the connected USB storage device is displayed.
- Formats the connected device. WILL DELETE ALL FILES.

Record

- **First, connect USB storage memory and press the RECORD button.**
- Press the PVR button to record the current program via USB.
- For proper recording and playback USB 2.0 standard is required.
- Press the INFO button to watch recording information.

- **The other way to schedule the program to record is pressing the blue button or from the EPG menu.**
- To schedule a recording press the Blue button, press the Red button to add a schedule. Adjust the settings according to the schedule of the event (start-end time, record/view, etc.). Press the OK button.
- To quit the menu, press the EXIT button.

Note:

- We can not guarantee compatibility with all USB mass storage devices and we are not responsible for any loss of data that may occur when connected to this unit.
- With large amounts of data, it may take longer for the system to read the contents of a USB device.
- Some USB devices may not be properly recognized.
- Even when they are in a supported format, some files may not be played or displayed depending on the content.

PVR

Start recording

Connect USB device with receiver and television shows “USB device is inserted”, then press PVR button in remote control and television will display “Enter Record Waiting...” Later, receiver is in recording mode, while recording icon and recording time are shown on the left top of the screen



Exit from recording mode

Press STOP button in remote control, system will remind user “Do you want to stop this?” Press “OK”, receiver will exit from recording mode. The recording icon and recording time will disappear on screen; Receiver will return to recording mode and remains recording if user presses “EXIT”.



PVR files

When you use the PVR function, the receiver will establish a PVR folder in the USB device automatically, all PVR records are saved in the folder and will be listed in sequence of their recording time, user can play/rename/delete the records in the folder.

Scheduled PVR

When watching a TV channel,press the Blue button on the remote control,this screen will appear.

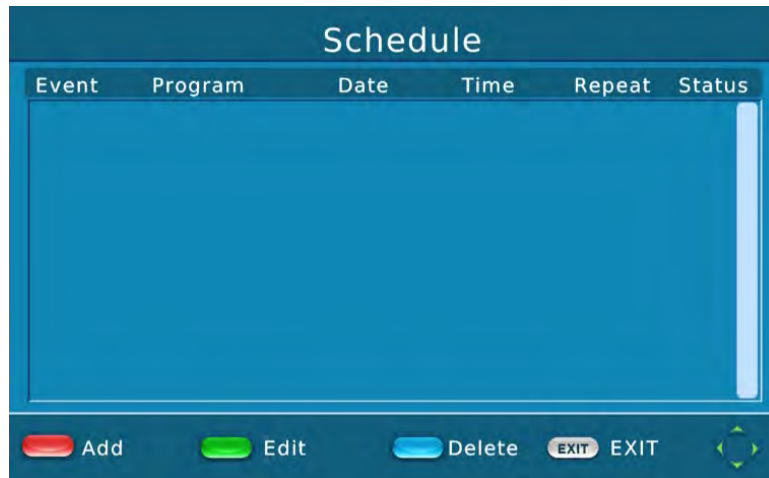

Press the RED button on the remote control,this screen will appear.



Press the UP or DOWN button to select Start Date,Start Time and End Time,and set the right time using the remote control. Then set the Mode to Record.



Press the OK button to confirm, this screen will appear.

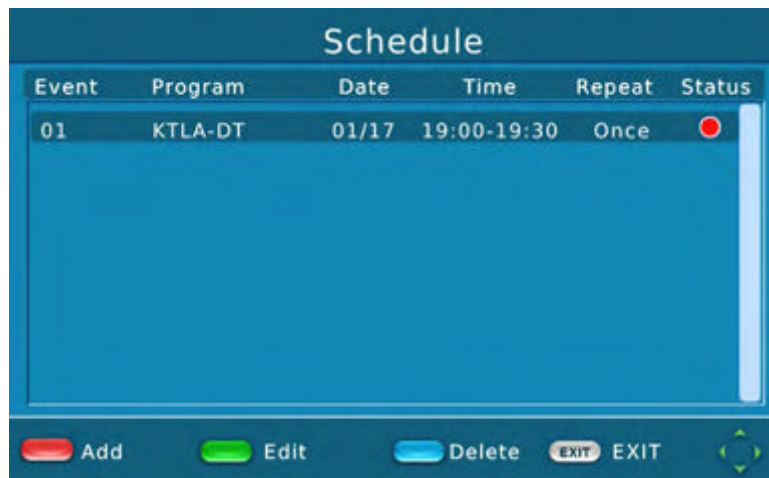

Timeshift

Connect a USB device with the receiver, then press the PVR button on the remote control, after the receiver enter recording, press the PLAY button on the remote control, a bar will appear at the bottom of the screen, time shift is on now. You can pause, review or forward the program just like playing a video.

You can also enter timeshift by press the pause button when watching a program, in this situation, the receiver will enter timeshift and pause.

If you want to remove the bar and the recording time from the screen but remain the timeshift function, press EXIT button on remote control. They will appear again when you press the Information button on the remote control.

If you want to exit timeshift, press Stop button on the remote control.



Troubleshooting

Problem	Potential Reasons	What to do
No picture	Power is not connected	Connect the power
	The power switch is not on	Switch on the power
Screen shows "No Signal"	No correct antenna cable	Plug in the antenna cable
	Incorrect setting	Set up correct parameter
No sound from speaker	No or incorrect connection with audio cable	Connect the audio cable correctly
	Mute the sound	Switch on the correct volume control
	Incorrect sound track	Try another sound track
Only sound, no image on the screen	No or incorrect connection with AV cable	Connect the video cable correctly
Remote control is not workable	The battery is exhausted	Change new battery
	Remote control unit is not in the right opposite of the front panel or too far from it	Adjust the way of holding remote control unit and get near to the panel.
The image stop suddenly or mosaic	The signal is too weak	Strengthen the signal

Technical Specifications

1. Input Resistance: 75 Ohm
2. Power Consumption: $\leq 7.5W$
3. Standby Power Consumption: $\leq 0.5W$
4. Power Source: AC Adapter
5. Measurement: 148X85X25mm
6. Connection: Antenna Jack, TV out/Loop Through Jack, AV out Jack, HDTV output Jack, L/R audio output jack, USB, External Power Source Input Jack.



This symbol on the product or in the instruction means that your electrical and electronic equipment should be disposed at the end of life separately from your household waste. There are separate collection systems to recycling.

For more information, please contact the local authority or your retailer where you purchased the product.

QFX[®]

MANUAL DE USUARIO



Lea este manual antes de la instalación y uso.

INFORMACIONES DE SEGURIDAD

PARA REDUCIR EL RIESGO DE INCENDIO Y DESCARGA ELÉCTRICA, NO EXPONGA ESTA UNIDAD A LA LLUVIA O HUMEDAD.



PRECAUCIÓN Para reducir el riesgo de descarga eléctrica o incendio no quite la

tapa (o parte posterior) de la unidad. Solicite el servicio solo a personal calificado.



El símbolo del rayo con punta de flecha dentro de un triángulo equilátero, tiene por finalidad alertar al usuario de la presencia de "voltaje peligroso" sin aislamiento, dentro de la caja del producto que puede ser de magnitud suficiente para constituir un riesgo de descarga eléctrica.



El signo de exclamación dentro de un triángulo equilátero tiene como finalidad alertar al usuario de la presencia de operación importante y mantenimiento en la literatura que acompaña al aparato.

ADVERTENCIA: PARA REDUCIR EL RIESGO DE INCENDIO O DESCARGA ELÉCTRICA, NO EXPONGA ESTE APARATO A LA LLUVIA NI A LA HUMEDAD.

PRECAUCIÓN: PARA EVITAR DESCARGAS ELÉCTRICAS, CASE LA HOJA ANCHA DEL ENCHUFE EN LA RANURA ANCHA E INSERTE TOTALMENTE.

El aparato no debe ser expuesto a goteos o salpicaduras, y no deben colocarse sobre él objetos que contengan líquidos, como jarrones. Las baterías no deben exponerse a calor excesivo como la luz solar, fuego o similares.

ATENCIÓN:

Peligro de explosión si la batería se sustituye de forma incorrecta. Reemplace sólo por una del mismo tipo o equivalente.

Cuando el enchufe o un conector del aparato se utilizan como dispositivo de desconexión, este debe ser accesible fácilmente.

MEDIDAS DE SEGURIDAD IMPORTANTES

Además de la atención dedicada a las normas de calidad en la fabricación de su producto de vídeo, la seguridad es un factor importante en el diseño de cada instrumento.

Sin embargo, la seguridad es su responsabilidad, también. Este manual contiene información importante que le ayudará a asegurar el goce y el uso correcto de su aparato de vídeo y equipos accesorios. Por favor, léalo cuidadosamente antes de su operación y uso.

Instalación

1. Lea y siga las instrucciones –Todas las instrucciones de seguridad y funcionamiento deben leerse antes de operar el producto de vídeo. Sígalas todas.
2. Guarde las instrucciones– Las instrucciones de seguridad y operación deben conservarse para futuras referencias.
3. Tenga en cuenta todas las advertencias–Cumplir con todas las advertencias sobre el producto de vídeo y el manual de instrucciones.
4. Polarización– Algunos productos de vídeo están equipados con un enchufe polarizado con línea de corriente alterna. Este enchufe entra en el tomacorriente, invertir la posición. Si aun así el enchufe no encaja, póngase en contacto con un electricista para reemplazar el tomacorriente obsoleto. Para evitar descargas eléctricas, no utilice este enchufe polarizado con un

cable de extensión, receptáculo u otro tomacorriente a menos que las hojas se puedan insertar completamente sin exposición de la cuchilla. Si necesita un cable de extensión, utilice un cable polarizado.

5. Fuentes de energía: este producto de vídeo debe ser operado solamente con el tipo de fuente de alimentación indicada en la etiqueta. Si no está seguro del tipo de fuente de alimentación de su hogar, consulte con su distribuidor de vídeo o la compañía eléctrica local. Para los productos de vídeo que funcionan con energía de la batería, o de otras fuentes, consulte el manual de instrucciones.
6. Sobrecarga– No sobrecargue los enchufes o cables de extensión ya que esto puede resultar en un riesgo de incendio o descarga eléctrica. Salidas de corriente alterna sobrecargadas, cordones de extensión, cables de alimentación deshilachados, aislamiento dañado o agrietado, y enchufes rotos son peligrosos y pueden provocar un riesgo de electrocución o incendio. Examine periódicamente el cable, y si su apariencia indica daños o aislamiento deteriorado, deberá ser sustituido por su técnico de servicio.
7. Protección del cable de energía –los cables de suministro de energía deben colocarse de forma tal que no haya posibilidad de que sean pisados o aplastados por elementos colocados encima o contra ellos, prestando especial atención a los cables en los enchufes, tomacorrientes, y el punto de donde salen del aparato de vídeo.
8. Ventilación–Las ranuras y aberturas en la caja se proporcionan para ventilación con el fin de asegurar una operación confiable del producto de vídeo y para protegerlo de sobrecalentamiento. Estas aberturas no deben bloquearse ni cubrirse. Las aberturas nunca deben bloquearse colocando el aparato en una cama, un sofá, una alfombra o una rejilla de calefacción. Este producto de vídeo no se debe colocar en una instalación empotrada como una biblioteca o estantería, a menos que sea provisto de una ventilación adecuada o se hayan seguido las instrucciones del fabricante.
9. Accesorios– No utilice accesorios a menos que sean recomendados por el fabricante del producto pues estos podrían causar riesgo.
10. Agua y humedad– No utilice este producto de vídeo cerca al agua, por ejemplo, cerca de una bañera, lavabo, fregadero de la cocina o lavadero, en un sótano húmedo, o cerca de una piscina, etc. Precaución: Mantenga la seguridad eléctrica. Equipos conectados al cable de la luz o accesorios conectados a esta unidad deben llevar la marca de certificación de seguridad en el propio accesorio y no deben ser modificados con el fin de anular los elementos de seguridad. Esto ayudará a evitar cualquier riesgo potencial de descarga eléctrica o de incendio. En caso de duda, póngase en contacto con personal de servicio cualificado.

11. Accesorios- No coloque este producto de vídeo en un carro, soporte, trípode, o mesa inestables porque podría caerse y causar lesiones graves a un niño o a un adulto, así como daños serios al producto mismo. Úselo solamente con un carrito, soporte, trípode, soporte o mesa recomendados por el fabricante o vendidos con él. Cualquier montaje del producto debe seguir las instrucciones del fabricante y el uso de un accesorio de montaje recomendado por el fabricante.
12. Una combinación de producto de vídeo y de carrito, debe moverse con cuidado. Paradas repentinas, fuerza excesiva y superficies desiguales pueden hacer que se voltee.
Nota al instalador del sistema CATV
Este recordatorio es dado para llamar la atención del instalador del sistema CATV sobre la Sección 820-40 del NEC que provee guías para toma a tierra adecuada y, en particular, especifica que el cable a tierra deberá estar conectado al sistema de puesta a tierra del edificio, tan cerca del punto de entrada del cable como práctico.
13. Conexión a tierra de la antena- Si una antena exterior o sistema de cable es conectado al producto de video, asegúrese de que la antena o sistema de cable está a tierra para proporcionar cierta protección contra subidas de tensión y hasta cargas estáticas. La Sección 810 del Código Nacional de Electricidad, ANSI / NFPA N ° 70-1984 (artículo 54 del Código Eléctrico Canadiense, Parte 1) proporciona información con respecto a la conexión a tierra de la antena y la estructura de soporte, del cable de entrada a una unidad de descarga de antena, electrodos de conexión a tierra, y requisitos para el electrodo de conexión a tierra.

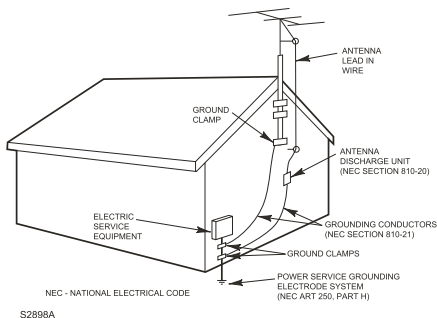

ejemplo de tierra de la antena de acuerdo con el código eléctrico nacional

14. Líneas de energía- un sistema de antena exterior no deberá estar situado en las proximidades de líneas de tendido eléctrico, luces eléctricas o circuitos de energía, o donde pueda caer dentro de tales líneas o circuitos. Al instalar un sistema de antena exterior, debe extremar las precauciones para evitar tocar o acercarse a tales líneas o circuitos de alimentación, ya que el contacto con ellos podría ser fatal. La instalación de una antena exterior puede ser peligrosa y debe dejarse en manos de un instalador profesional de antenas.

Uso

15. Limpieza- Desenchufe este producto de vídeo del tomacorriente antes de limpiarlo. No utilice limpiadores líquidos o limpiadores en aerosol. Utilice un paño húmedo para limpiarlo.
16. Objetos que puedan tocar puntos peligrosos de voltaje o partes de "corto circuito" podrían dar lugar a un incendio o una descarga eléctrica. Nunca derrame líquidos de ningún tipo sobre el aparato de vídeo.
17. Rayo- Para protección adicional de este producto de video durante una tormenta eléctrica, o cuando se deja sin uso durante largos períodos de tiempo, desenchúfelo del tomacorriente y desconecte la antena o sistema de cable. Esto evitará daños al aparato debido a rayos y sobretensiones.

Servicio

18. Prestación de servicios- No intente reparar usted mismo este producto de video, ya que al abrir o retirar las cubiertas puede verse expuesto a voltaje peligroso u otros riesgos. Consulte a personal de servicio calificado.
19. Condiciones que requieren reparación- Desenchufe este producto de video del tomacorriente y póngase en contacto con personal de servicio calificado bajo las siguientes condiciones:
 - A. Cuando el cable de alimentación o el enchufe están dañados.
 - B. Si se ha derramado un líquido o han caído objetos en el producto de video.
 - C. Si el producto ha sido expuesto a lluvia o agua.
 - D. Si el video no funciona normalmente siguiendo las instrucciones de funcionamiento. Ajuste sólo los controles que están cubiertos por las instrucciones de funcionamiento. El ajuste inadecuado de otros controles puede resultar en daños que requieren un trabajo de consideración por parte de un técnico calificado para restaurar el producto a su funcionamiento normal.
 - E. Si el producto de video se ha caído o el mueble se ha dañado.
 - F. Cuando cambia en su rendimiento. Esto indica la necesidad de servicio.
20. Repuestos- Cuando haya que reemplazar piezas, haga que el técnico de servicios verifique que los repuestos que se utilizan tienen las mismas características de seguridad que las piezas originales. El uso de repuestos especificados por el fabricante del producto puede evitar incendios, descargas eléctricas u otros riesgos.
21. Chequeo de seguridad- Al finalizar cualquier servicio o reparación de este producto pedir al técnico que realice los chequeos de seguridad recomendados por el fabricante para determinar que el producto esté en buenas condiciones de trabajo.
22. Montaje de pared o techo- El producto debe montarse en una pared o techo, de acuerdo con las instrucciones del fabricante.
23. Calor- El producto se debe colocar lejos de fuentes de calor tales como radiadores, estufas u otros productos (incluyendo amplificadores) que produzcan calor.

Acerca del decodificador

Panel frontal

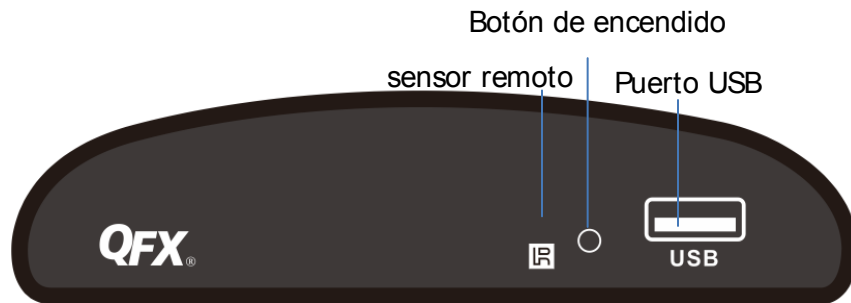

Panel trasero

Salida a TV / Salida directa de RF para un dispositivo externo

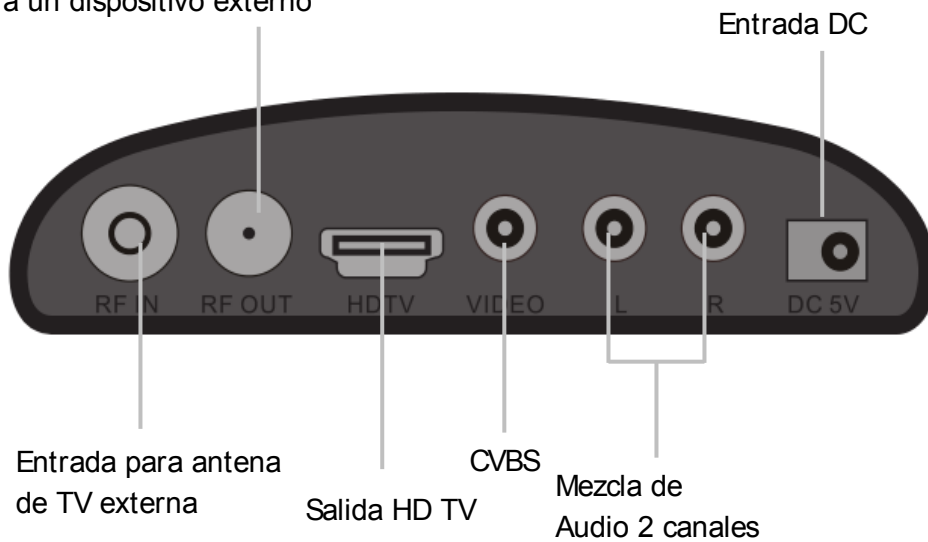

INTRODUCCIÓN

1. STANDBY (ESPERA)
(Encendido y modo de espera del decodificador)
2. EPG (Abre la guía electrónica de programación)
3. INFO
(Presionar para información del canal actual)
4. AUDIO (Seleccionar pista de audio)
5. PVR (Graba el programa de TV)
6. Menú (Abrir y cerrar la pantalla de menú).
7. Cursor/VOL+,-
(Cursor: Botones para navegar por los ítems del menú)
(CH+/-: Aumentar o disminuir canal)
8. FAV (Abrir la lista de favoritos)
9. Cursor/CH+, -
(Cursor: Botones para navegar por los ítems del menú)
(VOL+/-: Aumentar o disminuir volumen)
10. Ingreso numérico (Ingrese valores numéricos y seleccione directamente el canal ingresando su número)
11. Búsqueda adelante
12. Búsqueda atrás
13. PLAY / PAUSE (REPRODUCIR / PAUSA)
14. MUTE (SILENCIAR)
15. Page+ para navegar dentro de los menús +
16. Page- para navegar dentro de los menús -
17. EXIT (SALIDA) (Sale del menú)
18. OK (Confirma una selección dentro de un menú)
19. TV/RADIO (Escoger entre TV y Radio)
20. RECALL (ATRÁS) (Retrocede al canal anterior)
21. GOTO (Selecciona el tiempo de reproducción para los medios)
22. Next/Previous (Siguiete / Anterior)
23. Next/Previous (Siguiete / Anterior)
24. REPEAT Enciende/Apaga el modo de repeticion
25. STOP (DETENER)
26. Botones ROJO/VERDE/AMARILLO/AZUL (Para función Interactiva /Botones de función de Submenú)
27. CC: Primer título.
28. -:guión se utiliza para introducir

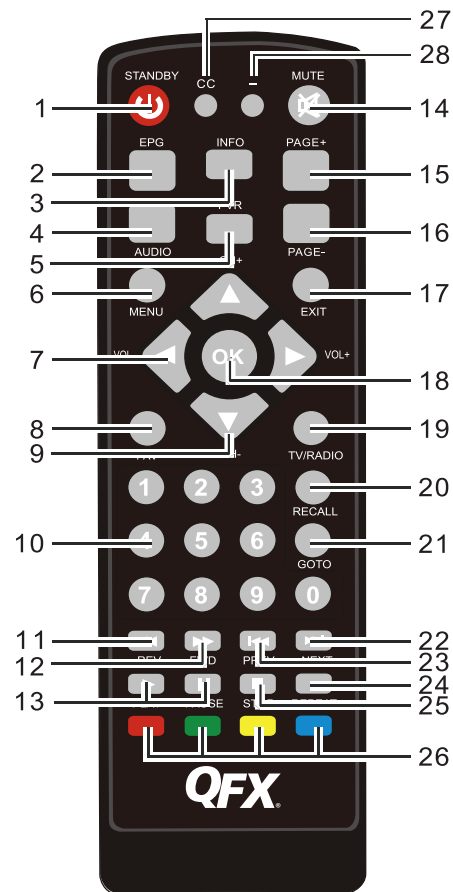

CONEXIÓN DEL SISTEMA

General

Hay muchos tipos diferentes de TV y otros equipos que usted puede conectar con el decodificador. En este manual, podrá ver algunas de las formas más comunes de conectar su equipo.

Conexión HDTV

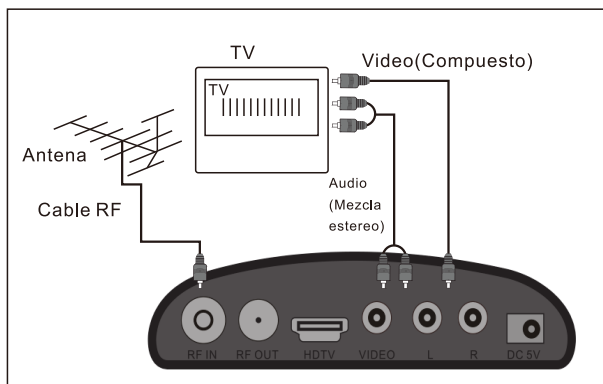

Conexión Audio y Video (RCA)

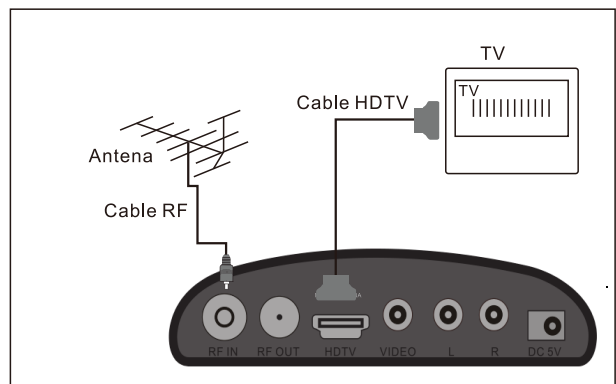

Conexión análoga

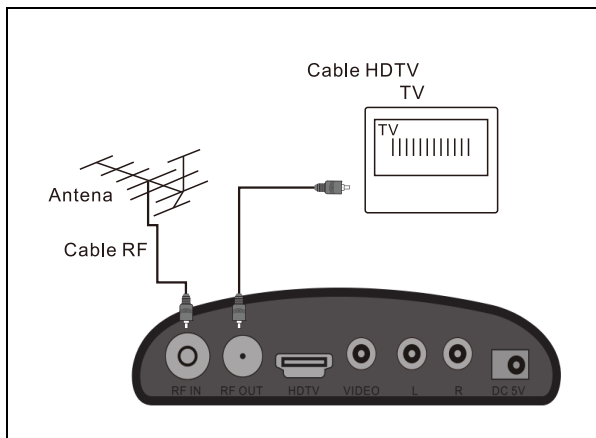

- Si desea utilizar esta conexión, puede ver canales digitales en los canales 3 y 4 de su TV análogo.
- Cuando utilice una misma antena para la señal digital y análoga, puede conectar la salida de antena (salida directa de RF) y la entrada de TV análoga dentro mediante cable.
- Si desea ver los canales digitales con mayor nitidez, utilice de preferencia HDTV.

Nota: Si conecta las tomas AV y TV RF se conectan a la TV set juntos, el brillo de la salida de TV de RF puede ser un poco más bajo

Primera Instalación

Luego de haber realizado adecuadamente las conexiones, cambie a TV y asegúrese que el receptor está conectado a la energía. Presione el botón de energía en el receptor. Si Ud. está utilizando el receptor por primera vez ó restaurando los ajustes de fábrica, el Menú principal aparecerá en su TV.



- 1 Select(**OSD Language**) y presione RIGHT/LEFT para seleccionar idioma.
- 2 Select(**Country**) y presione RIGHT/LEFT para seleccionar el país.
- 3 Select(**Channel Search**) y presione RIGHT/LEFT ó OK para comenzar la búsqueda automática. Una vez que la sintonía está completa, esta listo para ver TV.

Operación Básica

(1) Ajuste de Manejo de Programas

Presione el MENU y seleccione (programa). El menú proporciona opciones para ajustar el Administrador de Programas. Seleccione una opción y presione OK ó RIGHT/LEFT para cambiar el ajuste. Presione EXIT para salir del Menú.



1 Edición de Programa

Para editar sus preferencias (bloquear, saltar, favorito, mover, ó borrar)

Ud. necesitará entrar en el Menú de Edición de Programa. Este Menú requiere un password para acceder. Entre el password por defecto "000000".

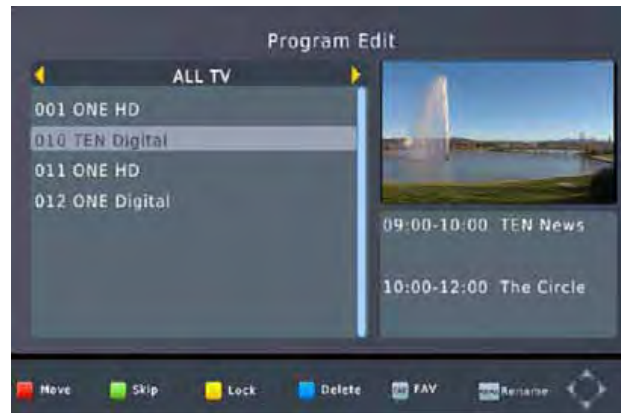

Ajuste Programa Favorito

Ud. puede crear una lista corta de favoritos.

Ajuste programa favorito de TV.

a. Seleccione el programa favorito y luego presione el boton FAVORITO.

Un símbolo con forma de corazón aparecerá y el programa quedará marcado como favorito.

b. Repita los pasos previos para seleccionar mas programas favoritos.

c. Para confirmar y salir del Menú, presione EXIT.

Deshabilite programas favoritos de TV.

Presione el boton Favoritos, mueva el cursor para resaltar el programa con un símbolo con forma de corazón, seleccione "Disable" (deshabilite), en la pantalla.

Ver un Programa favorito

a. Presione el botón Favorito y el Menú Favorito aparecerá.

b. Presione UP/DOWN para resaltar el programa que desea marcar como favorito.

c. Presione OK para seleccionar el programa favorito.

Borrar un Programa de TV.

a. Seleccione el Programa y presione el botón AZUL.

Un mensaje aparecerá. Presione OK para borrar el programa.

b. Repita los pasos previos para seleccionar mas programas a borrar.

Saltar un programa de TV

a. Seleccione el programa que le gustaría saltar y presionar el botón VERDE.

Un símbolo aparecerá. El programa será marcado como saltado.

b. Repita los pasos previos para seleccionar mas programas.

c. Para confirmar y salir del Menú, presione EXIT.

Deshabilitar el salto de programa de TV:

Presione VERDE en el programa de salto con el símbolo de salto.

Mover un programa de TV

- Seleccione el programa preferido y presione el botón ROJO. Un símbolo de mover aparecerá.
- Presione UP/DOWN para mover el programa
- Presione OK para confirmar
- Repita los pasos previos para mover mas programas.

Bloquear Programa

Ud. puede bloquear el programa seleccionado para visión restringida.

Bloquear un programa de TV:

- Seleccione el programa preferido y presione el botón AMARILLO. Un símbolo de bloqueo aparecerá. El programa está ahora bloqueado.
- Repita los pasos previos para seleccionar mas programas.
- Para confirmar y salir del menú, presione EXIT.
- Presione el botón AMARILLO para deshabilitar el programa bloqueado.
- Para ver el programa bloqueado, se le pedirá que entre un password, por defecto es "000000", ó su ultimo password instalado.

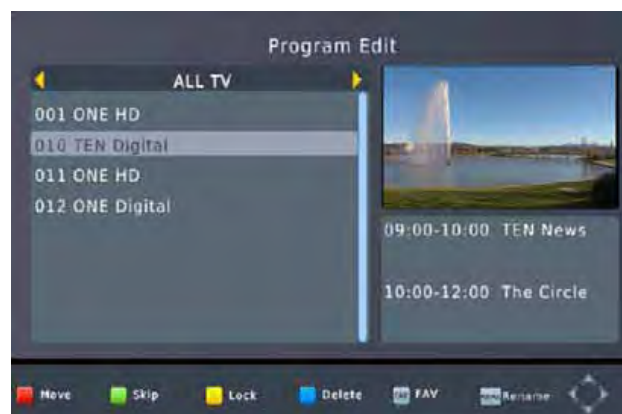

2 EPG(Guía de Programación Electrónica)

El EPG es una guía en pantalla que muestra la diagramación de los programas, siete días en adelante para cada canal sintonizado. Presione EPG en el Control Remoto para acceder a esta guía.

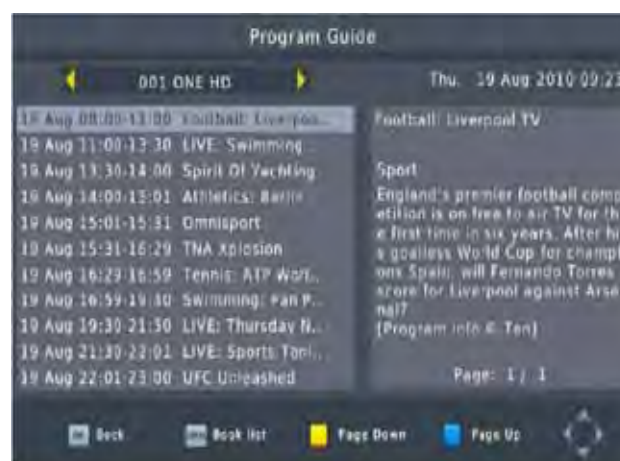

Ud. puede usar UP/DOWN para seleccionar el programa preferido. Si hay más de una página de información, utilice el botón AZUL para subir de página y el botón AMARILLO para bajar de página.

3 Distribución de Canales

Seleccione los canales de las siguientes opciones:

(LCN) – Seleccione los canales en orden ascendente.

(Service Name) – Seleccione los canales en orden alfabético.

(Service ID) – Seleccione los canales de acuerdo a la estación de TV.

(ONID) – Ordenar la identificación de la red original

(2) Ajuste de Video

Presione MENU y seleccione (Picture). El menú proporciona opciones de ajuste de video. Presione UP/DOWN para seleccionar una opción y presione RIGHT/LEFT para hacer los ajustes. Presione EXIT para salir del menú.



1 . *Relación de aspecto*

Ud. debe colocar el formato de la pantalla ya sea 4:3 pan Scan, 4:3 Letter Box, 16:9 Full Screen ó Automatico, para así sacar el máximo de provecho de la imagen en pantalla.

2 . *Resolución*

Si el video no aparece correctamente, cambie los ajustes. Estos ajustes se adaptan a la mayoría de los ajustes comunes para HDMI.

[480i]: for NTSC system TV.

[480P]: for NTSC system TV.

[576i] for PAL system TV.

[576P]: for PAL system TV.

[720P]: for NTSC or PAL system TV.

[1080i]: for NTSC or PAL system TV.

[1080P]: for NTSC or PAL system TV.

3 . **Formato de TV**

Si el Video no se muestra correctamente, Ud. necesitará cambiar los ajustes.Estos ajustes deberán parear los ajustes mas comunes del aparato deTV en su país.

[NTSC]: for NTSC system TV.

[PAL]: for PAL system TV.

(3) **Búsqueda de Canales**

Presione el botón de MENU y seleccione (Search Channel). El Menú proporciona opciones para la búsqueda de canales, seleccione una opción y presione RIGHT/LEFT para hacer los ajuste.Presione EXIT para salir del Menu.



1 . **Auto Search**

Busqueda e instalación de canales automáticamente. Esta opción sobrescribe todos los canales preajustados.

a. Seleccione (Auto Search) y presione OK ó RIGHT para comenzar la búsqueda de canales.

b. Para cancelar la búsqueda, presione EXIT.

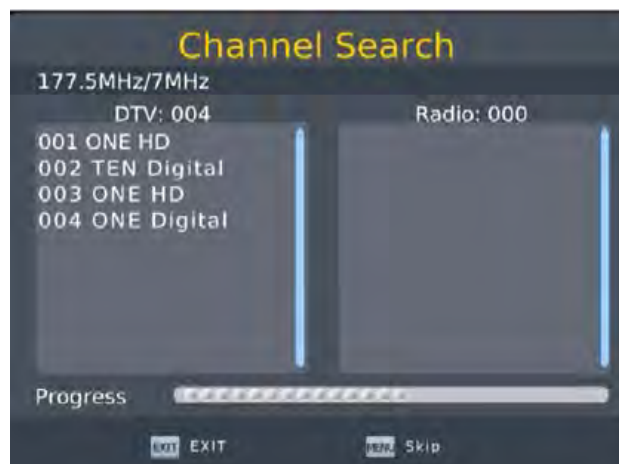

2. Manual Search

Instale los canales manualmente. Esta opción agrega nuevos canales sin cambiar la lista anterior.

- a. Seleccione (Manual Search) y presione OK ó RIGHT. Aparecerá la lista de canales.



- b. Presione RIGHT/LEFT para seleccionar la frecuencia del canal
Presione OK para comenzar la búsqueda de canales.

Si se encuentra un canal, este será almacenado y agregado a la lista de canales. Si un canal no es encontrado, el equipo sale automáticamente del menú.

- c. País Seleccione su país de residencia
d. Alimentación de Antena

Habilita la alimentación si se utiliza una antena activa externa.

3. Signal type

Our receiver supports both air and cable type of TV signal, please select the right signal type here.

4. Modulation

CH ON Las señales digitales son moduladas en señales análogas, a continuación, conecte a la salida para TV análoga a través de puerto de Salida de TV análoga . Las señales análogas se conectan al dispositivo a través del puerto de TV análoga, a continuación, conecte a la salida para TV análoga a través de puerto de Salida de TV análoga. Loop through: señal digital se dividirá y de salida a otro dispositivo externo

(4) Ajuste de la Hora

Presione MENU y seleccione (TIME). El Menú proporciona opciones para hacer ajuste de la hora.

Presione UP/DOWN para seleccionar una opción y presione RIGHT/LEFT para hacer los ajuste. presione EXIT para salir.

1 Desface de la Hora

Seleccione auto ó manual para los ajustes de desface de la hora GMT.

2 Región / País

Seleccione el País ó Región cuando (Time Offset) esta en Auto.

3 Zona Horaria

Seleccione Zone Offset y (Time Offset) en Manual.

4 **Sleep** El receptor puede pasar automáticamente al modo de espera cuando no se utiliza durante un período de tiempo. La selección de tiempo son: off, 1 a 12 horas

5 Presione el boton del Menú en el control remoto, entre la Hora, seleccione **Power On/Off**.



Por favor coloque Power On y Off como habilitado, entonces mueva el cursor para colocar Power On, Hora y Power Off.



Luego que todos los ajuste se han realizado, aparecerá esta pantalla. Presione OK para salir.

(5) Opciones

Presione MENU y seleccione (Option). El menú proporciona opciones para hacer ajustes del idioma OSD, Idioma de los subtítulos .Seleccione una opción y presione RIGHT/LEFT para hacer los ajuste.

Presione EXIT para salir del Menú.

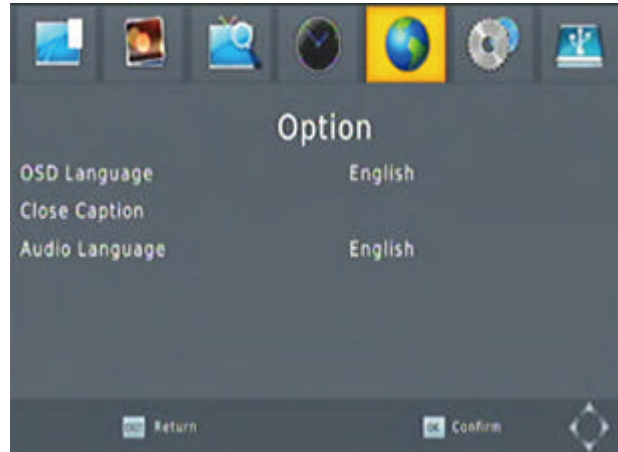

1 . **Idioma de OSD** Seleccione un Idioma para el OSD

2 .Close Caption

User can set up close captions here,including CC service, position, size, color and transparency.

3 . Selección **Idioma del Audio**. Seleccione los idiomas preferidos de audio para ver TV.

Si un idioma no está disponible, el idioma por defecto se seleccionará.

(6) Ajuste del Sistema

El menú proporciona opciones para hacer cambios en los ajustes del sistema.

Press the UP/DOWN button to select an option and press the RIGHT/LEFT

Presione UP/DOWN para seleccionar una opción y luego RIGHT/LEFT para cambiar los ajustes.

Presione EXIT para salir del Menú.

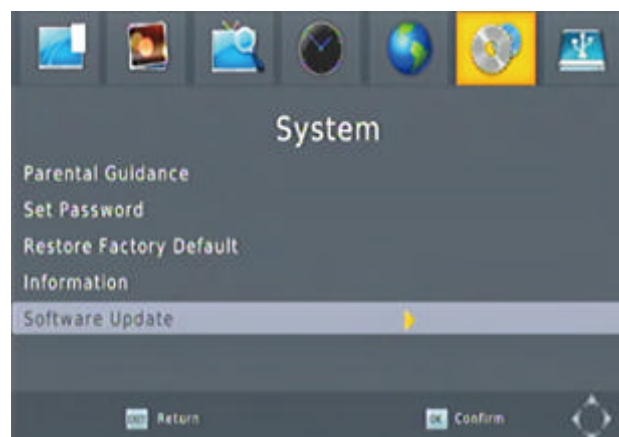

1 Guía parental

Ud. puede bloquear el acceso a los canales que no son adecuados para los niños. Para restringir ó bloquear un canal, se le pedirá el password “000000” ó su propio password.

2 Fijar el Password

Para instalar o cambiar el password de bloqueo de programas. Entre su password antiguo ó el password por defecto “000000”, entonces se le pedirá que ingrese un nuevo password.

3 Restaurar Ajuste de Fábrica.

Vuelva su Set-Top Box a los ajustes por defecto de Fábrica.

En el Menú principal, mueva el cursor a “Sistema”, seleccione (Restore factory Default) y presione OK. Entre su password ó el password por defecto “000000” y presione OK para confirmar. Esta opción borrará todos los canales presentes y también los ajustes.

4 Información.

Vea la información del modelo, hardware y software.

5 Actualización de firmware

Por USB: Actualizar con el firmware en un dispositivo flash USB.

(7) USB

Presione MENU y seleccione (USB). El menú proporciona opciones de reproducir música y archivos de fotos, admite MP3, WMA, JPEG, BMP. Esta unidad solo admite dispositivos USB con formatos de archivos FAT, FAT32 Y NTFS .



1 Multimedia: Si ningún dispositivo USB es conectado, un mensaje de advertencia “No USB Device is Found”, se mostrará.

Luego de conectar el dispositivo USB, Selecciones el archivo correspondiente y presiones el boton OK para comenzar.

2 Configuración de Foto:

-Tiempo de diapositiva: Presione RIGHT/LEFT para cambiar el intervalo de muestra entre 1-8 segundos.

-**Slide Mode:** Modo Diapositiva: Ajuste el efecto de la muestra en modo de 0-59 segundos ó aleatorio. Realación de Aspecto: muestra la foto en su formato original.

3 Configuración de Película

-Relación de Aspecto:

(Keep): Muestra la película en su aspecto original.

(Discard): Muestra la película en modo Full Screen.

-Especificaciones de Subtítulos

(Small): Muestra subtítulos en modo pequeño.

(Normal): Muestra los subtítulos en modo normal.

(Big): Muestra los subtítulos en modo grande.

-Fondo de Subtítulo:

(Blanco): Muestra los subtítulos con fondo blanco.

(Transparente): muestra los subtítulos con fondo transparente.

(Gris): muestra los subtítulos con fondo gris.

(Amarillo verde): muestra los subtítulos con fondo amarillo-verde.

-Color de Letras del Subtítulo:

(Rojo): muestra subtítulo en letras rojas.

(Azul): muestra los subtítulos en letras azules.

(Verde): muestra subtítulos en letras verdes.

Nota:

No se puede garantizar compatibilidad (operación y/o energía en el bus USB con todos los dispositivos de almacenamiento USB y se asume ninguna responsabilidad por cualquier pérdida de data que pueda ocurrir cuando se conecte a esta unidad.

Con grandes cantidades de data, el equipo puede tomar tiempos largos para leer el contenido del dispositivo USB.

- Algunos dispositivos USB pueden no ser reconocidos apropiadamente.

- Aún cuando ellos estén en el formato admitido, algunos archivos pueden no ser ejecutados o mostrados dependiendo del contenido.

4 Configuración del PVR:

PVR configure:

Inserte el dispositivo USB al receptor y la pantalla mostrará “Se ha insertado un dispositivo USB”, entonces presione el botón PVR en el control remoto y la pantalla mostrará “Enter Record..esperando.....” luego el receptor estará grabando, mientras graba, un ícono y el tiempo , aparecerán en la esquina superior derecha de la pantalla.



Para salir de grabación: Presione STOP en el control remoto, el sistema recordará al usuario “ Quiere detener esto”?”, Presione “OK”, el receptor saldrá del modo grabación, el ícono  y el tiempo **00:00:37** , desaparecerá en la pantalla; El receptor volverá a su estado normal, presione EXIT para salir.



Reproducción para la grabación PVR. Seleccione el Item PVR y presione “OK”, entonces seleccione la carpeta “ HBPVR ” que establece el sistema automáticamente, todas las grabaciones PVR serán almacenadas en la carpeta de acuerdo a secuencia de grabación, el usuario puede ejecutar/renombrar/borrar las grabaciones en esta carpeta.

Listado del PVR

Cuando esté viendo un canal de TV, presione el botón Azul en el control remoto, esta pantalla aparecerá.

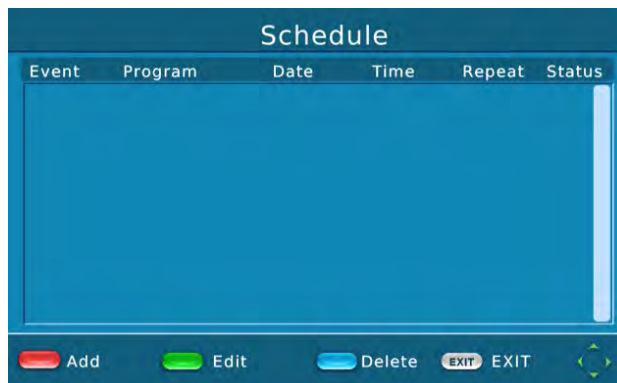

Presione el botón ROJO en el control remoto, esta pantalla desaparecerá.



Presione UP ó DOWN para mover el cursor para colocar la Hora, Hora de partida y Hora de apagado.

Luego de colocar la Hora, Hora de partida y Hora de apagado, favor colocar en Modo Record. Presione el botón OK en el control remoto para confirmar.



Luego que todos los ajustes son confirmados, aparecerá esta pantalla.



Diagnóstico de Fallas

Problema	Razones Potenciales	Que Hacer
No hay Imágen	Energía desconectada	Conecte la Energía
	Switch de Encendido no está en "ON"	Encienda el Equipo
Pantalla muestra "No Signal"	No se ha conectado la Antena	Conecte la Antena
	Ajustes Incorrectos	Coloque parámetros
No hay Sonido En los Parlantes	Incorrecta Conexión de cables de Audio	Conecte los Cables Correctamente
	El sonido está Silenciado	Ajuste Correctamente Control de Volúmen
	Pista de Sonido Incorrecta	Pruebe otra pista de Sonido
Solo Sonido, No Imágen en la pantalla	Conexión de Video Incorrecta con cable AV .	Conecte el cable de video correctamente
	El programa es de Radio	Presione <TV/RADIO> para cambiar a modo TV.
Contro remoto no Funciona	Las baterías están agotadas	Reemplace las baterías.
	El Control remoto no está apuntando al panel frontal ó está muy lejos del equipo	Apunte correctamente el Control Remoto y hacerquese al panel frontal.
Imágen se Congela repentinamente	La señal es muy débil.	Refuerce la señal..

Especificaciones Técnicas

1. Input Resistance:75 Ω
2. Power Consumption: $\leq 7.5W$
3. Standby Power Consumption: $\leq 0.5W$
4. Power Source: AC Adaptor
5. Measurement: 148*85*25mm
6. Connection: Antenna Jack, TV out/Loop Through Jack, AV out Jack,HDTV output Jack, L/R audio output jack, USB,External Power Source Input Jack.



Este símbolo en el producto ó en las instrucciones significa que un equipo electrónico debe ser desechado al fin de su vida útil separadamente de los desechos caseros. Debe haber una recolección separada para su reciclaje.

Para mas información, favor contactar a su autoridad local.