

 **MITSUBISHI**  
PROGRAMMABLE CONTROLLERS  
MELSEC-F

*Changes for the Better*

## **HARDWARE MANUAL**

**FX<sub>2N</sub> SERIES PROGRAMMABLE CONTROLLERS**



# **FX<sub>2N</sub>**

ENG

## Foreword

- This manual contains text, diagrams and explanations which will guide the reader in the correct installation and operation of the FX<sub>2N</sub> and should be read and understood before attempting to install or use the unit.
- If in doubt at any stage during the installation of the FX<sub>2N</sub> always consult a professional electrical engineer who is qualified and trained to the local and national standards. If in doubt about the operation or use of the FX<sub>2N</sub> please consult the nearest Mitsubishi Electric distributor.
- This manual is subject to change without notice.

FRE

## Préface

- Le présent manuel contient des textes, des illustrations et des explications pour une installation et une utilisation correctes des API de la série FX<sub>2N</sub>. L'utilisateur doit le lire et avoir compris son contenu avant d'installer ou d'utiliser l'appareil.
- Si lors de l'installation des incertitudes persistent, n'hésitez pas à consulter un électricien compétent, qualifié et formé à l'utilisation des normes électriques locales et nationales. Contactez le représentant le plus proche de MITSUBISHI ELECTRIC si la manipulation ou l'utilisation des API de la série FX<sub>2N</sub> vous pose des problèmes.
- Le présent manuel est publié sous réserve de modifications. Ces modifications peuvent être apportées sans avis préalable.

GER

## Vorwort

- Dieses Handbuch enthält Texte, Abbildungen und Erläuterungen zur korrekten Installation und Bedienung der FX<sub>2N</sub>-SPS und sollte vor einer Installation oder einem Einsatz des Gerätes gelesen werden. Die Inhalte müssen verstanden sein.
- Wenn während der Installation etwas unklar ist, sollten Sie auf jeden Fall eine Elektrofachkraft zu Rate ziehen, die für die Anwendung der lokalen und nationalen elektrotechnischen Bestimmungen qualifiziert und ausgebildet ist. Setzen Sie sich mit dem nächst erreichbaren MITSUBISHI ELECTRIC-Händler in Verbindung, wenn bei der Bedienung oder Verwendung der FX<sub>2N</sub>-SPS etwas unklar sein sollte.
- Dieses Handbuch wird vorbehaltlich etwaiger Änderungen herausgegeben. Änderungen können ohne Hinweis vorgenommen werden.

ITL

## Premessa

- Il presente manuale contiene testi, figure e spiegazioni per la corretta installazione e un corretto impiego del PC FX<sub>2N</sub> e dovrebbe essere letto e compreso prima di installare o impiegare l'apparecchio.
- Se durante l'installazione qualcosa non fosse chiaro, dovrete consultare in ogni caso uno specialista elettrico, qualificato e istruito sull'applicazione delle norme elettriche locali e nazionali. Contattate il concessionario più vicino della MITSUBISHI ELECTRIC se durante le operazioni o l'impiego del PC FX<sub>2N</sub> dovessero insorgere dei dubbi.
- Il presente manuale viene pubblicato con riserva di modifiche. Ci riserviamo il diritto di apportare modifiche al presente manuale senza alcun preavviso.

ESP

## Prólogo

- Este manual contiene los textos, ilustraciones y aclaraciones para una instalación y manejo correctos de las unidades PC-FX<sub>2N</sub> (unidades de mando de memoria programable) y deberá ser leído antes de que se proceda a una instalación o a un empleo de la unidad. Es imprescindible que se entienda su contenido.
- En caso de que se presente alguna duda durante la instalación, se deberá consultar en todo caso a un electricista capacitado, que disponga de la formación correspondiente que le permita el empleo de las disposiciones electrotécnicas locales y nacionales. Póngase en contacto con el concesionario más próximo de la casa MITSUBISHI ELECTRIC, cuando se presente algún problema durante el manejo o empleo de la unidad PC-FX<sub>2N</sub>.
- Nos reservamos el derecho de efectuar en cualquier momento y sin previo aviso modificaciones o cambios en este manual.

# FX<sub>2</sub>N Series Programmable Controllers

**Hardware Manual**

**Manuel du matériel**

**Hardware-Handbuch**

**Manuale hardware**

**Manual de Hardware**

Manual number : JY992D66301

Manual revision : R

Date : April 2012

This manual confers no industrial property rights or any rights of any other kind, nor does it confer any patent licenses. Mitsubishi Electric Corporation cannot be held responsible for any problems involving industrial property rights which may occur as a result of using the contents noted in this manual.

Ce manuel ne confère pas de droit de propriété industrielle ni aucun autre droit ni aucun droit de brevet. Mitsubishi Electric Corporation ne peut pas être tenu responsable d'un quelconque problème de droit de propriété industrielle provoqué par l'utilisation du contenu de ce manuel.

Dieses Handbuch berührt keine gewerblichen Schutzrechte oder irgendwelche anderen Rechte und keine Patentrechte. Mitsubishi Electric kann nicht für die Verletzung von Schutzrechten verantwortlich gemacht werden, die sich aus der Anwendung des Inhalts dieses Handbuchs ergeben.

Questo manuale non conferisce né diritti di proprietà industriale o diritti di altro tipo, né conferisce licenze di brevetti. Mitsubishi Electric Corporation non può essere ritenuta responsabile di nessun problema inerente a diritti di proprietà industriale che possa insorgere come risultato dell'utilizzo dei contenuti riportati in questo manuale.

Este manual no confiere derecho alguno de propiedad industrial o ninguna otra clase de derechos, ni otorga licencias sobre patentes de ningún tipo. Mitsubishi Electric Corporation no admite responsabilidad alguna sobre posibles problemas respecto a derechos de propiedad industrial que pudieran producirse como resultado de utilizar el contenido indicado en este manual.

## Guidelines for the safety of the user and protection of the FX2N

(ENG)

This manual provides information for the installation and use of the FX2N. The manual has been written to be used by trained and competent personnel. The definition of such a person or persons is as follows;

- a) Any engineer who is responsible for the planning, design and construction of automatic equipment using the product associated with this manual should be of a competent nature, (trained and qualified to the local and national standards required to fulfill that role). These engineers should be fully aware of all aspects of safety with regards to automated equipment.
- b) Any commissioning or service engineer must be of a competent nature, trained and qualified to the local and national standards required to fulfill that job. These engineers should also be trained in the use and maintenance of the completed product. This includes being completely familiar with all associated documentation for the said product. All maintenance should be carried out in accordance with established safety practices.
- c) All operators of the completed equipment (see Note) should be trained to use this product in a safe manner in compliance to established safety practices. The operators should also be familiar with all documentation which is associated with the operation of the completed equipment.

**Note :** The term 'completed equipment' refers to a third party constructed device which contains or uses the product associated with this manual.

### Notes on the symbols used in this manual

At various times throughout this manual certain symbols will be used to highlight points of information which are intended to ensure the user's personal safety and protect the integrity of the equipment. Whenever any of the following symbols are encountered, its associated note must be read and understood. Each of the symbols used will now be listed with a brief description of its meaning.

#### Hardware Warnings



1) Indicates that the identified danger **WILL** cause physical and property damage.



2) Indicates that the identified danger could **POSSIBLY** cause physical and property damage.



3) Indicates a point of further interest or further explanation.

#### Software Warnings



4) Indicates special care must be taken when using this element of software.



5) Indicates a special point of which the user of the associate software element should be aware.



6) Indicates a point of interest or further explanation.

## Directives de sécurité pour l'utilisateur et mesures de protection pour les API de la série FX2N.

**FRE**

Le présent manuel contient des informations concernant l'installation et l'utilisation des API de la série FX2N. Ce manuel a été établi à l'intention d'un personnel formé et compétent. La notion de qualification est basée sur la définition suivante:

- a) Tout technicien qui étudie, conçoit et construit des installations d'automatisation incorporant le présent produit, devrait posséder des connaissances suffisantes à son sujet. Sa formation et sa qualification devraient également englober les normes locales et les normes nationales. Le technicien devrait posséder des connaissances complètes sur tous les aspects liés à la sécurité dans le domaine de l'automatisation.
- b) Tout spécialiste de la mise en service ou technicien du service après-vente doit posséder des connaissances de la réglementation locale et nationale en vigueur pour exécuter sûrement les opérations à effectuer lors de ces interventions. Le technicien devrait avoir reçu une formation à l'utilisation et à l'entretien des unités en incluant la famille de produits complète avec toutes les documentations afférentes. Toutes les unités d'entretien doivent toujours être conformes aux directives de sécurité courantes.
- c) Tout utilisateur de l'appareil doit avoir reçu une formation à l'utilisation sûre de celui-ci, compte tenu des consignes de sécurité courantes. L'opérateur doit également se familiariser avec les documentations des autres composants de l'installation.

**Important:** L'expression "autres composants de l'installation" signifie tous les autres appareils de l'installation d'automatisation en liaison avec le présent produit et les informations relatives à celui-ci contenues dans le présent manuel.

### Signification des symboles utilisés dans le présent manuel.

Différents symboles sont utilisés dans le présent manuel pour mettre en relief certaines informations. Ces symboles servent à expliquer aux opérateurs les différentes instructions de sécurité et celles relatives aux mesures de protection. En présence des symboles, les instructions correspondantes doivent avoir été lues et l'information fournie doit être comprise. Tous les symboles utilisés sont énumérés ci-après avec un bref descriptif.

#### Avertissements relatifs au matériel



- 1) Désigne un danger imminent susceptible d'entraîner un dommage corporel ou un dégât matériel.



- 2) Désigne un danger éventuel susceptible d'entraîner un dommage corporel ou un dégât matériel.



- 3) Désigne un point comportant des instructions ou des explications supplémentaires.

#### Avertissements relatifs au logiciel



- 4) Désigne un avertissement spécial dont il faut impérativement tenir compte lors de la programmation.



- 5) Désigne une instruction spéciale dont l'utilisateur doit tenir compte en liaison avec l'emploi de l'appareil.



- 6) Désigne un point comportant des instructions supplémentaires ou des explications complémentaires.

## Sicherheitsrichtlinien für den Anwender und Schutzmaßnahmen für die FX2N-SPS



Dieses Handbuch enthält Informationen zur Installation und zum Einsatz der FX2N-SPS.

Das Handbuch wurde für geschultes und kompetentes Personal erstellt. Hierbei wird für die Qualifizierung folgende Definition zugrunde gelegt:

- a) Jeder Techniker, der Anlagen der Automatisierungstechnik unter Einbeziehung des Produktes plant, projektiert und errichtet, sollte diesbezüglich ausreichende Kenntnisse besitzen. Hierbei sollte die Schulung und Qualifizierung auch den Bereich der lokalen und nationalen Bestimmungen umfassen. Der Techniker sollte vollständige Kenntnisse über alle Sicherheitsaspekte im Bereich der Automatisierungstechnik besitzen.
- b) Jeder Inbetriebnehmer oder Service-Techniker muß zur korrekten sicheren Ausführung der Arbeitsvorgänge, Kenntnisse im Bereich der lokalen und nationalen Bestimmungen aufweisen. Der Techniker sollte auch in der Bedienung und Wartung der Geräteeinheiten geschult sein. Hierbei ist die gesamte Produktfamilie mit allen zugehörigen Dokumentationen gemeint. Alle Wartungseinheiten sollten stets in Übereinstimmung mit den gängigen Sicherheitsaspekten erfolgen.
- c) Jeder, der das Produkt bedient, sollte in der sicheren Bedienung des Gerätes geschult sein. Die gängigen Sicherheitsaspekte sollten immer mit einbezogen werden. Der Bediener sollte sich auch mit den Dokumentationen der übrigen Anlagenausstattung vertraut machen.

**Hinweis:** Mit dem Begriff „übrige Anlagenausstattung“ sind alle weiteren Geräte der Automatisierungsanlage gemeint, die in Verbindung mit dem Produkt und den zugehörigen Handbuchinformationen stehen.

### Hinweise zur der im Handbuch verwendeten Symbolik

In diesem Handbuch werden zur Hervorhebung von bestimmten Informationen verschiedene Symbole verwendet. Hiermit erhält das Bedienpersonal alle notwendigen Hinweise zu den Sicherheits- und Schutzmaßnahmen. Bei jedem Auftreten der Symbole muß der zugehörige Hinweis gelesen werden und die gegebene Information verstanden sein. Nachfolgend sind alle Symbole mit einer kurzen Beschreibung der Bedeutung aufgeführt.

#### Hardware-Warnhinweise



- 1) Bezeichnet eine unmittelbar drohende Gefahr, die zu einem Personen- oder Sachschaden führen kann.



- 2) Bezeichnet eine möglicherweise auftretende Gefahr, die zu einem Personen- oder Sachschaden führen kann.



- 3) Bezeichnet einen Punkt mit Hinweisen oder zusätzlichen Erläuterungen.

#### Software-Warnhinweise



- 4) Bezeichnet einen ausdrücklichen Warnhinweis, der bei der Programmierung auf jeden Fall beachtet werden muß.



- 5) Bezeichnet einen speziellen Hinweis, der in Verbindung mit der Bedienung vom Anwender beachtet werden sollte.



- 6) Bezeichnet einen Punkt mit weiteren Hinweisen oder zusätzlichen Erläuterungen.



## Direttive di sicurezza per l'utente e misure di sicurezza per il PLC FX2N



Il presente manuale contiene informazioni per l'installazione e l'impiego del PLC FX2N. Il manuale è destinato a personale addestrato e competente.

Per la qualifica del personale viene considerata la seguente definizione:

- a) Ogni tecnico responsabile della pianificazione, progettazione e costruzione di impianti di automazione che impiega il prodotto descritto nel presente manuale dovrebbe avere conoscenze adeguate in merito. L'addestramento e la qualifica-zione dovrebbe includere anche il settore delle normative locali e nazionali. Il tecnico dovrebbe possedere conoscenze complete sugli aspetti della sicurezza nel settore dell'automazione.
- b) Ogni tecnico addetto alla messa in funzione o all'assistenza deve dimostrare conoscenze nell'ambito delle normative locali e nazionali per garantire la sicura esecuzione delle fasi operative. Il tecnico dovrebbe essere istruito anche nell'impiego e nella manutenzione delle singole unità del prodotto. Ciò riguarda l'intera famiglia di prodotto con tutta la relativa documentazione. Tutti i lavori di manutenzione dovrebbero essere eseguiti in conformità alle direttive di sicurezza in vigore.
- c) Tutti gli operatori che usano il prodotto dovrebbero essere addestrati nell'impiego sicuro dell'apparecchio nel rispetto delle normative di sicurezza in vigore. L'operatore dovrebbe familiarizzarsi anche con la documentazione delle altre parti dell'impianto.

**Osservazione:** Con il termine "altre parti dell'impianto" si intendono tutte le altre apparecchiature dell'impianto di automazione inerenti al prodotto e alle relative informazioni contenute nel manuale.

### Osservazioni sui simboli impiegati nel manuale

Nel presente manuale vengono impiegati diversi simboli per evidenziare determinate informazioni. I simboli dovrebbero illustrare al personale addetto gli avvisi relativi riguardanti la sicurezza e le misure di sicurezza. Ogni volta che si riscontra un simbolo si dovrebbe leggere attentamente la relativa nota e osservare attentamente le informazioni ivi contenute. Elenchiamo di seguito tutti i simboli con una breve descrizione del loro significato.

#### Avvertimenti hardware



- 1) Indica un pericolo imminente che causa danni alle persone o agli oggetti.



- 2) Indica un pericolo che potrebbe causare danni alle persone o agli oggetti.



- 3) Indica un punto contenente avvertimenti o ulteriori illustrazioni.

#### Avvertimenti software



- 4) Indica uno speciale avvertimento da osservare in ogni caso nella programmazione.



- 5) Indica un punto particolare di cui l'operatore dovrebbe tenere conto nell'impiego.



- 6) Indica un punto contenente ulteriori avvertimenti o spiegazioni supplementari.

## Instrucciones de seguridad para el usuario y medidas de protección para la unidad PLC-FX2N

(ESP)

Este manual comprende las informaciones correspondientes para la instalación y el uso de la unidad PLC-FX2N. El manual ha sido elaborado para un empleo por personal competente y capacitado. Al respecto, se establece la siguiente definición en cuanto a la calificación de los operadores:

- a) Todo técnico, encargado de la planificación, proyección y construcción de instalaciones de la técnica de automatización en función del producto deberá disponer de conocimientos satisfactorios sobre el tema. Además, la formación y calificación deberá abarcar también el campo de las disposiciones competentes locales y nacionales. El técnico deberá disponer también de plenos conocimientos sobre todos los aspectos relacionados con la seguridad en el sector de técnica de automatización.
- b) Todo técnico encargado de la puesta en servicio o del servicio postventa tiene que conocer las disposiciones locales y nacionales relacionadas con la ejecución correcta y segura de las operaciones. El técnico también tiene que haber sido formado en el manejo y mantenimiento de las unidades de producción. Esto encuentra aplicación para toda la familia de productos con todas las respectivas documentaciones. Todas las unidades de mantenimiento se deberán realizar siempre de acuerdo con los aspectos de seguridad corrientes.
- c) Todo operario de la unidad deberá disponer de la formación correspondiente que permita un manejo seguro de la unidad. Asimismo se deberán observar en todo momento los aspectos de seguridad corrientes. El operario se deberá familiarizar también con el contenido de la documentación de las otras unidades de la instalación.

**Nota:** Bajo la expresión "Las otras unidades de la instalación" se entienden todas las demás unidades de la instalación de automatización, que están relacionadas con el producto y con las respectivas informaciones en el manual.

### Observaciones sobre los símbolos empleados en este manual

En este manual se emplean diversos símbolos que permiten resaltar informaciones determinadas. Con ello, se le ofrece a los operarios las indicaciones correspondientes sobre las medidas de seguridad y de protección. Cada vez que se presente un símbolo, se tiene que leer la indicación pertinente, teniéndose que entender la información obtenida. A continuación se expone una relación de todos los símbolos con una breve descripción de su significado.

#### Indicaciones de aviso del Hardware



- 1) Indica un peligro inminente, que puede conducir a daños personales o materiales.



- 2) Indica la posibilidad de un peligro, que puede conducir a daños personales o materiales.



- 3) Indica un punto con indicaciones o aclaraciones adicionales.

#### Indicaciones de aviso del Software



- 4) Señala una indicación explícita de advertencia, que tiene que ser observada en todo caso durante la programación.



- 5) Señala una indicación especial, que deberá ser observada por el usuario junto con el servicio de la unidad.



- 6) Señala un punto con indicaciones o aclaraciones adicionales.



- (ENG)** The following FX2N PLC module conform to the identified standards;
- (FRE)** Les modules suivants de la série FX2N sont conformes aux normes et critères d'homologation mentionnés.
- (GER)** Die folgenden Module der FX2N-Serie stimmen mit den aufgeführten Normen und Zulassungskriterien überein.
- (ITL)** I seguenti moduli della serie FX2N sono conformi alle norme ed ai criteri di certificazione esposti.
- (ESP)** Los siguientes módulos de la serie FX2N concuerdan completamente con las normas mencionadas y los criterios de admisión.

**American Bureau of Shipping (ABS)**

|                          |                                    |             |                |             |             |
|--------------------------|------------------------------------|-------------|----------------|-------------|-------------|
| FX2N- 16/32/48/64/80/128 | MR-ES/UL, MT-ESS/UL                |             |                |             |             |
| FX2N- 16/32/48/64/80     | MR-DS, MT-DSS                      |             |                |             |             |
| FX2N- 16/32/48/64        | MR-UA1/UL                          |             |                |             |             |
| FX2N- 32/48              | ER-ES/UL, ET-ESS/UL, ER-DS, ET-DSS |             |                |             |             |
| FX2N- 48                 | ER-UA1/UL                          |             |                |             |             |
| FX2N- 16                 | EX-ES/UL, EYR-ES/UL, EYT-ESS/UL    |             |                |             |             |
| FX2N-4AD                 | FX2N-4DA                           | FX2N-5A     | FX2N-4AD-TC    | FX2N-4AD-PT | FX2N-232IF  |
| FX2N-1HC                 | FX2N-1PG-E                         | FX2N-8AV-BD | FX2N-232-BD    | FX2N-422-BD | FX2N-485-BD |
| FX2N-CNV-IF              | FX2N-2DA                           | FX2N-2AD    | FX2N-1RM-E-SET |             |             |

**Det Norske Veritas (DNV)**

|                          |                                           |             |             |            |          |
|--------------------------|-------------------------------------------|-------------|-------------|------------|----------|
| FX2N- 16/32/48/64/80/128 | MR-ES/UL, MT-ESS/UL                       |             |             |            |          |
| FX2N- 16/32/48/64/80     | MR-DS, MT-DSS                             |             |             |            |          |
| FX2N- 32/48              | ER-ES/UL, ET-ESS/UL, ER-DS, ET-DSS        |             |             |            |          |
| FX2N- 16                 | EX-ES/UL, EYR-ES/UL, EYT-ESS/UL           |             |             |            |          |
| FX2N- 8                  | EX-ES/UL, EYR-ES/UL, EYT-ESS/UL, ER-ES/UL |             |             |            |          |
| FX2N-4AD                 | FX2N-4DA                                  | FX2N-4AD-TC | FX2N-4AD-PT | FX2N-232IF | FX2N-1HC |
| FX2N-1PG-E               |                                           |             |             |            |          |

**Germanischer Lloyd**

|                          |                                 |             |             |             |            |
|--------------------------|---------------------------------|-------------|-------------|-------------|------------|
| FX2N- 16/32/48/64/80/128 | MR-ES/UL, MT-ESS/UL             |             |             |             |            |
| FX2N- 32/48              | ER-ES/UL, ET-ESS/UL             |             |             |             |            |
| FX2N- 16                 | EX-ES/UL, EYR-ES/UL, EYT-ESS/UL |             |             |             |            |
| FX2N-4AD                 | FX2N-4DA                        | FX2N-5A     | FX2N-4AD-TC | FX2N-4AD-PT | FX2N-232IF |
| FX2N-1HC                 | FX2N-1PG-E                      | FX2N-2AD    | FX2N-2DA    | FX0N-3A     | FX2N-8AD   |
| FX2N-8AV-BD              | FX2N-232-BD                     | FX2N-422-BD | FX2N-485-BD |             |            |

**Lloyds Register (Lloyds)**

|                          |                                 |          |             |             |            |
|--------------------------|---------------------------------|----------|-------------|-------------|------------|
| FX2N- 16/32/48/64/80/128 | MR-ES/UL, MT-ESS/UL             |          |             |             |            |
| FX2N- 32/48              | ER-ES/UL, ET-ESS/UL             |          |             |             |            |
| FX2N- 16                 | EX-ES/UL, EYR-ES/UL, EYT-ESS/UL |          |             |             |            |
| FX2N-4AD                 | FX2N-4DA                        | FX2N-5A  | FX2N-4AD-TC | FX2N-4AD-PT | FX2N-232IF |
| FX2N-1HC                 | FX2N-1PG-E                      | FX2N-2AD | FX2N-2DA    | FX0N-3A     |            |

**Registro Italiano Navale (RINA)**

|                          |                                 |          |             |             |            |
|--------------------------|---------------------------------|----------|-------------|-------------|------------|
| FX2N- 16/32/48/64/80/128 | MR-ES/UL, MT-ESS/UL             |          |             |             |            |
| FX2N- 32/48              | ER-ES/UL, ET-ESS/UL             |          |             |             |            |
| FX2N- 16                 | EX-ES/UL, EYR-ES/UL, EYT-ESS/UL |          |             |             |            |
| FX2N-4AD                 | FX2N-4DA                        | FX2N-5A  | FX2N-4AD-TC | FX2N-4AD-PT | FX2N-232IF |
| FX2N-1HC                 | FX2N-1PG-E                      | FX2N-8AD |             |             |            |

**BUREAU VERITAS (BV)**

|                          |                                 |             |             |            |          |
|--------------------------|---------------------------------|-------------|-------------|------------|----------|
| FX2N- 16/32/48/64/80/128 | MR-ES/UL, MT-ESS/UL             |             |             |            |          |
| FX2N- 32/48              | ER-ES/UL, ET-ESS/UL             |             |             |            |          |
| FX2N- 16                 | EX-ES/UL, EYR-ES/UL, EYT-ESS/UL |             |             |            |          |
| FX2N-4AD                 | FX2N-4DA                        | FX2N-4AD-TC | FX2N-4AD-PT | FX2N-232IF | FX2N-1HC |
| FX2N-1PG-E               |                                 |             |             |            |          |

## Certification of UL, cUL standards

### UL, C-UL registration number E95239

Models : MELSEC FX2N / FX0N series manufactured

FX2N- ☆☆MR-ES/UL      FX2N- ☆☆MT-ESS/UL

Where ☆☆indicates:16,32,48,64,80,128

FX2N- □□MR-DS      FX2N- □□MT-DSS

Where □□indicates:16,32,48,64,80

FX2N- ★★MR-UA1/UL

Where ★★ indicates:16,32,48,64

FX2N- ΔΔMT-E/UL

Where ΔΔ indicates:16,32,48

FX2N- 32MS-E/UL      FX2N- 48MS-E/UL

FX2N- ☆☆ER-ES/UL      FX2N- ☆☆ET-ESS/UL      FX2N- ☆☆ER-DS      FX2N- ☆☆ET-DSS

Where ☆☆indicates:32,48

FX2N- 16EX-ES/UL      FX2N- 8EX-ES/UL      FX2N- 8EX-UA1/UL      FX2N- 8ER-ES/UL

FX2N- 16EYR-ES/UL      FX2N- 16EYT-ESS/UL      FX2N- 16EYS      FX2N- 8EYR-ES/UL

FX2N- 8EYT-ESS/UL      FX2N- 8EYR-S-ES/UL

FX2N-4AD      FX2N-4DA      FX2N-5A      FX2N-4AD-TC      FX2N-4AD-PT

FX2N-1HC      FX2N-1PG-E      FX2N-2AD      FX2N-2DA      FX0N-3A

FX2N-2LC      FX2N-64CL-M      FX2N-16LNK-M      FX2N-10GM      FX2N-20GM

FX2N-10PG      FX2N-8AD

## Note Concerning the CE Marking

This document does not guarantee that a mechanical system including this product will comply with the following standards. Compliance to EMC directive and LVD directive of the entire mechanical system should be checked by the user / manufacturer. For more details please contact the local Mitsubishi Electric sales site.

Programmable logic controllers are open-type devices that must be installed and used within conductive control boxes. Please use the FX2N Series programmable logic controllers while installed in conductive shielded control boxes. Please secure the control box lid to the control box (for conduction). Installation within a control box greatly affects the safety of the system and aids in shielding noise from the programmable logic controller.

## EMC

The following products have shown compliance through direct testing (of the identified standards below) and design analysis (through the creation of a technical construction file) to the European Directive for Electromagnetic Compatibility (2004/108/EC) when used as directed by the appropriate documentation.

Refer to a manual or related material of each product other than the following.

## Attention

- This product is designed for use in industrial applications.

## Note

- Manufactured by: Mitsubishi Electric Corporation  
2-7-3 Marunouchi, Chiyoda-ku, Tokyo, 100-8310 Japan
- Manufactured at: Mitsubishi Electric Corporation Himeji Works  
840 Chiyoda-machi, Himeji, Hyogo, 670-8677 Japan
- Authorized Representative in the European Community:  
Mitsubishi Electric Europe B.V.  
Gothaer Str. 8, 40880 Ratingen, Germany

Type : Programmable Controller (Open Type Equipment)

Models : MELSEC FX2N series manufactured

|                          |                                       |                                |
|--------------------------|---------------------------------------|--------------------------------|
| from July 1st, 1997      | FX2N-☆☆MR-ES/UL                       | FX2N-☆☆MT-ESS/UL               |
|                          | Where ☆☆ indicates:16,32,48,64,80,128 |                                |
|                          | FX2N-★★ER-ES/UL                       | FX2N-★★ET-ESS/UL               |
|                          | Where ★★ indicates:32,48              |                                |
|                          | FX2N-16EX-ES/UL                       | FX2N-16EYR-ES/UL               |
|                          | FX2N-232-BD                           | FX2N-485-BD                    |
|                          | FX2N-8AV-BD                           | FX2N-16EYT-ESS/UL              |
|                          |                                       | FX2N-422-BD                    |
|                          |                                       | FX2N-CNV-BD                    |
|                          |                                       | FX2N-CNV-IF                    |
| from April 1st, 1998     | FX2N-□□MR-DS                          | FX2N-□□MT-DSS                  |
|                          | Where □□ indicates:32,48,64,80        |                                |
|                          | FX2N-48ER-DS                          | FX2N-48ET-DSS                  |
| from August 1st, 1998    | FX2N-△△MR-UA1/UL                      | Where △△ indicates:16,32,48,64 |
|                          | FX2N-16MR-DS                          | FX2N-16MT-DSS                  |
|                          |                                       | FX2N-48ER-UA1/UL               |
| from July 1st, 2001      | FX2N-ROM-E1                           |                                |
| from August 1st, 2005    | FX2N-8ER-ES/UL                        | FX2N-8EX-ES/UL                 |
|                          | FX2N-8EYR-ES/UL                       | FX2N-8EYT-ESS/UL               |
| from September 1st, 2010 | FX2N-8EYR-S-ES/UL                     |                                |

For the products above, PLCs manufactured before March 31st, 2002 are compliant with EN50081-2 (EN61000-6-4) and EN50082-2 from April 1st, 2002 to April 30th, 2006 are compliant with EN50081-2 (EN61000-6-4) and EN61131-2:1994+A11:1996+A12:2000 after May 1st, 2006 are compliant with EN61131-2:2007

| Standard                                 |                                                                                        | Remark                                                                                                                                                                                                                                                                            |
|------------------------------------------|----------------------------------------------------------------------------------------|-----------------------------------------------------------------------------------------------------------------------------------------------------------------------------------------------------------------------------------------------------------------------------------|
| EN50081-2:1993<br>EN61000-6-4:2007       | Electromagnetic compatibility<br>- Generic emission standard<br>Industrial environment | Compliance with all relevant aspects of the standard.<br>(Emission-Enclosure port, Emission-Low voltage AC mains port, Emission-Telecommunications/network port)                                                                                                                  |
| EN50082-2:1995                           | Electromagnetic compatibility<br>- Generic immunity standard<br>Industrial environment | Compliance with all relevant aspects of the standard.<br>(RF immunity, Fast Transients, ESD, Conducted, Power magnetic fields)                                                                                                                                                    |
| EN61131-2:1994<br>/A11:1996<br>/A12:2000 | Programmable controllers<br>- Equipment requirements and tests                         | Compliance with all relevant aspects of the standard.<br>(Radiated electromagnetic field, Fast transient burst, Electrostatic discharge, Damped oscillatory wave)                                                                                                                 |
| EN61131-2:2007                           | Programmable controllers<br>- Equipment requirements and tests                         | Compliance with all relevant aspects of the standard.<br>(Radiated Emission, Conducted Emission, Radiated electromagnetic field, Fast transient burst, Electrostatic discharge, High-energy surge, Voltage drops and interruptions, Conducted RF, Power frequency magnetic field) |

Models : MELSEC FX0N series manufactured  
 from November 1st, 1995 FX0N-8EX-ES, FX0N-8EYR-ES, FX0N-8EYT-ESS  
 from February 1st, 1996 FX0N-8ER-ES, FX0N-16EX-ES, FX0N-16EYR-ES,  
 FX0N-16EYT-ESS  
 from April 1st, 1996 FX0N-8ER-ES/UL, FX0N-16EX-ES/UL, FX0N-16EYR-ES/UL,  
 FX0N-16EYT-ESS/UL  
 from May 1st, 1996 FX0N-232ADP FX0N-485ADP  
 from July 1st, 1996 Harmonized Products  
 FX0N-8EX-ES/UL, FX0N-8EYR-ES/UL, FX0N-8EYT-ESS/UL

Models : MELSEC FX2NC series manufactured  
 from October 1st, 2002 FX2NC-232ADP FX2NC-485ADP

| Standard                           |                                                                                        | Remark                                                                                                                                                                                                                                                                    |
|------------------------------------|----------------------------------------------------------------------------------------|---------------------------------------------------------------------------------------------------------------------------------------------------------------------------------------------------------------------------------------------------------------------------|
| EN50081-2:1993<br>EN61000-6-4:2007 | Electromagnetic compatibility<br>- Generic emission standard<br>Industrial environment | Compliance with all relevant aspects of the standard.<br>(Emission-Enclosure port, Emission-Low voltage AC mains port, Emission-Telecommunications/network port)                                                                                                          |
| EN61000-6-2:2005                   | Electromagnetic compatibility<br>- Generic immunity standard<br>Industrial environment | Compliance with all relevant aspects of the standard.<br>(Radio-frequency electromagnetic field. Amplitude modulated, Fast transients, Electrostatic discharge, Surges, Voltage dips, Voltage interruptions, Radio-frequency common mode, Power-frequency magnetic field) |

Models : MELSEC FX series manufactured  
 from August 1st, 1995 FX-EPROM-8, FX-EEPROM-8, FX-EEPROM-4,  
 FX-RAM-8  
 from July 1st, 1997 FX-EEPROM-16

to March 31st, 2002 [compliance with EN50081-2 (EN61000-6-4) and prEN50082-2]  
 from April 1st 2002: Above mentioned products [compliance with EN50081-2 (EN61000-6-4) and EN61131-2]

| Standard                                 |                                                                                        | Remark                                                                                                                                                            |
|------------------------------------------|----------------------------------------------------------------------------------------|-------------------------------------------------------------------------------------------------------------------------------------------------------------------|
| EN50081-2:1994<br>EN61000-6-4:2007       | Electromagnetic compatibility<br>- Generic emission standard<br>Industrial environment | Compliance with all relevant aspects of the standard.<br>(Radiated Emissions and Mains Terminal Voltage Emissions)                                                |
| EN50082-2:1992                           | Electromagnetic compatibility<br>- Generic immunity standard<br>Industrial environment | Compliance with all relevant aspects of the standard.<br>(RF immunity, Burst Transients and ESD)                                                                  |
| EN61131-2:1994<br>/A11:1996<br>/A12:2000 | Programmable controllers<br>- Equipment requirements and tests                         | Compliance with all relevant aspects of the standard.<br>(Radiated electromagnetic field, Fast transient burst, Electrostatic discharge, Damped oscillatory wave) |

**LVD**

The following products have shown compliance through direct testing (of the identified standards below) and design analysis (through the creation of a technical construction file) to the European Directive for Low Voltage (2006/95/EC) when used as directed by the appropriate documentation.

Refer to a manual or related material of each product other than the following.

Type : Programmable Controller (Open Type Equipment)  
 Models : MELSEC FX2N series manufactured

|                          |                                       |                  |
|--------------------------|---------------------------------------|------------------|
| from July 1st, 1997      | FX2N-☆☆MR-ES/UL                       | FX2N-☆☆MT-ESS/UL |
|                          | Where ☆☆ indicates:16,32,48,64,80,128 |                  |
|                          | FX2N-★★ER-ES/UL                       | FX2N-★★ET-ESS/UL |
|                          | Where ★★ indicates:32,48              |                  |
|                          | FX2N-16EYR-ES/UL                      |                  |
| from April 1st, 1998     | FX2N-□□MR-DS                          |                  |
|                          | Where □□ indicates:32,48,64,80        |                  |
|                          | FX2N-48ER-DS                          |                  |
| from August 1st, 1998    | FX2N-△△MR-UA1/UL                      |                  |
|                          | Where △△ indicates:16,32,48,64        |                  |
|                          | FX2N-16MR-DS                          | FX2N-48ER-UA1/UL |
| from August 1st, 2005    | FX2N-8ER-ES/UL                        | FX2N-8EYR-ES/UL  |
| from September 1st, 2010 | FX2N-8EYR-S-ES/UL                     |                  |

For the products above, PLCs manufactured  
 before March 31st, 2002 are compliant with IEC1010-1  
 from April 1st, 2002 to April 30th, 2006 are compliant with EN61131-2:1994+A11:1996+A12:2000  
 after May 1st, 2006 are compliant with EN61131-2:2007

| Standard                                 |                                                                                                                     | Remark                                                                                                                                              |
|------------------------------------------|---------------------------------------------------------------------------------------------------------------------|-----------------------------------------------------------------------------------------------------------------------------------------------------|
| IEC1010-1:1990<br>/A1:1992               | Safety requirements for electrical equipment for measurement, control, and laboratory use<br>- General requirements | The equipment has been assessed as a component for fitting in a suitable enclosure which meets the requirements of IEC 1010-1:1990+A1:1992          |
| EN61131-2:1994<br>/A11:1996<br>/A12:2000 | Programmable controllers<br>- Equipment requirements and tests                                                      | The equipment has been assessed as a component for fitting in a suitable enclosure which meets the requirements of EN61131-2:1994+A11:1996+A12:2000 |
| EN61131-2:2007                           | Programmable controllers<br>- Equipment requirements and tests                                                      | The equipment has been assessed as a component for fitting in a suitable enclosure which meets the requirements of EN61131-2:2007                   |

Models : MELSEC FX0N series manufactured

|                         |                                                                             |
|-------------------------|-----------------------------------------------------------------------------|
| from November 1st, 1995 | FX0N-8EX-ES, FX0N-8EYR-ES, FX0N-8EYT-ESS                                    |
| from February 1st, 1996 | FX0N-8ER-ES, FX0N-16EX-ES, FX0N-16EYR-ES, FX0N-16EYT-ESS                    |
| from April 1st, 1996    | FX0N-8ER-ES/UL, FX0N-16EX-ES/UL, FX0N-16EYR-ES/UL, FX0N-16EYT-ESS/UL        |
| from July 1st, 1996     | Harmonized Products<br>FX0N-8EX-ES/UL,<br>FX0N-8EYR-ES/UL, FX0N-8EYT-ESS/UL |

| Standard                                                                  |                                                                                           | Remark                                                                                                                                                                                |
|---------------------------------------------------------------------------|-------------------------------------------------------------------------------------------|---------------------------------------------------------------------------------------------------------------------------------------------------------------------------------------|
| IEC1010-1:1990<br>/A1:1992<br>/A2:1995<br>BSEN61010-1 :1993 *<br>/A2:1995 | Safety requirements for electrical equipment for measurement, control, and laboratory use | The equipment has been assessed as a component for fitting in a suitable enclosure which meets the requirements of IEC 1010-1:1990,A1:1992 and A2:1995(BSEN61010-1 :1993 and A2:1995) |

\* Compliance to BSEN61010-1 and Amendment2 is claimed through virtue of direct compliance to IEC1010-1, Amendment 1 and Amendment 2.

Models : MELSEC FX series manufactured  
 from January 1st, 1996 FX-EPROM-8, FX-EEPROM-8, FX-EEPROM-4,  
 from July 1st, 1997 FX-EEPROM-16

to March 31st,2002  
 (compliance with IEC1010-1)  
 from April 1st 2002: Above mentioned products  
 (compliance with EN61131-2)

| Standard                                 |                                                                                           | Remark                                                                                                                                              |
|------------------------------------------|-------------------------------------------------------------------------------------------|-----------------------------------------------------------------------------------------------------------------------------------------------------|
| IEC1010-1:1990<br>/A1:1992               | Safety requirements for electrical equipment for measurement, control, and laboratory use | The equipment has been assessed as a component for fitting in a suitable enclosure which meets the requirements of IEC 1010-1:1990 and A1:1992)     |
| EN61131-2:1994<br>/A11:1996<br>/A12:2000 | Programmable controllers<br>- Equipment requirements and tests                            | The equipment has been assessed as a component for fitting in a suitable enclosure which meets the requirements of EN61131-2:1994+A11:1996+A12:2000 |





|   | (ENG)                  | (FRE)                                            | (GER)                            | (ITL)                         | (ESP)                                   |   |
|---|------------------------|--------------------------------------------------|----------------------------------|-------------------------------|-----------------------------------------|---|
| 1 | Introduction           | Introduction                                     | Einleitung                       | Introduzione                  | Introducción                            | 1 |
| 2 | Terminal Layouts       | Occupation des bornes                            | Klemmenbelegungen                | Assegnazione dei morsetti     | Ocupaciones de bornas                   | 2 |
| 3 | Installation Notes     | Installation                                     | Installation                     | Installazione                 | Instalación                             | 3 |
| 4 | Power supply           | Alimentation en tension                          | Spannungsversorgung              | Alimentazione della tensione  | Alimentación de tensión                 | 4 |
| 5 | Inputs                 | Entrées                                          | Eingänge                         | Ingressi                      | Entradas                                | 5 |
| 6 | Outputs                | Sorties                                          | Ausgänge                         | Uscite                        | Salidas                                 | 6 |
| 7 | Diagnostics            | Diagnostic d'erreurs                             | Fehlerdiagnose                   | Diagnostica                   | Diagnóstico de fallos y errores         | 7 |
| A | Associated Manuals     | Autres manuels                                   | Weitere Handbücher               | Ulteriori manuali             | Otros manuales                          | A |
| B | Discontinued models    | Modèles abandonnés                               | Auslaufende Modelle              | Modelli di cessata produzione | Modelos que ya no se fabrican           | B |
| C | Battery transportation | Transport de la batterie                         | Transport der Batterie           | Trasporto della batteria      | Transporte de la batería                | C |
| D | EU battery Directive   | Directive CE relative aux piles et accumulateurs | EU-Batterierichtlinie 2006/66/EG | Direttiva UE batterie         | Directiva CE sobre pilas y acumuladores | D |
| E | Index                  | Index                                            | Stichwortverzeichnis             | Indice analitico              | Indice alfabético                       | E |

**ENG** **Table of Contents**

|                                                                            |      |                                                                                                |      |
|----------------------------------------------------------------------------|------|------------------------------------------------------------------------------------------------|------|
| Guidelines of Safety.....                                                  | ii   | 5.2 AC 110V Input, MPUs.....                                                                   | 5-6  |
| 1. Introduction .....                                                      | 1-1  | 5.2.1 110V AC input specifications .....                                                       | 5-7  |
| 1.1 Unit Accessories.....                                                  | 1-9  | 5.2.2 Typical wiring .....                                                                     | 5-8  |
| 1.2 World Specification .....                                              | 1-9  | 5.2.3 Programming caution.....                                                                 | 5-9  |
| 1.3 Model name.....                                                        | 1-10 | 6. Outputs .....                                                                               | 6-1  |
| 1.4 Serial number .....                                                    | 1-11 | 6.1 Relay output specification.....                                                            | 6-1  |
| 1.4.1 Product during December, 2009 or earlier .....                       | 1-11 | 6.1.1 Product life of relay contacts.....                                                      | 6-3  |
| 1.4.2 Product from January, 2010.....                                      | 1-12 | 6.1.2 Relay output example .....                                                               | 6-8  |
| 1.5 Configuration .....                                                    | 1-13 | 6.1.3 Output circuit configuration .....                                                       | 6-9  |
| 1.5.1 Rules .....                                                          | 1-16 | 6.2 Triac (SSR) output specifications .....                                                    | 6-12 |
| 2. Terminal layouts.....                                                   | 2-1  | 6.2.1 In-rush currents.....                                                                    | 6-14 |
| 2.1 Relay out, 24V DC input MPU's - Main Processing Unit (base units)..... | 2-2  | 6.2.2 Triac output example .....                                                               | 6-15 |
| 2.2 Transistor output, MPU's - (base units)..                              | 2-3  | 6.2.3 Output circuit configuration .....                                                       | 6-16 |
| 2.3 Powered extension units .....                                          | 2-4  | 6.3 Transistor output specification .....                                                      | 6-18 |
| 2.4 Extension blocks.....                                                  | 2-4  | 6.3.1 Response times.....                                                                      | 6-20 |
| 2.5 FX0N Extension blocks .....                                            | 2-5  | 6.3.2 Transistor output example .....                                                          | 6-21 |
| 2.6 AC 110V Input, MPUs - (base units) .....                               | 2-6  | 6.4 Applying safe loads.....                                                                   | 6-22 |
| 3. Installation .....                                                      | 3-1  | 7. Diagnostics .....                                                                           | 7-1  |
| 3.1 Product outline.....                                                   | 3-2  | 7.1 Preliminary checks.....                                                                    | 7-1  |
| 3.2 RUN/STOP Control .....                                                 | 3-4  | 7.2 Basic diagnostics .....                                                                    | 7-2  |
| 3.3 General specifications .....                                           | 3-6  | 7.2.1 Power ON, PLC OFF .....                                                                  | 7-2  |
| 3.4 PLC mounting arrangements.....                                         | 3-8  | 7.2.2 BATT.V LED ON.....                                                                       | 7-4  |
| 3.5 DIN rail mounting.....                                                 | 3-14 | 7.2.3 PROG.E LED flashes .....                                                                 | 7-6  |
| 3.6 Direct mounting .....                                                  | 3-15 | 7.2.4 CPU.E LED ON .....                                                                       | 7-7  |
| 3.7 General notes .....                                                    | 3-16 | 7.3 Common errors.....                                                                         | 7-10 |
| 3.8 Extension Board Installation .....                                     | 3-17 | 7.4 Writing of program and program check [power ON and PLC stopped].....                       | 7-11 |
| 3.9 Extension Units/Blocks Installation.....                               | 3-19 | 7.5 Replacing the battery .....                                                                | 7-16 |
| 4. Wiring techniques.....                                                  | 4-1  | 7.6 Maintenance .....                                                                          | 7-18 |
| 4.1 Wiring cautions .....                                                  | 4-1  | 7.7 Error flags ON indicates error.....                                                        | 7-19 |
| 4.2 Termination at screw terminals.....                                    | 4-4  | 7.8 Error registers .....                                                                      | 7-21 |
| 4.2.1 Removal and installation of quick-release terminal block .....       | 4-7  | 7.9 Error codes .....                                                                          | 7-23 |
| 4.3 Power supply .....                                                     | 4-9  | 7.10 Instruction list.....                                                                     | 7-24 |
| 4.4 Earthing/Grounding .....                                               | 4-15 | Appendix A:Associated Manuals.....                                                             | A-1  |
| 4.5 Service power supply .....                                             | 4-16 | Appendix B:Discontinued models .....                                                           | B-1  |
| 5. Inputs .....                                                            | 5-1  | Appendix C:Precautions for Battery Transportation .....                                        | C-1  |
| 5.1 24V DC input specifications.....                                       | 5-1  | C-1: Regulated FX2N series products.....                                                       | C-1  |
| 5.1.1 Typical wiring.....                                                  | 5-2  | C-2: Transport guidelines .....                                                                | C-1  |
| 5.1.2 Input circuit connection.....                                        | 5-3  | Appendix D:Handling of Batteries and Devices with Built-in Batteries in EU Member States ..... | D-1  |
| 5.1.3 Diodes and inputs connected in series.....                           | 5-4  | D-1: Disposal precautions .....                                                                | D-1  |
| 5.1.4 Resistors and inputs connected in parallel.....                      | 5-5  | D-2: Exportation precautions .....                                                             | D-1  |
|                                                                            |      | D-3: Regulated FX2N series products.....                                                       | D-1  |
|                                                                            |      | Appendix E:Index.....                                                                          | E-1  |

Registration

- Microsoft® and Windows® are either registered trademarks or trademarks of Microsoft Corporation in the United States and/or other countries.
- The company name and the product name to be described in this manual are the registered trademarks or trademarks of each company.

**FRE** **Sommaire**

|                                                                                          |      |                                                                                                 |      |
|------------------------------------------------------------------------------------------|------|-------------------------------------------------------------------------------------------------|------|
| Directives de sécurité .....                                                             | iii  | 5.2 Appareils de base avec entrées<br>110V CA .....                                             | 5-6  |
| 1. Introduction .....                                                                    | 1-1  | 5.2.1 Caractéristiques techniques des<br>entrées pour 110 V CA .....                            | 5-7  |
| 1.1 Accessoires d'un appareil.....                                                       | 1-9  | 5.2.2 Exemple de câblage .....                                                                  | 5-8  |
| 1.2 Version internationale.....                                                          | 1-9  | 5.2.3 Instructions relatives à la<br>programmation.....                                         | 5-9  |
| 1.3 Designation des types d'appareils.....                                               | 1-10 | 6. Sorties .....                                                                                | 6-1  |
| 1.4 Numéro de série .....                                                                | 1-11 | 6.1 Caractéristiques techniques des<br>sorties des relais.....                                  | 6-1  |
| 1.4.1 Produit en Décembre 2009 ou<br>avant.....                                          | 1-11 | 6.1.1 Longévité des produits des<br>contacts à relais.....                                      | 6-4  |
| 1.4.2 Produit à partir de Janvier 2010 .....                                             | 1-12 | 6.1.2 Exemple d'un câblage de sortie de<br>relais .....                                         | 6-8  |
| 1.5 Configuration du système.....                                                        | 1-13 | 6.1.3 Configuration du circuit de sortie .....                                                  | 6-9  |
| 1.5.1 Règles de base relatives à la<br>construction du système.....                      | 1-16 | 6.2 Caractéristiques techniques des<br>sorties triac (SSR).....                                 | 6-12 |
| 2. Occupation des bornes .....                                                           | 2-1  | 6.2.1 Impulsions de courant.....                                                                | 6-14 |
| 2.1 Appareils de base avec sorties de<br>relais et entrées 24V CC .....                  | 2-2  | 6.2.2 Caractéristiques techniques des<br>sorties triac .....                                    | 6-15 |
| 2.2 Appareils de base avec sorties de<br>transistor.....                                 | 2-3  | 6.2.3 Configuration du circuit de sortie .....                                                  | 6-16 |
| 2.3 Appareils d'extension alimentés en<br>tension .....                                  | 2-4  | 6.3 Caractéristiques techniques des<br>sorties des transistors.....                             | 6-18 |
| 2.4 Modules d'extension.....                                                             | 2-4  | 6.3.1 Temps de réponse.....                                                                     | 6-20 |
| 2.5 Modules d'extension FX0N.....                                                        | 2-5  | 6.3.2 Exemple d'un câblage de sortie de<br>transistor .....                                     | 6-21 |
| 2.6 Appareils de base avec entrées<br>110V CA .....                                      | 2-6  | 6.4 Prescriptions de sécurité pour la<br>mise en circuit de charges .....                       | 6-22 |
| 3. Installation .....                                                                    | 3-1  | 7. Diagnostic d'erreurs.....                                                                    | 7-1  |
| 3.1 Description de l'appareil .....                                                      | 3-2  | 7.1 Vérifications à effectuer avant la<br>mise en service.....                                  | 7-1  |
| 3.2 Commande Run/Stop .....                                                              | 3-5  | 7.2 Diagnostic d'erreurs général.....                                                           | 7-2  |
| 3.3 Caractéristiques générales.....                                                      | 3-6  | 7.2.1 Tension MARCHE, API ARRÊT .....                                                           | 7-2  |
| 3.4 Montage de l'API .....                                                               | 3-8  | 7.2.2 LED BATT.V s'allume .....                                                                 | 7-4  |
| 3.5 Montage de l'appareil sur rail DIN .....                                             | 3-14 | 7.2.3 LED PROG.E.....                                                                           | 7-6  |
| 3.6 Montage direct.....                                                                  | 3-15 | 7.2.4 La LED CPU.E est allumée .....                                                            | 7-7  |
| 3.7 Instructions générales .....                                                         | 3-16 | 7.3 Autres causes d'erreurs.....                                                                | 7-10 |
| 3.8 Installation de la carte d'extension .....                                           | 3-17 | 7.4 Création et vérification du programme<br>[alimentation sous tension et API arrêté]<br>..... | 7-12 |
| 3.9 Installation d'extensions.....                                                       | 3-19 | 7.5 Remplacement de la batterie.....                                                            | 7-16 |
| 4. Raccordement électrique .....                                                         | 4-1  | 7.6 Entretien .....                                                                             | 7-18 |
| 4.1 Instructions relatives au câblage .....                                              | 4-2  | 7.7 Indicateurs d'erreurs "MARCHE"<br>désigne une erreur.....                                   | 7-19 |
| 4.2 Bornes à vis.....                                                                    | 4-4  | 7.8 Registre d'erreurs .....                                                                    | 7-21 |
| 4.2.1 Enlèvement et installation du bloc<br>de bornes à déclenchement<br>instantané..... | 4-7  | 7.9 Codes d'erreurs .....                                                                       | 7-23 |
| 4.3 Alimentation en tension .....                                                        | 4-9  | 7.10 Vue d'ensemble des instructions<br>relatives aux applications.....                         | 7-24 |
| 4.4 Mise à la terre.....                                                                 | 4-15 | Appendix A:Autres manuels.....                                                                  | A-1  |
| 4.5 Alimentation en tension de service.....                                              | 4-16 | Appendix B:Modèles abandonnés .....                                                             | B-1  |
| 5. Entrées.....                                                                          | 5-1  |                                                                                                 |      |
| 5.1 Caractéristiques techniques des<br>entrées pour 24 V CC.....                         | 5-1  |                                                                                                 |      |
| 5.1.1 Exemple de câblage.....                                                            | 5-2  |                                                                                                 |      |
| 5.1.2 Circuit d'entrée .....                                                             | 5-3  |                                                                                                 |      |
| 5.1.3 Diodes et entrées montées en série..                                               | 5-4  |                                                                                                 |      |
| 5.1.4 Résistance et entrée montées en<br>parallèle.....                                  | 5-5  |                                                                                                 |      |

Appendix C:Précautions de transport  
des batteries..... C-2  
C-1: Produits FX2N réglementés .....C-2  
C-2: Consignes de transport .....C-2

Appendix D:Manipulation des batteries et  
des appareils équipés de  
batteries intégrées dans les  
états membres de la  
Communauté Européenne  
..... D-2  
D-1: Précautions d'élimination.....D-2  
D-2: Précautions pour l'exportation .....D-2  
D-3: Produits FX2N réglementés .....D-2

Appendix E:Index..... E-3

Inscription

- Microsoft® et Windows® sont des marques déposées ou des marques commerciales de Microsoft Corporation aux États-Unis et/ou dans d'autres pays.
- Les noms des produits et des sociétés mentionnés dans ce manuel appartiennent à leurs détenteurs respectifs.



# Inhaltsverzeichnis

|                                                                 |      |                                                                                                  |      |
|-----------------------------------------------------------------|------|--------------------------------------------------------------------------------------------------|------|
| Sicherheitsrichtlinien.....                                     | iv   | 5.2 Grundgeräte mit AC 110V-Eingängen... 5-6                                                     |      |
| 1. Einleitung .....                                             | 1-1  | 5.2.1 Technische Daten der Eingänge für AC 110 V .....                                           | 5-7  |
| 1.1 Zubehör einer Geräteeinheit.....                            | 1-9  | 5.2.2 Verdrahtungsbeispiel .....                                                                 | 5-8  |
| 1.2 Weltweite Ausführung.....                                   | 1-9  | 5.2.3 Programmierhinweise .....                                                                  | 5-9  |
| 1.3 Gerätetypenbezeichnung .....                                | 1-10 | 6. Ausgänge .....                                                                                | 6-1  |
| 1.4 Seriennummer.....                                           | 1-11 | 6.1 Technische Daten der Relais-Ausgänge .....                                                   | 6-1  |
| 1.4.1 Produkt bis einschließlich Dezember 2009 .....            | 1-11 | 6.1.1 Produktlebensdauer der Relaiskontakte .....                                                | 6-5  |
| 1.4.2 Produkt ab Januar 2010 .....                              | 1-12 | 6.1.2 Beispiel einer Relais-Ausgangsbeschaltung .....                                            | 6-8  |
| 1.5 Systemaufbau.....                                           | 1-13 | 6.1.3 Konfiguration des Ausgangskreises .....                                                    | 6-10 |
| 1.5.1 Grundregeln zum Systemaufbau.....                         | 1-16 | 6.2 Technische Daten der Triac(SSR)-Ausgänge.....                                                | 6-12 |
| 2. Klemmenbelegungen .....                                      | 2-1  | 6.2.1 Stromstöße .....                                                                           | 6-14 |
| 2.1 Grundgeräte mit Relais-Ausgängen und DC 24V-Eingängen.....  | 2-2  | 6.2.2 Beispiel einer Triac-Ausgangsbeschaltung .....                                             | 6-15 |
| 2.2 Grundgeräte mit Transistor-Ausgängen transistor.....        | 2-3  | 6.2.3 Konfiguration des Ausgangskreises .....                                                    | 6-16 |
| 2.3 Spannungsversorgte Erweiterungsgeräte .....                 | 2-4  | 6.3 Technische Daten der Transistor-Ausgänge.....                                                | 6-18 |
| 2.4 Erweiterungsmodule .....                                    | 2-4  | 6.3.1 Ansprechzeiten .....                                                                       | 6-20 |
| 2.5 Erweiterungsmodule FX0N.....                                | 2-5  | 6.3.2 Beispiel einer Transistor-Ausgangsbeschaltung .....                                        | 6-21 |
| 2.6 Grundgeräte mit AC 110V-Eingängen... 2-6                    |      | 6.4 Sicherheitshinweise zur Beschaltung von Lasten .....                                         | 6-22 |
| 3. Installation .....                                           | 3-1  | 7. Fehlerdiagnose.....                                                                           | 7-1  |
| 3.1 Gerätebeschreibung .....                                    | 3-2  | 7.1 Überprüfungen vor Betrieb .....                                                              | 7-1  |
| 3.2 RUN/STOP-Kontrolle.....                                     | 3-4  | 7.2 Allgemeine Fehlerdiagnose .....                                                              | 7-2  |
| 3.3 Umgebungsbedingungen .....                                  | 3-6  | 7.2.1 Spannung EIN, SPS AUS.....                                                                 | 7-2  |
| 3.4 Montage der SPS .....                                       | 3-8  | 7.2.2 BATT.V-LED leuchtet .....                                                                  | 7-4  |
| 3.5 DIN-Schienen-Montage .....                                  | 3-14 | 7.2.3 PROG.E-LED blinkt .....                                                                    | 7-6  |
| 3.6 Direkte Montage .....                                       | 3-15 | 7.2.4 CPU.E-LED leuchtet .....                                                                   | 7-7  |
| 3.7 Allgemeine Hinweise .....                                   | 3-16 | 7.3 Weitere Fehlerursachen .....                                                                 | 7-10 |
| 3.8 Installation der Erweiterungskarte .....                    | 3-17 | 7.4 Erstellen des Programms und Programmprüfung [Spannungsversorgung EIN und SPS gestoppt] ..... | 7-13 |
| 3.9 Installation von Erweiterungen .....                        | 3-19 | 7.5 Batterieaustausch .....                                                                      | 7-16 |
| 4. Elektrischer Anschluss .....                                 | 4-1  | 7.6 Wartung .....                                                                                | 7-18 |
| 4.1 Verdrahtungshinweise .....                                  | 4-2  | 7.7 Fehlermerker EIN bezeichnet einen Fehler.....                                                | 7-19 |
| 4.2 Schraubklemmenanschluss.....                                | 4-4  | 7.8 Fehlerregister.....                                                                          | 7-21 |
| 4.2.1 Ausbau und Einbau des Schnellfreigabe-Klemmenblocks ..... | 4-7  | 7.9 Fehlercodes .....                                                                            | 7-23 |
| 4.3 Spannungsversorgung .....                                   | 4-10 | 7.10 Übersicht der Applikationsanweisungen .....                                                 | 7-24 |
| 4.4 Erdung .....                                                | 4-15 | Appendix A: Weitere Handbücher.....                                                              | A-1  |
| 4.5 Service-Spannungsversorgung .....                           | 4-16 | Appendix B: Auslaufende Modelle .....                                                            | B-1  |
| 5. Eingänge .....                                               | 5-1  |                                                                                                  |      |
| 5.1 Technische Daten der Eingänge für 24 V DC.....              | 5-1  |                                                                                                  |      |
| 5.1.1 Verdrahtungsbeispiel.....                                 | 5-2  |                                                                                                  |      |
| 5.1.2 Eingangsschaltkreis .....                                 | 5-3  |                                                                                                  |      |
| 5.1.3 Dioden und Eingänge in Reihe geschaltet .....             | 5-4  |                                                                                                  |      |
| 5.1.4 Widerstände und Eingänge parallel geschaltet .....        | 5-5  |                                                                                                  |      |

Appendix C:Vorsichtsmaßnahmen für  
den Transport der  
Batterie ..... C-3

- C-1: Regulierte Produkte der FX2N-Serie.....C-3
- C-2: Richtlinien für den Transport .....C-3

Appendix D:Handhabung von Batterien  
und Geräten mit eingebauten  
Batterien in den  
Mitgliedsstaaten der  
europäischen Union ..... D-3

- D-1: Vorsichtsmaßnahmen bei der  
Entsorgung .....D-3
- D-2: Vorsichtsmaßnahmen beim Export .....D-3
- D-3: Regulierte Produkte der FX2N-Serie.....D-3

Appendix E:Stichwortverzeichnis..... E-5

Registrierung

- Microsoft® und Windows® sind entweder eingetragene Warenzeichen oder Warenzeichen der Microsoft Corporation in den Vereinigten Staaten von Amerika und/oder anderen Ländern.
- Die Namen der in dieser Bedienungsanleitung beschriebenen Firmen und Produkte sind eingetragene Warenzeichen oder Warenzeichen der einzelnen Firmen.



**Indice**

|                                                                                   |                                                                                                                 |
|-----------------------------------------------------------------------------------|-----------------------------------------------------------------------------------------------------------------|
| Direttive di sicurezza..... v                                                     | 5. Ingressi..... 5-1                                                                                            |
| 1. Introduzione ..... 1-1                                                         | 5.1 Dati tecnici degli ingressi per 24 V DC .. 5-1                                                              |
| 1.1 Accessori di un apparecchio..... 1-9                                          | 5.1.1 Ejemplo de cableado .....5-2                                                                              |
| 1.2 Esecuzione internazionale..... 1-9                                            | 5.1.2 Circuito di ingresso .....5-3                                                                             |
| 1.3 Designazione dei modelli..... 1-10                                            | 5.1.3 Diodi e ingressi in serie.....5-4                                                                         |
| 1.4 Numero di serie ..... 1-11                                                    | 5.1.4 Resistenza e ingressi in parallelo .....5-5                                                               |
| 1.4.1 Prodotto fino a dicembre 2009<br>incluso ..... 1-11                         | 5.2 Apparecchi base con ingressi<br>110V AC ..... 5-6                                                           |
| 1.4.2 Prodotto a partire da gennaio<br>2010 ..... 1-12                            | 5.2.1 Dati tecnici degli ingressi per<br>110 V AC .....5-7                                                      |
| 1.5 Struttura del sistema..... 1-13                                               | 5.2.2 Esempio di cablaggio.....5-8                                                                              |
| 1.5.1 Regole base sulla struttura del<br>sistema ..... 1-17                       | 5.2.3 Avvertenze per la programmazione...5-9                                                                    |
| 2. Assegnazione dei morsetti .....2-1                                             | 6. Uscite ..... 6-1                                                                                             |
| 2.1 Apparecchi base con uscite relè e<br>ingressi 24V DC..... 2-2                 | 6.1 Dati tecnici delle uscite a relè ..... 6-1                                                                  |
| 2.2 Apparecchi base con uscite a<br>uscita..... 2-3                               | 6.1.1 Durata di vita utile del prodotto di<br>contatti di relè ..... 6-6                                        |
| 2.3 Apparecchi di ampliamento con<br>alimentazione di tensione ..... 2-4          | 6.1.2 Esempio del cablaggio di uscita di<br>un relè.....6-8                                                     |
| 2.4 Moduli di ampliamento..... 2-4                                                | 6.1.3 Configurazione del circuito<br>d'uscita.....6-10                                                          |
| 2.5 Moduli di ampliamento FXON ..... 2-5                                          | 6.2 Dati tecnici delle uscite triac(SSR)..... 6-12                                                              |
| 2.6 Apparecchi base con ingressi<br>110V CA ..... 2-6                             | 6.2.1 Impulsi di corrente ..... 6-14                                                                            |
| 3. Installazione .....3-1                                                         | 6.2.2 Dati tecnici delle uscite triac ..... 6-15                                                                |
| 3.1 Descrizione dell'apparecchio..... 3-2                                         | 6.2.3 Configurazione del circuito<br>d'uscita..... 6-17                                                         |
| 3.2 Controllo RUN (marcia) / STOP<br>(arresto) ..... 3-5                          | 6.3 Dati tecnici delle uscite a transistor ..... 6-18                                                           |
| 3.3 Specifica generale ..... 3-6                                                  | 6.3.1 Tempi di reazione ..... 6-20                                                                              |
| 3.4 Montaggio del PLC ..... 3-8                                                   | 6.3.2 Esempio del cablaggio di uscita di<br>un transistor ..... 6-21                                            |
| 3.5 Montaggio su barra DIN ..... 3-14                                             | 6.4 Avvertenze per la sicurezza nel<br>cablaggio carichi ..... 6-22                                             |
| 3.6 Montaggio diretto ..... 3-15                                                  | 7. Diagnostica ..... 7-1                                                                                        |
| 3.7 Avvertenze generali..... 3-16                                                 | 7.1 Verificazioni preliminari..... 7-1                                                                          |
| 3.8 Installazione della scheda di<br>ampliamento ..... 3-17                       | 7.2 Diagnostica generale ..... 7-2                                                                              |
| 3.9 Installazione degli ampliamenti..... 3-19                                     | 7.2.1 Tensione ON, PLC OFF ..... 7-2                                                                            |
| 4. Allacciamento elettrico ..... 4-1                                              | 7.2.2 Il LED BATT.V si accende ..... 7-4                                                                        |
| 4.1 Avvertenze per il cablaggio ..... 4-3                                         | 7.2.3 LED PROG.E ..... 7-6                                                                                      |
| 4.2 Allacciamento mediante morsetti a<br>vite ..... 4-5                           | 7.2.4 Il LED CPU.E è acceso..... 7-7                                                                            |
| 4.2.1 Rimozione e installazione della<br>morsettiera di distacco rapido ..... 4-7 | 7.3 Altre cause di errore ..... 7-10                                                                            |
| 4.3 Alimentazione della tensione..... 4-10                                        | 7.4 Creazione del programma ed esame del<br>programma [alimentazione di tensione<br>ON e PLC su stop]..... 7-14 |
| 4.4 Messa a terra..... 4-15                                                       | 7.5 Cambio della batteria..... 7-16                                                                             |
| 4.5 Alimentazione della tensione di<br>servizio ..... 4-16                        | 7.6 Manutenzione ..... 7-18                                                                                     |
|                                                                                   | 7.7 Merker di errore ON indica un errore... 7-19                                                                |
|                                                                                   | 7.8 Registri di errore ..... 7-21                                                                               |
|                                                                                   | 7.9 Codici di errore ..... 7-23                                                                                 |
|                                                                                   | 7.10 Elenco delle istruzioni applicative ..... 7-24                                                             |
|                                                                                   | Appendix A:Ulteriori manuali..... A-1                                                                           |
|                                                                                   | Appendix B:Modelli di cessata<br>produzione..... B-1                                                            |

Appendix C:Precauzioni per il trasporto  
della batteria..... C-4

- C-1: Prodotti regolamentati della  
serie FX2N.....C-4
- C-2: Direttive per il trasporto .....C-4

Appendix D:Uso di batterie ed  
apparecchiature con  
batterie incorporate nei  
Paesi membri dell'Unione  
Europea..... D-4

- D-1: Precauzioni in fase di smaltimento .....D-4
- D-2: Precauzioni in caso di esportazione .....D-4
- D-3: Prodotti regolamentati della  
serie FX2N.....D-4

Appendix E:Indice analitico..... E-7

Registrazione

- Microsoft® e Windows® sono marchi depositati o marchi della Microsoft Corporation negli Stati Uniti d'America e/o in altri paesi.
- Le denominazioni delle aziende e dei prodotti descritti in questo manuale operativo sono marchi depositati o marchi delle singole aziende.

**ESP** **Contenido**

Instrucciones de seguridad..... vi

1. Introducción.....1-1

1.1 Accesorios de una unidad de producción ..... 1-9

1.2 Modelo internacional ..... 1-9

1.3 Designación del tipo de unidad ..... 1-10

1.4 Número de serie ..... 1-11

1.4.1 Producto hasta diciembre del 2009, este mes incluido..... 1-11

1.4.2 Producto a partir de enero de 2010 ..... 1-12

1.5 Configuración del sistema ..... 1-13

1.5.1 Reglas básicas para la configuración del sistema ..... 1-16

2. Ocupaciones de bornas .....2-1

2.1 Unidades base con Salidas de relé y Entradas de 24V CC..... 2-2

2.2 Unidades base con Salidas transistorizadas ..... 2-3

2.3 Unidades de ampliación con alimentación de tensión..... 2-4

2.4 Modulos de ampliacion..... 2-4

2.5 Modulos de ampliacion FX0N..... 2-5

2.6 Unidades base con Entradas de 110V CA ..... 2-6

3. Instalación .....3-1

3.1 Descripción de las unidades..... 3-2

3.2 Marcha/Stop Control..... 3-4

3.3 Especificación general..... 3-6

3.4 Montaje de la unidad de mando de memoria programable PLC ..... 3-8

3.5 Carriles de montaje DIN ..... 3-14

3.6 Montaje directo ..... 3-15

3.7 Notas generales ..... 3-16

3.8 Instalación de la tarjeta de extensión .. 3-18

3.9 Instalación de ampliaciones ..... 3-19

4. Conexión eléctrica.....4-1

4.1 Instrucciones de cableado..... 4-3

4.2 Conexión de bornas roscadas..... 4-5

4.2.1 Desmontaje e instalación del bloque del terminal de desacoplamiento rápido ..... 4-8

4.3 Alimentación de tensión ..... 4-11

4.4 Puesta a tierra ..... 4-15

4.5 Alimentación de tensión de servicio .... 4-16

5. Entradas ..... 5-1

5.1 Datos técnicos de las entradas para 24 V CC ..... 5-1

5.1.1 Esemplio di cablaggio.....5-2

5.1.2 Circuito de conmutación de entrada ..5-3

5.1.3 Diodos y entradas conectados en serie .....5-4

5.1.4 Resistencia y entradas conectadas en paralelo .....5-5

5.2 Unidades bas con Entradas de 110V CA ..... 5-6

5.2.1 Datos técnicos de las entradas para 110 V CA .....5-7

5.2.2 Ejemplo de cableado .....5-8

5.2.3 Instrucciones de programación.....5-9

6. Salidas..... 6-1

6.1 Datos técnicos de las salidas de relé .... 6-1

6.1.1 Vida útil de los contactos reles .....6-7

6.1.2 Ejemplo de una conexión de salida de relé.....6-8

6.1.3 Configuración del circuito de salida ..... 6-11

6.2 Datos técnicos de las salidas Triac(SSR) ..... 6-12

6.2.1 Impulsos de corriente .....6-14

6.2.2 Ejemplo de una conexión de salida Triac ..... 6-15

6.2.3 Configuración del circuito de salida ..... 6-17

6.3 Datos técnicos de las salidas transistorizadas..... 6-18

6.3.1 Tiempos de reacción .....6-20

6.3.2 Ejemplo de una conexión de salida transistorizada ..... 6-21

6.4 Instrucciones de seguridad para la conexión de cargas..... 6-22

7. Diagnóstico de fallos y errores ..... 7-1

7.1 Controlli prima del funzionamento ..... 7-1

7.2 Diagnóstico general de fallos y errores ..... 7-2

7.2.1 Conexion de tensión, Desconexion de la PLC ..... 7-2

7.2.2 Diodo LED de BATT.V encendido .... 7-4

7.2.3 Diodo LED de PROG.E ..... 7-6

7.2.4 Diodo LED de CPU.E encendido..... 7-7

7.3 Otras causas de fallos o errores..... 7-10

7.4 Crear el programa y verificarlo [suministro de tensión conectado y PLC parado]..... 7-15

7.5 Cambio de batería ..... 7-17

7.6 Mantenimiento ..... 7-18

|                                                                                                                                   |                                                                             |      |
|-----------------------------------------------------------------------------------------------------------------------------------|-----------------------------------------------------------------------------|------|
| 7.7                                                                                                                               | Marcadores de fallos/errores<br>"CONEXION" designa un fallo o<br>error..... | 7-19 |
| 7.8                                                                                                                               | Registro de fallos/errores .....                                            | 7-21 |
| 7.9                                                                                                                               | Códigos de fallo/error .....                                                | 7-23 |
| 7.10                                                                                                                              | Vista de conjunto de las instrucciones<br>de aplicación.....                | 7-24 |
| Appendix A:Otros manuales .....                                                                                                   |                                                                             | A-1  |
| Appendix B:Modelos que ya no se<br>fabrican .....                                                                                 |                                                                             | B-1  |
| Appendix C:Medidas de precaución al<br>trasladar la pila.....                                                                     |                                                                             | C-5  |
| C-1: Productos regulados de la serie FX2N...                                                                                      |                                                                             | C-5  |
| C-2: Directivas para el transporte.....                                                                                           |                                                                             | C-5  |
| Appendix D:Manipulación de las pilas<br>y aparatos con pilas<br>integradas en los Estados<br>miembro de la Unión<br>europea. .... |                                                                             | D-5  |
| D-1: Medidas de precaución para la<br>eliminación como residuo .....                                                              |                                                                             | D-5  |
| D-2: Medidas de precaución en la<br>exportación .....                                                                             |                                                                             | D-5  |
| D-3: Productos regulados de la serie FX2N...                                                                                      |                                                                             | D-5  |
| Appendix E:Índice alfabético.....                                                                                                 |                                                                             | E-9  |

Registro

- Microsoft® y Windows® son marcas registradas o marcas de Microsoft Corporation en los Estados Unidos de América y/o en otros países.
- Los nombres de las empresas y productos descritos en este manual de instrucciones son marcas registradas o marcas propiedad de empresas.

# 1. Introduction

**(ENG)**

## Introduction

This manual covers the hardware installation instructions for the following programmable logic controller (PLC) product ranges;

- FX2N base and extension units
- FX2N extension and special function blocks

**(GER)**

## Einleitung

Dieses Handbuch umfaßt die Beschreibung der Installation für die folgenden speicher-programmierbaren Steuerungen (SPS):

- FX2N-Grund- und Erweiterungsgeräte
- FX2N-Erweiterungs- und Sondermodule

**(ESP)**

## Introducción

Este manual comprende la descripción de la instalación para las siguientes unidades de mando de memoria programable (PLC):

- Unidades base y de ampliación FX2N
- Módulos de ampliación y especiales FX2N

**(FRE)**

## Introduction

Le présent manuel comprend la description de l'installation pour les automates programmables (API) suivants:

- Appareils de base et appareils d'extension FX2N
- Modules d'extension et modules spéciaux FX2N

**(ITL)**

## Introduzione

Il presente manuale contiene la descrizione dell'installazione per i seguenti controllori programmabili (PLC):

- Unità FX2N base e di ampliamento
- Moduli FX2N di ampliamento e moduli speciali

Table 1.1: *ENG* AC base unit    *FRE* Appareils de base    *GER* AC-Grundgerate  
*ITL* Apparecchi base AC    *ESP* Unidades base CA

| MODEL    | INPUTS |                     | OUTPUT TYPE |                        |                                | POWER SUPPLY                   | DIMENSIONS mm (inch) |           |             | MASS (WEIGHT) kg (lbs) |
|----------|--------|---------------------|-------------|------------------------|--------------------------------|--------------------------------|----------------------|-----------|-------------|------------------------|
|          | QTY    | TYPE                | QTY         | RELAY                  | TRANSISTOR                     |                                |                      |           |             |                        |
| FX2N-16  | 8      | 24V DC Sink/ Source | 8           | MR-ES/UL               | MT-ESS/UL (Source)             | 100-240V AC +10% -15%, 50/60Hz | 90 (3.55)            | 87 (3.43) | 0.60 (1.32) |                        |
| FX2N-32  | 16     |                     | 16          |                        |                                |                                |                      |           | 0.65 (1.43) |                        |
| FX2N-48  | 24     |                     | 24          |                        |                                |                                |                      |           | 0.85 (1.87) |                        |
| FX2N-64  | 32     |                     | 32          |                        |                                |                                |                      |           | 1.00 (2.2)  |                        |
| FX2N-80  | 40     |                     | 40          |                        |                                |                                |                      |           | 1.20 (2.64) |                        |
| FX2N-128 | 64     |                     | 64          |                        |                                |                                |                      |           | 1.80 (3.96) |                        |
| FX2N-16  | 8      | 24V DC Sink         | 8           | MS-E/UL (Triac output) | 100-240V AC +10% -15%, 50/60Hz |                                | 90 (3.55)            | 87 (3.43) | 0.60 (1.32) |                        |
| FX2N-32  | 16     |                     | 16          |                        |                                |                                |                      |           | 0.65 (1.43) |                        |
| FX2N-48  | 24     |                     | 24          |                        |                                |                                |                      |           | 0.85 (1.87) |                        |
| FX2N-32  | 16     |                     | 16          |                        |                                |                                |                      |           | 0.65 (1.43) |                        |
| FX2N-48  | 24     |                     | 24          |                        |                                |                                |                      |           | 0.85 (1.87) |                        |
| FX2N-16  | 8      |                     | 110V AC     |                        |                                |                                |                      |           | 8           | MR-UA1/UL              |
| FX2N-32  | 16     | 16                  |             | 0.85 (1.87)            |                                |                                |                      |           |             |                        |
| FX2N-48  | 24     | 24                  |             | 1.00 (2.2)             |                                |                                |                      |           |             |                        |
| FX2N-64  | 32     | 32                  |             | 1.20 (2.64)            |                                |                                |                      |           |             |                        |
| FX2N-16  | 8      | 8                   |             | 0.60 (1.32)            |                                |                                |                      |           |             |                        |

Table 1.2: *ENG* DC Base Units    *FRE* Appareils de base en CC    *GER* DC-Grundgeräte  
*ITL* Apparecchi base DC    *ESP* Unidades CCDC

| MODEL   | INPUTS |                     | OUTPUT TYPE |       |                 | POWER SUPPLY      | DIMENSIONS mm (inch) |           |             | MASS (WEIGHT) kg (lbs) |
|---------|--------|---------------------|-------------|-------|-----------------|-------------------|----------------------|-----------|-------------|------------------------|
|         | QTY    | TYPE                | QTY         | RELAY | TRANSISTOR      |                   |                      |           |             |                        |
| FX2N-16 | 8      | 24V DC Sink/ Source | 8           | MR-DS | MT-DSS (Source) | 24V DC +20%, -30% | 90 (3.55)            | 87 (3.43) | 0.60 (1.32) |                        |
| FX2N-32 | 16     |                     | 16          |       |                 |                   |                      |           | 0.65 (1.43) |                        |
| FX2N-48 | 24     |                     | 24          |       |                 |                   |                      |           | 0.85 (1.87) |                        |
| FX2N-64 | 32     |                     | 32          |       |                 |                   |                      |           | 1.00 (2.2)  |                        |
| FX2N-80 | 40     |                     | 40          |       |                 |                   |                      |           | 1.20 (2.64) |                        |



Table 1.3: **ENG** ≡ Powered extension units  
**FRE** ≡ Appareils d'extension alimentés en tension  
**GER** ≡ Spannungsversorgte Erweiterungsgeräte  
**ITL** ≡ Apparecchi di ampliamento con alimentazione di tensione  
**ESP** ≡ Unidades de ampliación con alimentación de tensión

| MODEL   | INPUTS |                    | OUTPUT TYPE |           |                    | POWER SUPPLY                          | DIMENSIONS mm (inch) |              |              | MASS (WEIGHT) kg (lbs) |
|---------|--------|--------------------|-------------|-----------|--------------------|---------------------------------------|----------------------|--------------|--------------|------------------------|
|         | QTY    | TYPE               | QTY         | RELAY     | TRANSISTOR         |                                       |                      |              |              |                        |
| FX2N-32 | 16     | 24V DC             | 16          | ER-ES/UL  | ET-ESS/UL (Source) | 100-240V AC<br>+10%, -15%,<br>50/60Hz | 150 (5.91)           | 90<br>(3.55) | 87<br>(3.43) | 0.65 (1.43)            |
| FX2N-48 | 24     | Sink/Source        | 24          |           |                    |                                       | 182 (7.17)           |              |              | 0.85 (1.87)            |
| FX2N-48 | 24     | 110V AC            | 24          | ER-UA1/UL | 220 (8.67)         |                                       | 1.00 (2.20)          |              |              |                        |
| FX2N-48 | 24     | 24V DC Sink/Source | 24          | ER-DS     | ET-DSS (Source)    | 24V DC +20%, -30%                     | 182 (7.17)           |              |              | 0.85 (1.87)            |

Table 1.4: **ENG** ≡ Extension blocks  
**GER** ≡ Erweiterungsmodule  
**ESP** ≡ Módulos de ampliación  
**FRE** ≡ Modules d'extension  
**ITL** ≡ Moduli di ampliamento

| MODEL                                | INPUTS |                    | OUTPUTS |            |        | DIMENSIONS mm (inch) |              |              | MASS (WEIGHT) kg (lbs) |
|--------------------------------------|--------|--------------------|---------|------------|--------|----------------------|--------------|--------------|------------------------|
|                                      | QTY    | TYPE               | QTY     | DEVICE     | TYPE   |                      |              |              |                        |
| FX0N-8EX-UA1/UL<br>FX2N-8EX-UA1/UL   | 8      | 110V AC inputs     |         |            |        | 43 (1.70)            | 90<br>(3.55) | 87<br>(3.43) | 0.20 (0.44)            |
| FX0N-8EX-ES/UL<br>FX2N-8EX-ES/UL     |        | Sink/Source 24V DC |         |            |        |                      |              |              |                        |
| FX0N-8ER-ES/UL<br>FX2N-8ER-ES/UL     | 4      |                    | 4       | Relay      |        |                      |              |              |                        |
| FX0N-8EYR-ES/UL<br>FX2N-8EYR-ES/UL   |        |                    | 8       |            |        | 40 (1.58)            |              |              |                        |
| FX0N-8EYT-ESS/UL<br>FX2N-8EYT-ESS/UL |        |                    | 8       | Transistor | Source | 43 (1.70)            |              |              | 0.20 (0.44)            |
| FX0N-16EX-ES/UL                      | 16     | Sink/Source 24V DC |         |            |        | 70 (2.76)            |              |              | 0.30 (0.66)            |
| FX0N-16EYR-ES/UL                     |        |                    |         |            |        |                      |              |              |                        |
| FX0N-16EYT-ESS/UL                    |        |                    | 16      | Transistor | Source |                      |              |              |                        |
| FX2N-16EX-ES/UL                      | 16     | Sink/Source 24V DC |         |            |        | 40 (1.58)            |              |              | 0.30 (0.66)            |
| FX2N-16EYR-ES/UL                     |        |                    |         |            |        |                      |              |              |                        |
| FX2N-16EYT-ESS/UL                    |        |                    | 16      | Transistor | Source |                      |              |              |                        |



Figure 1.1: *ENG* ≡ Dimensioned unit      *FRE* ≡ Dimensions  
*GER* ≡ Abmessungen                      *ITL* ≡ Dimensioni  
*ESP* ≡ Dimensiones

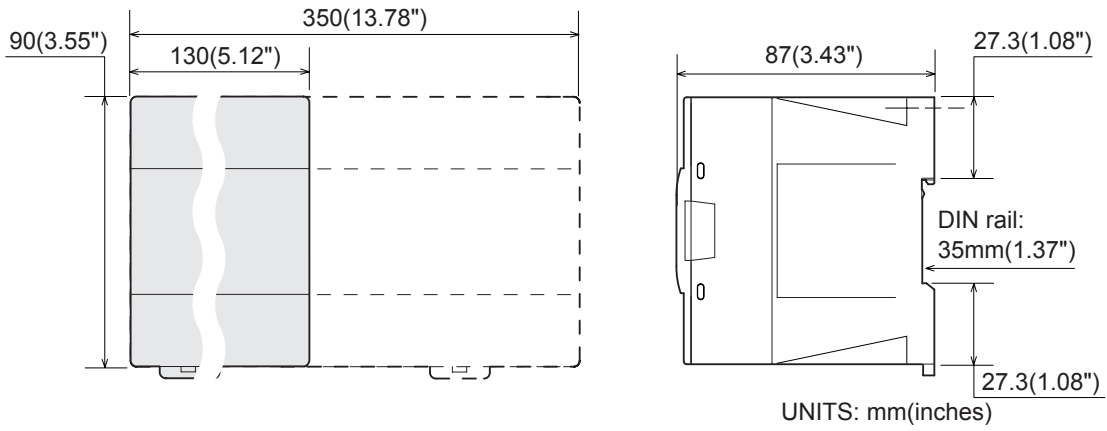
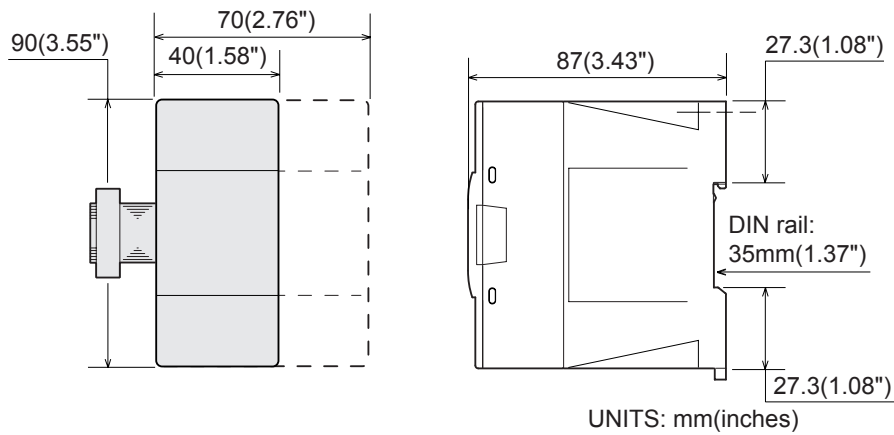

Figure 1.2: *ENG* ≡ Extension block dimensions  
*FRE* ≡ Dimensions des modules d'extension  
*GER* ≡ Abmessungen der Erweiterungsmodule  
*ITL* ≡ Dimensioni dei moduli di ampliamento  
*ESP* ≡ Dimensiones de los módulos de ampliación



|   |
|---|
| 1 |
| 2 |
| 3 |
| 4 |
| 5 |
| 6 |
| 7 |
| A |
| B |
| C |
| D |
| E |

Table 1.5: *ENG* Expansion board and communication adapter  
*FRE* Adaptateur d'interface, adaptateur d'allocation de valeur de consigne analogique et modules de communication  
*GER* Schnittstellenadapter, analoger Sollwertvorgabe-Adapter und Kommunikationsmodule  
*ITL* Adattatore di interfaccia, adattatore analogico dei valori reali programmati e moduli di comunicazione  
*ESP* Adaptador de interfaz, adaptador análogo de indicación de valor nominal y módulos de comunicación

| MODEL          | DESCRIPTION                                | NUMBER |   |   | Current Consumed  |                    | DEIMENSIONS<br>mm (inch)        |              |              | MASS (WEIGHT)<br>kg (lbs)       |
|----------------|--------------------------------------------|--------|---|---|-------------------|--------------------|---------------------------------|--------------|--------------|---------------------------------|
|                |                                            | I      | O | - | Internal<br>5V DC | External<br>24V DC |                                 |              |              |                                 |
| FX2N-232-BD    | RS-232C communication interface            | -      | 0 | - | 20mA              | -                  | Mounts directly into top of PLC |              |              | Mounts directly into top of PLC |
| FX2N-422-BD    | RS-422 communication interface             | -      | 0 | - | 60mA*1            | -                  |                                 |              |              |                                 |
| FX2N-485-BD    | RS-485 communication interface             | -      | 0 | - | 60mA              | -                  |                                 |              |              |                                 |
| FX2N-CNV-BD    | Communication adapter connection interface | -      | 0 | - | -                 | -                  |                                 |              |              |                                 |
| FX2N-8AV-BD    | Analog potentiometer                       | -      | 0 | - | 20mA              | -                  |                                 |              |              |                                 |
| FX2NC-232ADP*2 | RS-232C communication adapter              | -      | 0 | - | 100mA             | -                  | 19.1<br>(0.76)                  | 90<br>(3.55) | 85<br>(3.35) | 0.1 (0.22)                      |
| FX0N-232ADP*2  | RS-232C communication adapter              | -      | 0 | - | 200mA             | -                  | 43<br>(1.70)                    |              | 68<br>(2.68) |                                 |
| FX2NC-485ADP*2 | RS-485 communication adapter               | -      | 0 | - | 150mA             | -                  | 19.1<br>(0.76)                  |              | 78<br>(3.08) |                                 |
| FX0N-485ADP*2  | RS-485 communication adapter               | -      | 0 | - | 30mA              | 50mA               | 43<br>(1.70)                    |              | 87<br>(3.43) | 0.3 (0.66)                      |

(ENG)

\*1 This value is current consumption of FX2N-422-BD only. The user must consider the current draw of other equipment connected via the board.  
 Please see the appropriate manual for current consumption values.

\*2 The communication adapter needs to connect via FX2N-CNV-BD to FX2N Series PLC.

(GER)

\*1 Dies ist nur die Stromaufnahme des FX2N-422-BD. Berücksichtigen Sie auch die Stromaufnahme der angeschlossenen Geräte.  
 Nähere Hinweise zur Stromaufnahme finden Sie in den Handbüchern zu diesen Geräten.

\*2 Das Modul wird über einen Kommunikationsadapter FX2N-CNV-BD mit dem FX2N-Grundgerät verbunden.

(ESP)

\*1 Esto es sólo la alimentación de corriente del FX2N-422-BD. Considere también la alimentación de corriente de los aparatos conectados. Mayores informaciones acerca de la alimentación de corriente pueden encontrarse en los manuales de estos aparatos.

\*2 El módulo es conectado a través del adaptador de comunicación FX2N-CNV-BD con el aparato base FX2N

(FRE)

\*1 Représente seulement la consommation du FX2N-422-BD. Prenez également en considération la consommation des appareils raccordés. Vous trouverez de plus amples informations sur la consommation dans les manuels de ces appareils.

\*2 Le module est raccordé à l'appareil de base FX2N via un adaptateur de communication FX2N-CNV-BD.

(ITL)

\*1 Si tratta solo dell'assorbimento di corrente della serie FX2N-422-BD. Si prega di prendere in considerazione anche l'assorbimento di corrente degli strumenti collegati. Ulteriori informazioni riguardanti l'assorbimento di corrente sono reperibili nei manuali degli strumenti.

\*2 Il modulo è collegato allo strumento base FX2N mediante adattatore di comunicazione FX2N-CNV-BD.

Table 1.6: *ENG* ☞ Special function blocks      *FRE* ☞ Modules spéciaux  
*GER* ☞ Sondermodule      *ITL* ☞ Moduli speciali  
*ESP* ☞ Módulos especiales blocks

| MODEL                      | DESCRIPTION                     | NUMBER OF I/O |   |               | Current Consumed  |                    | DIMENSIONS<br>mm<br>(inches) |               |              | MASS<br>(WEIGHT)<br>kg (lbs) |
|----------------------------|---------------------------------|---------------|---|---------------|-------------------|--------------------|------------------------------|---------------|--------------|------------------------------|
|                            |                                 | I             | O |               | Internal<br>5V DC | External<br>24V DC |                              |               |              |                              |
| FX0N-3A                    | Analog/Digital converter        | -             | 8 | -             | 30mA              | 90mA <sup>*1</sup> | 43<br>(1.70)                 | 90<br>(3.55)  | 87<br>(3.43) | 0.20 (0.44)                  |
| FX2N-2AD                   | Analog to digital converter     | -             | 8 | -             | 20mA              | 50mA <sup>*1</sup> |                              |               |              |                              |
| FX2N-2DA                   | Digital to analog converter     | -             | 8 | -             | 30mA              | 85mA <sup>*1</sup> |                              |               |              |                              |
| FX2N-4DA                   | Digital to analog converter     | -             | 8 | -             | 30mA              | 200mA              | 55<br>(2.17)                 | 90<br>(3.55)  | 87<br>(3.43) | 0.30 (0.66)                  |
| FX2N-4AD                   | Analog to digital converter     | -             | 8 | -             | 30mA              | 55mA               |                              |               |              |                              |
| FX2N-5A                    | Analog/Digital converter        | -             | 8 | -             | 70mA              | 90mA               | 75<br>(2.96)                 | 90<br>(3.55)  | 87<br>(3.43) | 0.30 (0.66)                  |
| FX2N-8AD                   | Analog to digital converter     | -             | 8 | -             | 50mA              | 80mA               |                              |               |              |                              |
| FX2N-4AD-PT                | PT100 probe interface           | -             | 8 | -             | 30mA              | 50mA               |                              |               |              |                              |
| FX2N-4AD-TC                | Thermo-couple interface         | -             | 8 | -             | 30mA              | 50mA               |                              |               |              |                              |
| FX2N-2LC                   | Temperature Control Block       | -             | 8 | -             | 70mA              | 55mA               | 55<br>(2.17)                 | 90<br>(3.55)  | 87<br>(3.43) | 0.30 (0.66)                  |
| FX2N-1HC                   | High speed counter              | -             | 8 | -             | 90mA              | NA                 |                              |               |              |                              |
| FX2N-1PG-E                 | Pulse output, Position control  | -             | 8 | -             | 55mA              | 40mA               |                              |               |              |                              |
| FX2N-10PG                  | Pulse output, Position control  | -             | 8 | -             | 120mA             | <sup>*2</sup>      |                              |               |              |                              |
| FX2N-10GM                  | Positioning Controller (1 axis) | -             | 8 | -             | NA                | NA                 |                              |               |              |                              |
| FX2N-20GM                  | Positioning Controller (2 axis) | -             | 8 | -             |                   |                    | 86<br>(3.39)                 |               |              |                              |
| FX2N-1RM-E-SET             | Programmable Cam Switch         | -             | 8 | -             | NA                | 250mA              | 55<br>(2.17)                 | 111<br>(4.38) | 97<br>(3.82) | 0.50 (1.10)                  |
| FX2N-232IF                 | RS232 Interface block           | -             | 8 | -             | 40mA              | 80mA               | 90<br>(3.55)                 | 87<br>(3.43)  | 0.30 (0.66)  |                              |
| FX2N-32CCL                 | CC-Link Slave Interface         | -             | 8 | -             | 130mA             | 50mA               |                              |               |              |                              |
| FX2N-16CCL-M <sup>*3</sup> | CC-Link Master module           | <sup>*4</sup> | 8 | <sup>*4</sup> | NA                | 150mA              |                              |               |              |                              |
| FX2N-64CL-M                | CC-Link/LT Interface block      | <sup>*6</sup> |   |               | 190mA             | 25mA <sup>*7</sup> |                              |               |              |                              |
| FX2N-16LNK-M               | I/O Link Remote Master module   | <sup>*5</sup> |   |               | 200mA             | 90mA               |                              |               |              |                              |
| FX2N-32ASI-M <sup>*3</sup> | ASI Master Module               | <sup>*8</sup> | 8 | <sup>*8</sup> | 150mA             | <sup>*9</sup>      |                              |               |              |                              |
| FX0N-16NT                  | Net-mini interface              | 8             |   | 8             | 20mA              | 60mA               |                              |               |              |                              |

- 1
- 2
- 3
- 4
- 5
- 6
- 7
- A
- B
- C
- D
- E

## ENG

- \*1 Internal 24V DC
- \*2 FX2N-10PG inputs and outputs need to be supplied from external power supply. For power consumption of the input and output, please see FX2N-10PG User's Manual.
- \*3 FX2N series PLC cannot connect together with an FX2N-32ASI-M and FX2N-16CCL-M. An FX2N-32ASI-M module cannot be attached to an FX2N series PLC that is using an FX2N-16CCL-M module. Only one FX2N-32ASI-M module can be connected to the PLC.
- \*4 Maximum number of I/O points per system Connection is allowed as far as the following condition is satisfied:  
(Actual number of I/O points of PLC) + (Number of points occupied by special extension blocks) + (Number of points occupied by FX2N-16CCL-M: 8) + (32 x Number of remote I/O modules) ≤ 256  
Moreover, if connecting two or more FX2N-16CCL-M, the first master module can connect to the "remote I/O modules" and "remote device modules" but subsequent modules can only connect to "remote device modules".
- \*5 The value depends on the switch setting (16, 32, 48, 64, 96 or 128 points). However, the number of connected master blocks can be arbitrary as far as the total number of I/O points of a basic unit, master blocks, extension units/ blocks and special extension units/blocks (occupying eight input or output points) is equal to 256 points or less.
- \*6 For details, refer to the FX2N-64CL-M User's Manual.
- \*7 For details, refer to the FX2N-64CL-M User's Manual.
- \*8 The I/O control points of both the FX2N-32ASI-M and PLC CPU must not exceed 256 points. Therefore, there is a limitation in the number of units (number of slaves) which can be controlled according to the I/O points recognized by the PLC's CPU (occupation).  
Occupation I/O points: Each AS- i slave station occupies 4 CPU I/O points.
- \*9 FX2N-32ASI-M must be supplied 70mA from the AS-interface power supply.

## FRE

- \*1 24 V CC interne
- \*2 Les entrées et sorties du FX2N-10PG doivent être alimentés avec une tension externe. Des indications sur la consommation des entrées et sorties sont mentionnées dans le manuel du FX2N-10PG.
- \*3 Dans un API de la série FX2N, aucun FX2N-32ASI-M ne peut être exploité ensemble avec un FX2N-16CCL-M. Un FX2N-32ASI-M ne peut pas être raccordé à un API de la série FX2N, dans lequel un FX2N-16CCL-M est utilisé. Seul un FX2N-32ASI-M peut être raccordé.
- \*4 Le nombre maximal d'adresses E/S par système peut être utilisé tant que la condition suivante est satisfaite : (Nombre E/S de l'appareil de base) + (Nombre E/S des appareils d'extension et des modules spéciaux) + (Nombre d'adresses qui sont affectées par FX2N-16CCL-M : 8) + (32 x nombre de modules E/S décentralisés) ≤ 256  
Lors d'utilisation de plusieurs FX2N-16CCL-M, le 1er module maître peut être relié avec les "modules E/S décentralisés" et les "appareils décentralisés" mais les autres FX2N-16CCL-M seulement avec les "appareils décentralisés".
- \*5 La valeur dépend du réglage du commutateur (16, 32, 48, 64, 96 ou 128 adr.). Le nombre de modules maîtres pouvant être installés est toutefois limité par la plage d'adresse de l'UC. La somme des adresses E/S de l'appareil de base, des appareils d'extension, des modules maîtres et des modules spéciaux (affectant 8 entrées et sorties) ne doit pas être supérieure à 256.
- \*6 Pour en savoir davantage consultez le Manule de l'Utilisateur FX2N-64CL-M.
- \*7 Pour en savoir davantage consultez le Manule de l'Utilisateur FX2N-64CL-M.
- \*8 La somme des adresses E/S du FX2N-32ASI-M et de l'UC de l'API ne doit pas dépasser 256. Ainsi, il y a une limitation du nombre d'unités (nombre d'esclaves) qui peuvent être raccordées et reconnues par l'UC. Adresses E/S affectées : chaque module esclave AS-i affecte 4 entrées et 4 sorties.
- \*9 Le FX2N-32ASI-M est alimenté en tension via un module d'alimentation AS-I externe et consomme 70 mA.

## GER

- \*1 Interne 24 V DC
- \*2 Die Ein- und Ausgänge des FX2N-10PG müssen von extern mit Spannung versorgt werden. Angaben zur Stromaufnahme der Ein- und Ausgänge enthält das Handbuch zum FX2N-10PG.
- \*3 In einer SPS der FX2N-Serie kann kein FX2N-32ASI-M gemeinsam mit einem FX2N-16CCL-M betrieben werden. Ein FX2N-32ASI-M kann nicht an SPS der FX2N-Serie angeschlossen werden, in der ein FX2N-16CCL-M verwendet wird. Es kann nur ein FX2N-32ASI-M angeschlossen werden.
- \*4 Es kann die max. Anzahl der E/A-Adressen pro System ausgenutzt werden, solange die folgende Bedingung erfüllt wird:  
(Anzahl E/A des Grundgeräts) + (Anzahl E/A von Erweiterungsgeräten und Sondermodulen) + (Anzahl Adr., die durch FX2N-16CCL-M belegt werden: 8) + (32 x Anzahl der dezentralen E/A-Module) ≤ 256  
Bei Verwendung von mehreren FX2N-16CCL-M kann das 1. Master-Modul mit „dezentralen I/O-Modulen“ und „dezentralen Geräten“ verbunden werden, die weiteren FX2N-16CCL-M aber nur mit „dezentralen Geräten“.
- \*5 Der Wert hängt von der Einstellung der Schalter ab (16, 32, 48, 64, 96 oder 128 Adr.). Die Anzahl der installierbaren Master-Module wird jedoch durch den Adressbereich der CPU begrenzt. Die Summe der E/A-Adressen des Grundgeräts, von Erweiterungsgeräten, Master-Modulen und Sondermodulen (belegen 8 Ein- und Ausgänge) darf nicht größer als 256 sein.
- \*6 Einzelheiten siehe das Benutzerhandbuch des FX2N-64CL-M.
- \*7 Einzelheiten siehe das Benutzerhandbuch des FX2N-64CL-M.
- \*8 Die Summe der E/A-Adressen des FX2N-32ASI-M und der CPU der SPS darf 256 nicht überschreiten. Dadurch besteht eine Beschränkung bei der Anzahl der Einheiten (Anzahl der Slaves), die angeschlossen und von der CPU erkannt werden können.  
Belegte E/A-Adressen: Jedes AS-i-Slave-Modul belegt 4 Ein- und 4 Ausgänge.
- \*9 Das FX2N-32ASI-M wird von einem externen AS-I-Netzteil mit Spannung versorgt und nimmt 70 mA auf.

## ITL

- \*1 Corrente 24 V DC interna
- \*2 Le entrate e le uscite del FX2N-10PG devono essere munite di tensione dall'esterno. Le informazioni sulle entrate e le uscite sono contenute nel manuale FX2N-10PG.
- \*3 In un PLC della serie FX2N non si può mettere in esercizio nessun FX2N-32ASI-M insieme al FX2N-16CCL-M. Ad un PLC della serie FX2N non si può collegare un modulo FX2N-32ASI-M, nel quale si utilizza un FX2N-16CCL-M. Si può collegare solo un FX2N-32ASI-M.
- \*4 Si può utilizzare il numero massimo di indirizzi e/u per sistema, se si rispettano le seguenti condizioni: (Numero di E/U dello strumento base) + (Numero di E/U degli strumenti di ampliamento e dei moduli speciali) + (Numero di indirizzi, occupati dal FX2N-16CCL-M: 8) + (32 x numero dei moduli decentrali E/U) ≤ 256  
Utilizzando diversi FX2N-16CCL-M, si può collegare il primo modulo master ai moduli "decentrali I/O" e agli strumenti "decentrali", gli altri FX2N-16CCL-M però, solo agli strumenti "decentrali"
- \*5 Il valore dipende dalla programmazione dell'interruttore (16, 32, 48, 64, 96 o 128 indirizzi). Il numero dei moduli master che si possono installare è limitato dal settore indirizzi del CPU. La somma degli indirizzi E/U dello strumento base, delle unità di ampliamento, dei moduli master e dei moduli speciali (occupano 8 entrate e uscite) non deve essere superiore a 256.
- \*6 Per ulteriori informazioni, far riferimento al manuale d'istruzioni per l'uso di FX2N-64CL-M.
- \*7 Per ulteriori informazioni, far riferimento al manuale d'istruzioni per l'uso di FX2N-64CL-M.
- \*8 La somma degli indirizzi I/U del FX2N-32ASI-M e del CPU del PLC non deve essere superiore a 256 indirizzi: In tal modo si verifica una limitazione del numero di unità (numero di slave), che possono essere collegati e riconosciuti dal CPU. Indirizzi I/U occupati: Ciascun modulo AS-i-Slave occupa 4 entrate e 4 uscite.
- \*9 Il modulo FX2N-32ASI-M è alimentato dalla rete esterna AS-I con tensione e assorbe 70 mA.

1

2

3

4

5

6

7

A

B

C

D

E

**ESP**

- \*1 24 V DC internos
- \*2 Las entradas y salidas del FX2N-10PG deben alimentarse con tensión eléctrica externa. Las indicaciones acerca de la alimentación de corriente de las entradas y salidas están contenidas en el manual del FX2N-10PG.
- \*3 En un PLC de la serie FX2N no puede operarse un FX2N-32ASI-M conjuntamente con un FX2N-16CCL-M. Un FX2N-32ASI-M no puede conectarse a un PLC de la serie FX2N, en el cual se utilice un FX2N-16CCL-M. Sólo puede conectarse un FX2N-32ASI-M.
- \*4 Se puede utilizar la cantidad máxima de direcciones de entrada/salida del sistema, mientras se cumpla la siguiente condición: (cantidad de entradas/salidas del aparato base) + (cantidad de entradas/salidas de los aparatos de ampliación y módulos especiales) + (cantidad de direcciones que serán ocupadas por el FX2N-16CCL-M: 8) + (32 x cantidad de módulos descentralizados de entrada/salida) ≤ 256 En el caso de utilizar varios FX2N-16CCL-M, puede conectarse el primer módulo maestro con "módulos descentralizados de entrada/salida" y "aparatos descentralizados", los siguientes FX2N-16CCL-M sin embargo sólo con los "aparatos descentralizados"
- \*5 El valor depende del ajuste del interruptor (16, 32, 48, 64, 96 ó 128 direcciones). La cantidad de módulos maestros a instalar está sin embargo limitada por el rango de direcciones de la CPU. La suma de las direcciones de entrada/salida de los aparatos base, de los aparatos de ampliación, de los módulos maestros y los módulos especiales (8 entradas y salidas ocupadas) no puede ser mayor a 256.
- \*6 Para más detalles, consulte el Manual del usuario de FX2N-64CL-M.
- \*7 Para más detalles, consulte el Manual del usuario de FX2N-64CL-M.
- \*8 La suma de las direcciones de entrada/salida del FX2N-32ASI-M y de la CPU del PLC no debe superar los 256. A causa de esto existe una limitación de la cantidad de unidades (cantidad de esclavos), que pueden conectarse y reconocerse por la CPU. Direcciones de entrada/salida ocupadas: Cada módulo esclavo AS-i ocupa 4 entradas y 4 salidas.
- \*9 El FX2N-32ASI-M se alimenta por una fuente AS-I de tensión de red externa consumiendo 70 mA

Table 1.7: **ENG** Special function blocks **FRE** Modules spéciaux **GER** Sondermodule  
**ITL** Moduli speciali **ESP** Módulos especiales blocks

| MODEL         | DESCRIPTION                    | NUMBER OF I/O |   |   | Current Consumed |                 | DIMENSIONS mm(inches) |               |              | MASS (WEIGHT) kg (lbs) |
|---------------|--------------------------------|---------------|---|---|------------------|-----------------|-----------------------|---------------|--------------|------------------------|
|               |                                | I             | O |   | Internal 5V DC   | External 24V DC |                       |               |              |                        |
| FX-2DA        | Digital to analog converter    | -             | 8 | - | 30mA             | 130mA           | 73<br>(2.88)          | 140<br>(5.52) | 95<br>(3.75) | 0.50 (1.1)             |
| FX-4DA        | Digital to analog converter    | -             | 8 | - | 30mA             | 200mA           |                       |               |              | 0.30 (0.66)            |
| FX-4AD        | Analog to digital converter    | -             | 8 | - | 30mA             | 50mA            |                       |               |              | 0.50 (1.1)             |
| FX-2AD-PT     | PT100 probe interface          | -             | 8 | - | 30mA             | 50mA            |                       |               |              |                        |
| FX-4AD-TC     | Thermo-couple interface        | -             | 8 | - | 40mA             | 60mA            |                       |               |              |                        |
| FX-1HC        | High speed counter             | -             | 8 | - | 70mA             | -               |                       |               |              | 45<br>(1.78)           |
| FX-1PG-E      | Pulse output, Position control | -             | 8 | - | 55mA             | 40mA            |                       |               |              |                        |
| FX-16NP/NT    | Net-mini interface             | 16            |   | 8 | 80mA             | 120mA           | 73<br>(2.88)          |               | 0.40 (0.88)  |                        |
| FX-16NP/NT-S3 | Net-mini-S3 interface          | 8             | 8 | 8 | 80mA             | 100mA           |                       |               |              |                        |
| FX-1GM        | Position Control (1 axis)      | -             | 8 | - | AC supply        |                 | 160<br>(6.30)         | 140<br>(5.52) | 95<br>(3.75) | 1.50 (3.3)             |
| FX-10GM       | Position Control (1 axis)      | -             | 8 | - | -                | 210mA           | 50<br>(1.97)          |               |              | 0.40 (0.88)            |
| FX-20GM       | Position Control (2 axis)      | -             | 8 | - | AC supply        |                 | 110<br>(4.34)         |               |              |                        |

**ENG** FX Special functions blocks must be connected at the right end of the system using the FX2N-CNV-IF conversion interface.

**FRE** Des blocs de fonctions spéciales FX doivent être connectés à l'extrémité droite du système en utilisant l'interface de conversion FX2N-CNV-IF.

**GER** Die FX-Sondermodule müssen an der rechten Seite der Systemkonfiguration über die Schnittstelle FX2N-CNV-IF angeschlossen werden.

**ITL** I blocchi delle funzioni speciali FX devono essere collegati con l'estremità destra del sistema usando l'interfaccia di conversione FX2N-CNV-IF.

**ESP** El bloque funcional especial FX debe ser conectado al extremo derecho del sistema a través de la interfase de conversión FX2N-CNV-IF.

1.1 Unit Accessories

(ENG)

**Unit Accessories**

Each powered extension unit comes with: 1 I/O label kit and a 55mm (2.17 inch) extension cables. Each extension and special function block comes with an I/O label kit.

(GER)

**Zubehör einer Geräteeinheit**

Lieferumfang eines spannungsversorgten Erweiterungsgerätes: 1 E-/A-Aufklebersatz und die beiden Erweiterungskabel mit 55 mm Länge. Jedes Erweiterungs- und Sondermodul wird mit einem E-/A-Aufklebersatz ausgeliefert.

(ESP)

**Accesorios de una unidad de producción**

Volumen de suministro de una unidad de ampliación con alimentación de tensión: 1 juego de etiquetas autoadhesivas E/S y los dos cables de ampliación con una longitud de 55 mm. Cada módulo de ampliación y módulo especial es suministrado con un juego de etiquetas autoadhesivas de E/S.

(FRE)

**Accessoires d'un appareil**

Etendue de la fourniture d'un appareil d'extension alimenté en tension: 1 jeu d'auto-collants E/S et le câble d'extension de 55 mm de long. Chaque module d'extension et module spécial est livré avec un jeu d'autocollants E/S.

(ITL)

**Accessori di un apparecchio**

Volume di fornitura di un apparecchio di ampliamento con alimentazione di tensione: no.1 set di adesivi I/O e i due cavi di ampliamento di 55 mm di lunghezza. Ogni modulo di ampliamento e ogni modulo speciale viene fornito con un set di adesivi I/O.

1.2 World Specification

(ENG)

**World Specification**

(GER)

**Weltweite Ausführung.**

(ESP)

**Modelo internacional**

(FRE)

**Version internationale**

(ITL)

**Esecuzione internazionale.**

Table 1.8: ENG ⇄ World/Japanese Spec.  
 GER ⇄ Weltweite/japanische Ausf.  
 ESP ⇄ Modelo internacional /modelo para el Japón

FRE ⇄ Version internationale /japonaise.  
 ITL ⇄ Versione internazionale /giapponese

| ITEM                           | (ENG)                                                                                                 | (FRE)                                                                                                                                                | (GER)                                                                                                    | (ITL)                                                                                                                        | (ESP)                                                                                                                    |
|--------------------------------|-------------------------------------------------------------------------------------------------------|------------------------------------------------------------------------------------------------------------------------------------------------------|----------------------------------------------------------------------------------------------------------|------------------------------------------------------------------------------------------------------------------------------|--------------------------------------------------------------------------------------------------------------------------|
| Input S/S terminal Sink/Source | ONLY WORLD SPEC. PLC's have this terminal<br>-ve S/S connection = source<br>+ve S/S connection = sink | Tous les appareils en version internationale possèdent les bornes suivantes:<br>Borne (- S/S)= source (émetteur),<br>Borne (+ S/S)= sink (récepteur) | Alle Geräte der weltweiten Ausf. haben die Klemmen:<br>(- S/S) Klemme = Source,<br>(+ S/S) Klemme = Sink | Tutti gli apparecchi della versione internazionale hanno i morsetti:<br>morsetto (- S/S)= source,<br>morsetto (+ S/S) = sink | Todas las unidades del modelo internacional disponen de las bornas:<br>Borna (- S/S) = Source,<br>Borna (+ S/S) = Sink   |
| Outputs Transistor             | Japanese models are ALWAYS SINK. World spec models depend on the PLC selection                        | Tous les appareils de type japonais sont équipés d'un raccord SINK. Pour la version internationale, cela dépend des types d'appareils.               | Alle japanischen Typen mit SINK-Anschluß. Bei der weltweiten Ausf. vom Gerätetyp abhängig.               | Tutti i modelli giapponesi hanno il collegamento SINK. Nella versione internazionale ciò dipende dal modello.                | Todos los modelos para el Japón disponen de una conexión SINK. En el modelo internacional en función del tipo de unidad. |

1  
2  
3  
4  
5  
6  
7  
A  
B  
C  
D  
E

1.3 Model name

(ENG)

Model name

(FRE)

Designation des types d'appareils.

(GER)

Gerätetypenbezeichnung

(ITL)

Designazione dei modelli.

(ESP)

Designacion del tipo de unidad

Table 1.9: ENG Model table  
 GER Typenbeschreibung  
 ESP Descripción del tipo

FRE Description des types  
 ITL Descrizione dei modelli

| REF  | (ENG)                                                               | (FRE)                                                                    | (GER)                                                                 | (ITL)                                                               | (ESP)                                                                    |                                                                  |
|------|---------------------------------------------------------------------|--------------------------------------------------------------------------|-----------------------------------------------------------------------|---------------------------------------------------------------------|--------------------------------------------------------------------------|------------------------------------------------------------------|
| A)   | PLC type, FX, FX0N, FX2N                                            | Série d'API: FX, FX0N, FX2N                                              | SPS-Serie: FX, FX0N,FX2N                                              | Serie di PLC: FX, FX0N, FX2N                                        | Serie PLC: FX, FX0N, FX2N                                                |                                                                  |
| B)   | Total number of I/O channels<br>FX2N-64= 64ch.<br>FX2N-16EX = 16ch. | Nombre d'entrées et de sorties<br>FX2N-64 = 64 Ka.<br>FX2N-16EX = 16 Ka. | Anzahl der Ein-/Ausgänge<br>FX2N-64 = 64<br>FX2N-16EX = 16            | Numero di ingressi/uscite<br>FX2N-64 = 64 Ka.<br>FX2N-16EX = 16 Ka. | Número de las entradas/salidas<br>FX2N-64 = 64 Ca.<br>FX2N-16EX = 16 Ca. |                                                                  |
| C)   | <b>Unit type</b>                                                    | <b>Types d'appareils</b>                                                 | <b>Gerätetypen</b>                                                    | <b>Modelli</b>                                                      | <b>Tipos de unidad</b>                                                   |                                                                  |
|      | M                                                                   | MPU-base unit                                                            | Appareil de base                                                      | Grundgerät                                                          | Apparecchio base                                                         | Unidad base                                                      |
|      | E                                                                   | Powered extension unit                                                   | Appareils d'extension alimentés en tension                            | Spannungsversorgtes Erweiterungsgerät                               | Apparecchio di ampliamento con alimentazione di tensione                 | Unidad de ampliación con alimentación de tensión                 |
|      | EX                                                                  | Extension block, input                                                   | Module d'extension, entrées                                           | Erweiterungsmodul, Eingänge                                         | Modulo di ampliamento, ingressi                                          | Módulo de ampliación, entradas                                   |
| EY   | Extension block, output                                             | Module d'extension, sorties                                              | Erweiterungsmodul, Ausgänge                                           | Modulo di ampliamento, uscite                                       | Módulo de ampliación, salidas                                            |                                                                  |
| D)   | <b>Output type</b>                                                  | <b>Technologie de sortie</b>                                             | <b>Ausgangstechnologie</b>                                            | <b>Tecnologia di uscita</b>                                         | <b>Tecnología de salida</b>                                              |                                                                  |
|      | R                                                                   | Relay                                                                    | Relais                                                                | Relais                                                              | Relè                                                                     | Relé                                                             |
|      | S                                                                   | Triac (SSR)                                                              | Triac (SSR)                                                           | Triac (SSR)                                                         | Triac (SSR)                                                              | Triac (SSR)                                                      |
| T    | Transistor                                                          | Transistor                                                               | Transistor                                                            | Transistor                                                          | Transistor                                                               |                                                                  |
| E)   | <b>Features</b>                                                     | <b>Variantes de modèles</b>                                              | <b>Modellvarianten</b>                                                | <b>Varianti</b>                                                     | <b>Variantes de modelos</b>                                              |                                                                  |
|      | omit or E*                                                          | AC, Japanese spec.                                                       | CA, version japonaise                                                 | AC, japanische Ausf.                                                | AC, versione giapponese                                                  | CA, modelo para el Japón                                         |
|      | D                                                                   | 24V DC Japanese spec.                                                    | 24V CC, version japonaise                                             | DC 24V, japanische Ausf.                                            | 24V DC, versione giapponese                                              | 24V CC, modelo para el Japón                                     |
|      | DS*                                                                 | 24V DC World spec.                                                       | CC, Version internationale                                            | DC, weltweite Ausf.                                                 | DC, Versione internazionale                                              | CC, Modelo internacional                                         |
|      | DS S                                                                | 24V DC World spec., DC source transistor (See Table 1.9)                 | CC, Version internationale, CC transistor source (Cf. le Tableau 1.9) | DC, weltweite Ausf., DC Source-Transistor (siehe Tabelle 1.9)       | DC, Versione internazionale, DC transistor source (vedi Tabella 1.9)     | CC, Modelo internacional, CC transistor Source (Véase Tabla 1.9) |
|      | ES                                                                  | AC Power Supply World spec., Relay                                       | CA, Version internationale, Relais                                    | AC, weltweite Ausf., Relais                                         | AC, Versione internazionale, Relè                                        | CA, Modelo internacional, Relé                                   |
|      | ES S                                                                | AC Power Supply World spec., DC source transistor                        | CA, Version internationale, CC transistor source                      | AC, weltweite Ausf., DC Source-Transistor                           | AC, Versione internazionale, DC transistor source                        | CA, Modelo internacional, CC transistor Source                   |
| UA 1 | AC Power Supply, AC inputs                                          | Tension de service CA, Tension d'entrée CA                               | AC -Service-Spannung, AC Eingangsspannung                             | Tensione di servizio AC, Tensione di ingresso AC                    | Tensión de servicio CA, Tensión de entrada CA                            |                                                                  |
| F)   | UL*                                                                 | CE, UL registered product                                                | Produit agréé par l'UL, CE                                            | CE, UL-registriertes Produkt                                        | CE, UL-registrato                                                        | Producto registrado según CE, UL                                 |



Table 1.10:

| Model                  | CE | UL |
|------------------------|----|----|
| FX2N-**MR-DS, **MT-DSS | ✓  | ✓  |
| FX2N-**M*-E/UL         | x  | ✓  |
| FX2N-16EYS             | x  | ✓  |

Figure 1.3: **ENG** Model name  
**FRE** Désignation des types d'appareils.  
**GER** Typenbezeichnung  
**ITL** Modello.  
**ESP** Designación del tipo

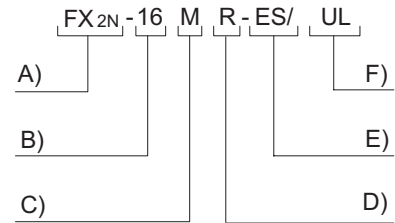

1.4 Serial numbers

**ENG** Serial number

**GER** Seriennummer

**ESP** Número de serie

**FRE** Numéro de série

**ITL** Numero di serie

1.4.1 Product during December, 2009 or earlier

**ENG** Product during December, 2009 or earlier

**GER** Produkt bis einschließlich Dezember 2009

**ESP** Producto hasta diciembre del 2009, este mes incluido

**FRE** Produit en Décembre 2009 ou avant

**ITL** Prodotto fino a dicembre 2009 incluso

Table 1.11: **ENG** Notes on serial numbers **FRE** Explication du numéro de série  
**GER** Erläuterung der Seriennummer **ITL** Spiegazione del numero di serie  
**ESP** Aclaración del número de serie

| REF | <b>ENG</b>               | <b>FRE</b>                       | <b>GER</b>                          | <b>ITL</b>                           | <b>ESP</b>                          |
|-----|--------------------------|----------------------------------|-------------------------------------|--------------------------------------|-------------------------------------|
| 1   | Last digit of year       | Dernier chiffre de l'année       | Letzte Ziffer des Herstellungsjahrs | Ultima cifra dell'anno di produzione | Última cifra del año de fabricación |
| 2   | Production month         | Mois de production               | Produktionsmonat                    | Mese di produzione                   | Mes de producción                   |
| 3   | Production serial number | Numéro de série de la production | Seriennummer der Produktion         | Numero di serie della produzione     | Número de serie de la producción    |

Figure 1.4: **ENG** Serial number  
**FRE** Numéro de série  
**GER** Seriennummer  
**ITL** Numero di serie  
**ESP** Número de serie

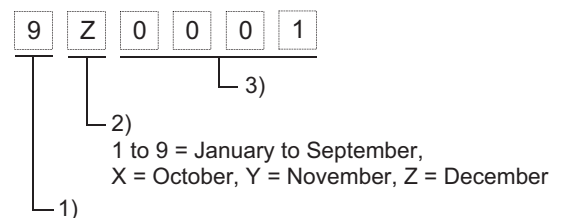

1.4.2 Product from January, 2010

**(ENG)** Product from January, 2010

**(FRE)** Produit à partir de Janvier 2010

**(GER)** Produkt ab Januar 2010

**(ITL)** Prodotto a partire da gennaio 2010

**(ESP)** Producto a partir de enero de 2010

Table 1.12: *ENG* ≡ Notes on serial numbers      *FRE* ≡ Explication du numéro de série  
*GER* ≡ Erläuterung der Seriennummer      *ITL* ≡ Spiegazione del numero di serie  
*ESP* ≡ Aclaración del número de serie

| REF | (ENG)                    | (FRE)                             | (GER)                                         | (ITL)                                       | (ESP)                                 |
|-----|--------------------------|-----------------------------------|-----------------------------------------------|---------------------------------------------|---------------------------------------|
| 1   | Last two digit of year   | Deux derniers chiffres de l'année | Letzten beiden Ziffern des Herstellungsjahres | Le ultime due cifre dell'anno di produzione | Últimas cifras del año de fabricación |
| 2   | Production month         | Mois de production                | Produktionsmonat                              | Mese di produzione                          | Mes de producción                     |
| 3   | Production serial number | Numéro de série de la production  | Seriennummer der Produktion                   | Numero di serie della produzione            | Número de serie de la producción      |

Figure 1.5: *ENG* ≡ Serial number  
*FRE* ≡ Numéro de série  
*GER* ≡ Seriennummer  
*ITL* ≡ Numero di serie  
*ESP* ≡ Número de serie

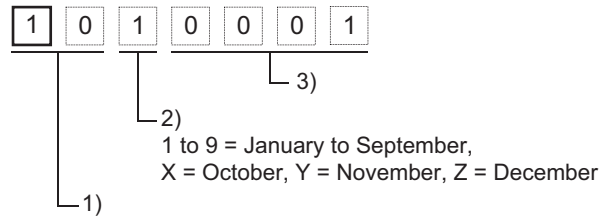

1.5 Configuration

(ENG)

Configuration

(ITL)

Struttura del sistema

(FRE)

Configuration du système

(ESP)

Configuración del sistema

(GER)

Systemaufbau

Figure 1.6: ENG ≡ Schematic system  
 FRE ≡ Représentation schématique de la construction du système  
 GER ≡ Schematischer Systemaufbau  
 ITL ≡ Struttura schematica del sistema  
 ESP ≡ Configuración esquemática del sistema

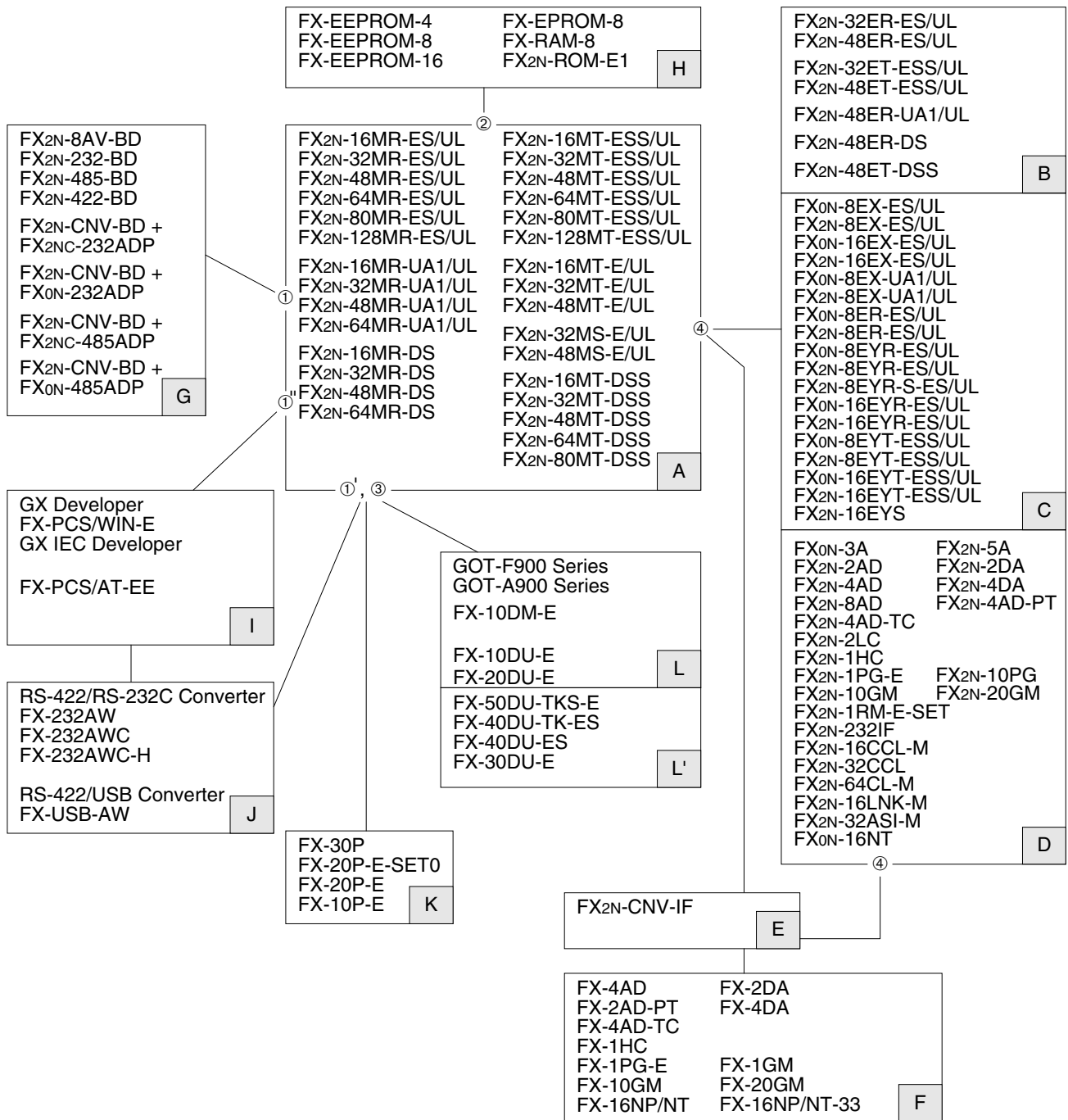

Table 1.13: **ENG** ≡ Configuration notes **FRE** ≡ Description de la configuration  
**GER** ≡ Konfigurationsbeschreibung **ITL** ≡ Descrizione della configurazione  
**ESP** ≡ Descripción de la configuración

| REF          | (ENG)                                                                                 | (FRE)                                                                                                     | (GER)                                                                          | (ITL)                                                                                        | (ESP)                                                                                          |
|--------------|---------------------------------------------------------------------------------------|-----------------------------------------------------------------------------------------------------------|--------------------------------------------------------------------------------|----------------------------------------------------------------------------------------------|------------------------------------------------------------------------------------------------|
| <b>A</b>     | MPU - base unit<br>(Main Processing Unit)                                             | Appareils de base<br>API                                                                                  | SPS-Grundgerät                                                                 | Apparecchio base<br>PLC                                                                      | Unidad base de<br>mando de memoria<br>programable (PLC)                                        |
| <b>B</b>     | Powered<br>extension unit                                                             | Appareils d'extension<br>alimentés en tension                                                             | Spannungsversorgte<br>Erweiterungsgeräte                                       | Apparecchi di<br>ampliamento con<br>alimentazione di<br>tensione                             | Unidades de<br>ampliación con<br>alimentación de<br>tensión                                    |
| <b>C</b>     | Extension block                                                                       | Modules<br>d'extension                                                                                    | Erweiterungsmodule                                                             | Moduli di<br>ampliamento                                                                     | Módulos de<br>ampliación                                                                       |
| <b>D</b>     | Special function block<br>for FX2N Series                                             | Modules spéciaux de<br>la série FX2N                                                                      | Sondermodule der<br>FX2N-Serie                                                 | Moduli speciali della<br>serie FX2N                                                          | Módulos especiales de<br>la serie FX2N                                                         |
| <b>E</b>     | Bus conversion<br>interface                                                           | Adaptateur de<br>communication                                                                            | Kommunikations-<br>adapter                                                     | Adattatore di<br>comunicazione                                                               | Adaptador de<br>comunicación                                                                   |
| <b>F*1</b>   | Special function block<br>for FX Series                                               | Modules spéciaux de<br>la série FX                                                                        | Sondermodule der<br>FX-Serie                                                   | Moduli speciali della<br>serie FX                                                            | Módulos especiales de<br>la serie FX                                                           |
| <b>G</b>     | Expansion board and<br>communication<br>adapters                                      | Adaptateur d'interface<br>et modules de<br>communication                                                  | Schnittstellenadapter<br>und Kommunikations-<br>module                         | Adattatore di<br>interfaccia e adattatore<br>di comunicazione                                | Adaptador de interfaz y<br>módulos de<br>comunicación                                          |
| <b>H</b>     | Memory cassette                                                                       | Cassette-mémoire                                                                                          | Speicherkassette                                                               | Cassetta di memoria                                                                          | Casete de memoria                                                                              |
| <b>I</b>     | Computer software                                                                     | Logiciel<br>d'ordinateur                                                                                  | Computer-Software                                                              | Software per il<br>computer                                                                  | Software de<br>ordenador                                                                       |
| <b>J</b>     | Computer interface                                                                    | Interface d'ordinateur                                                                                    | Computer-<br>Schnittstelle                                                     | Interfaccia per il<br>computer                                                               | Interfaz de ordenador                                                                          |
| <b>K</b>     | Dedicated<br>programming                                                              | Appareils de<br>programmation                                                                             | Programmiergeräte                                                              | Unità di<br>programmazione                                                                   | Unidades de<br>programación                                                                    |
| <b>L</b>     | GOT (Graphic<br>Operation Terminal)<br>/DM (Display module)<br>/DU (Data access Unit) | GOT (Appareil de<br>commande graphique)<br>DM (Affichages)<br>DU (Appareils de<br>commande de<br>données) | GOT (Grafische<br>Bediengeräte)<br>DM (Anzeigen)<br>DU (Text-<br>Bediengeräte) | GOT (strumenti<br>operativi grafici)<br>DM (Display)<br>DU (strumenti operativi<br>di testo) | GOT (aparatos de<br>manejo gráfico)<br>DM (Indicadores)<br>DU (aparatos de<br>manejo de texto) |
| <b>L' *1</b> | Data access units                                                                     | Appareils de<br>commande                                                                                  | Bediengeräte                                                                   | Apparecchi video<br>grafici                                                                  | Unidades de<br>mandación                                                                       |

(ENG) \*1 F group : discontinued since June 2002  
L' group : discontinued since September 2002

(FRE) \*1 F group: Production arrêtée en juin 2002  
L' group: Production arrêtée en  
septembre 2002

(GER) \*1 Gruppe F: Produktion eingestellt im Juni 2002  
Gruppe L': Produktion eingestellt im  
September 2002

(ITL) \*2 Gruppo F: Produzione sospesa nel  
giugno 2002  
Gruppo L': Produzione sospesa nel  
settembre 2002

(ESP) \*1 Grupo F: Producción suspendida en  
junio 2002  
Grupo L': Producción suspendida en  
septiembre 2002

Table 1.14: ENG ㉞ Connection ports  
 GER ㉞ Schnittstellen  
 ESP ㉞ Interfaces  
 FRE ㉞ Interfaces  
 ITL ㉞ Interfaccia

|    | (ENG)<br>Connection to                                                                                                                          | (FRE)<br>Connexion avec                                                                                                                                              | (GER)<br>Verbindung mit                                                                                                                                | (ITL)<br>Allacciamento con                                                                                                                                      | (ESP)<br>Conexión con                                                                                                                                                                                                |
|----|-------------------------------------------------------------------------------------------------------------------------------------------------|----------------------------------------------------------------------------------------------------------------------------------------------------------------------|--------------------------------------------------------------------------------------------------------------------------------------------------------|-----------------------------------------------------------------------------------------------------------------------------------------------------------------|----------------------------------------------------------------------------------------------------------------------------------------------------------------------------------------------------------------------|
| ①  | Left hand side port                                                                                                                             | Raccordement de bus gauche                                                                                                                                           | linker Bus-Anschluss                                                                                                                                   | Collegamento BUS sinistro                                                                                                                                       | Conexión de bus izquierda                                                                                                                                                                                            |
| ①' | Left hand side port +FX2N-422-BD                                                                                                                | Raccordement de bus gauche +FX2N-422-BD                                                                                                                              | linker Bus-Anschluss +FX2N-422-BD                                                                                                                      | Collegamento BUS sinistro +FX2N-422-BD                                                                                                                          | Conexión de bus izquierda +FX2N-422-BD                                                                                                                                                                               |
| ①" | Left hand side port +FX2N-232-BD<br>or<br>Left hand side port +FX2N-CNV-BD +FX2NC-232ADP<br>or<br>Left hand side port +FX2N-CNV-BD +FX0N-232ADP | Raccordement gauche du bus +FX2N-232-BD<br>ou<br>Raccordement gauche du bus +FX2N-CNV-BD +FX2NC-232ADP<br>ou<br>Raccordement gauche du bus +FX2N-CNV-BD +FX0N-232ADP | linker Bus-Anschluss +FX2N-232-BD<br>oder<br>linker Bus-Anschluss +FX2N-CNV-BD +FX2NC-232ADP<br>oder<br>linker Bus-Anschluss +FX2N-CNV-BD +FX0N-232ADP | Collegamento Bus sinistro +FX2N-232-BD<br>o<br>Collegamento Bus sinistro +FX2N-CNV-BD +FX2NC-232ADP<br>o<br>Collegamento Bus sinistro +FX2N-CNV-BD +FX0N-232ADP | Conexión de bus izquierda +FX2N-232-BD<br>o<br>Conexión de bus izquierda +FX2N-CNV-BD +FX2NC-232ADP<br>o<br>Conexión de bus izquierda +FX2N-CNV-BD +FX0N-232ADP<br>Conexión de ampliación de las tablas 1.5 a la 1.7 |
| ②  | Memory port                                                                                                                                     | Raccordement de cassette-mémoire                                                                                                                                     | Speicherkassetten anschluss                                                                                                                            | Collegamento cassetta di memoria                                                                                                                                | Conexión de casete de memoria                                                                                                                                                                                        |
| ③  | Programming port                                                                                                                                | Raccordement de programmation                                                                                                                                        | Programmierschnittstelle                                                                                                                               | Collegamento di programmazione                                                                                                                                  | Conexión de programación                                                                                                                                                                                             |
| ④  | Expansion bus port                                                                                                                              | Raccordement bus d'extension                                                                                                                                         | Erweiterungsanschluss                                                                                                                                  | Collegamento di ampliamento                                                                                                                                     | Conexión de ampliación                                                                                                                                                                                               |

(ENG)

**Note**

When connecting peripheral equipment (programming tool or GOT [direct connection to CPU]) via the FX2N-232-BD, FX2N-422-BD, FX2NC-232ADP or the FX0N-232ADP, FX2N main unit should be the following setting condition.

- Set the special data register for the communication format setting of the channel connecting the peripheral equipment (D8120) to K0.
- Set the communication parameter to "Not set".

(GER)

**Hinweis**

Beim Anschließen eines Peripheriegeräts (Programmiergerät oder GOT [direkter Anschluss an die Zentraleinheit]) über FX2N-232-BD, FX2N-422-BD, FX2NC-232ADP oder FX0N-232ADP sollte die FX2N-Haupteinheit den folgenden Einstellungszustand aufweisen.

- Stellen Sie das Spezialdatenregister für die Kommunikationsformateinstellung des Kanals, an den das Peripheriegerät (D8120) angeschlossen ist, auf K0 ein.
- Stellen Sie den Kommunikationsparameter auf „Nicht eingestellt“ ein.

(FRE)

**Nota**

Lors du raccordement d'un équipement périphérique (outil de programmation ou GOT [raccordement direct à CPU]) via le FX2N-232-BD, FX2N-422-BD, FX2NC-232ADP ou FX0N-232ADP, l'unité principale FX2N devra se trouver dans la condition de réglage suivante.

- Régler l'enregistreur de données spécial pour le réglage d'une disposition de communication du canal raccordant l'équipement périphérique (D8120) à K0.
- Régler le paramètre de communication sur "Not set".

(ESP)

**Nota**

Quando vaya a conectar el equipo periférico (herramienta de programación o GOT [conexión directa al CPU]) vía el FX2N-232-BD, FX2N-422-BD, FX2NC-232ADP ó el FX0N-232ADP, la unidad principal del FX2N deberá estar en la siguiente condición de ajuste.

- Ajuste el registro de los datos especiales para el formato de comunicación del canal de conexión del equipo periférico (D8120) a K0.
- Ajuste el parámetro de comunicación como "Not set".

1  
2  
3  
4  
5  
6  
7  
A  
B  
C  
D  
E

**Nota**

In caso di collegamento di apparecchiatura periferica (tool di programmazione o GOT [collegamento diretto a CPU]) mediante FX<sub>2N</sub>-232-BD, FX<sub>2N</sub>-422-BD, FX<sub>2NC</sub>-232ADP o FX<sub>0N</sub>-232ADP, l'unità principale FX<sub>2N</sub> deve trovarsi nella seguente condizione d'impostazione.

- Impostare su K0 il registro dati speciale per l'impostazione di formato di comunicazione del canale in collegamento con l'apparecchiatura periferica (D8120).
- Impostare il parametro di comunicazione su "Not set".

**1.5.1 Rules****Rules**

Max. 8 special function blocks per system. Check the loading on the 5V bus. Consumption values for special function blocks can be found in Table 1.5 to 1.7. For maximum available current see the table below. Check the loading on the 24V DC service supply. Look up the number of expansion I/O on the tables opposite. Find the residual current. This can then be used to power sensors etc. Maximum 256 I/O. Key to 24V DC graphs:

- A:** Number of additional outputs
- B:** Number of additional inputs
- C:** Invalid Configuration

When using an extension unit, select a power supply type that is the same as the main unit.

**Grundregeln zum Systemaufbau**

Es sind max. 8 Sondermodule pro System erlaubt. Überprüfen Sie die Belastung am 5-Volt-Bus. Den Stromverbrauchswert der Sonder-module können Sie den Tabellen 1.5 bis 1.7 entnehmen. Der maximal zulässige Strom ist in der unteren Tabelle aufgeführt. Überprüfen Sie die Belastung der 24-Volt-Service-Spannung. Ermitteln Sie mit Hilfe der Anzahl der zusätzlich erweiterten Ein-/Ausgänge die Stromwerte aus den Tabellen der nächsten Seite. Berechnen Sie den Reststromwert. Dieser kann zur Leistungsanzeige usw. eingesetzt werden. Max. sind 256 Ein-/Ausgänge möglich. Grafikbeschreibung:

- A:** Anzahl der zusätzlichen Ausgänge
- B:** Anzahl der zusätzlichen Eingänge
- C:** unzulässige Konfiguration

Bei Verwendung eines Erweiterungsgeräts wählen Sie die gleiche Stromversorgungsart wie für das Hauptgerät.

**Règles de base relatives à la construction du système**

Huit (8) modules spéciaux au maximum sont autorisés par système.

Vérifiez la charge au bus de 5 Volt. Pour la valeur de consommation de courant des modules spéciaux, vous pouvez consulter les tableaux 1.5 à 1.7. L'intensité maximale admissible est indiquée dans la partie inférieure du tableau. Vérifiez la charge de la tension de service de 24 volts. Calculez les valeurs de l'intensité à partir des tableaux de la page suivante à l'aide du nombre des entrées/sorties d'extension supplémentaires. Calculez la valeur de l'intensité restante qui peut être utilisée, entre autres, pour afficher la puissance. 256 entrées/sorties au maximum sont possibles. Description graphique:

- A:** Nombre de sorties supplémentaires
- B:** Nombre d'entrées supplémentaires
- C:** Configuration non admise

Lorsqu'on utilise une unité d'extension, sélectionner une des alimentations en courant du même type que celle de l'unité principale.

**Reglas básicas para la configuración del sistema**

Por cada sistema son admisibles 8 módulos especiales como máximo.

Verificar la carga en el bus de 5 voltios. El coeficiente de consumo de corriente de los módulos especiales se puede observar en la de las tablas 1.5 a la 1.7. La corriente máxima admisible se expone en la tabla de abajo. Verificar la carga de la tensión de servicio de 24 voltios. Con ayuda del número de entradas/salidas ampliadas adicionalmente, determinar los coeficientes de corriente de las tablas de la página siguiente. Calcular el coeficiente de corriente residual. Este se puede emplear para la indicación de potencia, etc. Como máximo son posibles 256 entradas/salidas. Descripción de gráficos:

- A:** Número de las salidas adicionales
- B:** Número de las entradas adicionales
- C:** Configuración inadmisibles

Quando utilize una unidad extensora, seleccione una con un suministro de energía del mismo tipo que la de la unidad principal.

**ITL Regole base sulla struttura del sistema**

Sono consentiti max. 8 moduli speciali per ogni sistema.

Verificate il carico sul BUS a 5 volt. Il valore di consumo di corrente dei moduli speciali è riportato sulla alle tabelle da 1.5 a 1.7. La corrente max. consentita è riportata sulla tabella in basso. Verificate il carico della tensione di servizio 24V. Rilevate, in base al numero di ingressi/uscite supplementari, i valori di corrente dalle tabelle della pagina seguente. Calcolate il valore della corrente residua. Questo valore si può utilizzare per l'indicazione della potenza ecc. Sono possibili max. 256 ingressi/uscite. Descrizione della grafica:

- A:** Numero delle uscite supplementari
- B:** Numero degli ingressi supplementari
- C:** Configurazione non consentita

Quando si usa una unità di prolunga, scegliere un'alimentazione di corrente elettrica come quella dell'unità principale.

Table 1.15: *ENG* ⇨ 5V BUS Current      *FRE* ⇨ Valeurs de l'intensité du bus de 5V  
*GER* ⇨ 5V-Bus-Stromwerte      *ITL* ⇨ Valori di corrente BUS 5V  
*ESP* ⇨ Coeficientes de corriente bus de 5V

| UNIT MAX.      | 5V DC BUS SUPPLY |
|----------------|------------------|
| FX2N-☆☆M☆☆☆☆☆☆ | 290 mA           |
| FX2N-☆☆E☆☆☆☆☆☆ | 690 mA           |

Table 1.16: *FX2N-16M☆☆-E☆☆* ⇒ *FX2N-32M☆☆-E☆☆*,  
*FX2N-32E☆☆-E☆☆*

|          |           |          |  |  |  |  |  |          |          |           |           |           |           |
|----------|-----------|----------|--|--|--|--|--|----------|----------|-----------|-----------|-----------|-----------|
| <b>A</b> | <b>NA</b> |          |  |  |  |  |  |          |          |           |           |           |           |
|          | <b>24</b> |          |  |  |  |  |  | 25       | <b>C</b> |           |           |           |           |
|          | <b>16</b> |          |  |  |  |  |  | 100      |          |           |           |           |           |
|          | <b>8</b>  |          |  |  |  |  |  | 175      | 125      | 75        | 25        |           |           |
|          | <b>0</b>  |          |  |  |  |  |  | 250      | 200      | 150       | 100       | 50        |           |
|          |           |          |  |  |  |  |  | <b>0</b> | <b>8</b> | <b>16</b> | <b>24</b> | <b>32</b> | <b>NA</b> |
|          |           | <b>B</b> |  |  |  |  |  |          |          |           |           |           |           |

Table 1.17: *FX2N-48M☆☆-E☆☆* ⇒ *FX2N-128M☆☆-E☆☆*,  
*FX2N-48E☆☆-E☆☆*

|          |           |  |  |  |  |  |  |  |  |  |  |          |          |           |           |           |           |           |           |           |           |
|----------|-----------|--|--|--|--|--|--|--|--|--|--|----------|----------|-----------|-----------|-----------|-----------|-----------|-----------|-----------|-----------|
| <b>A</b> | <b>NA</b> |  |  |  |  |  |  |  |  |  |  |          |          |           |           |           |           |           |           |           |           |
|          | <b>48</b> |  |  |  |  |  |  |  |  |  |  | 10       | <b>C</b> |           |           |           |           |           |           |           |           |
|          | <b>40</b> |  |  |  |  |  |  |  |  |  |  | 85       |          |           |           |           |           |           |           |           |           |
|          | <b>32</b> |  |  |  |  |  |  |  |  |  |  | 160      | 110      | 60        | 10        |           |           |           |           |           |           |
|          | <b>24</b> |  |  |  |  |  |  |  |  |  |  | 235      | 185      | 135       | 85        | 35        |           |           |           |           |           |
|          | <b>16</b> |  |  |  |  |  |  |  |  |  |  | 310      | 260      | 210       | 160       | 110       | 60        | 10        |           |           |           |
|          | <b>8</b>  |  |  |  |  |  |  |  |  |  |  | 385      | 335      | 285       | 235       | 185       | 135       | 85        | 35        |           |           |
|          | <b>0</b>  |  |  |  |  |  |  |  |  |  |  | 460      | 410      | 360       | 310       | 260       | 210       | 160       | 110       | 60        |           |
|          |           |  |  |  |  |  |  |  |  |  |  | <b>0</b> | <b>8</b> | <b>16</b> | <b>24</b> | <b>32</b> | <b>40</b> | <b>48</b> | <b>56</b> | <b>64</b> | <b>NA</b> |
|          |           |  |  |  |  |  |  |  |  |  |  |          | <b>B</b> |           |           |           |           |           |           |           |           |



Figure 1.7:

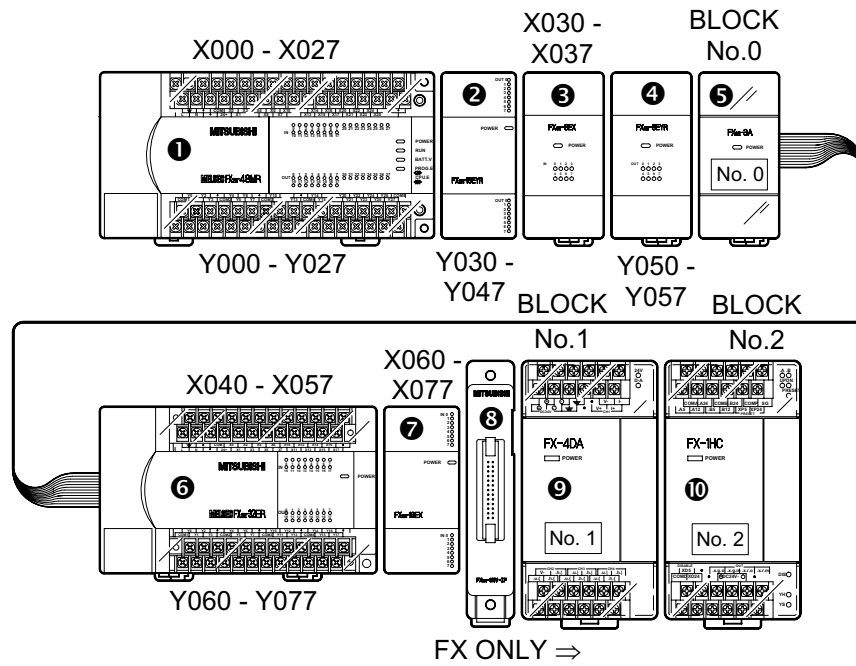

FX ONLY ⇒

Table 1.18: *ENG* ⇨ System Configuration Example    *FRE* ⇨ Exemple Configuration du système  
*GER* ⇨ Sondermodule    *ITL* ⇨ Moduli speciali  
*ESP* ⇨ Ejemplo Módulos especiales blocks

| UNIT               | ADDRESSABLE I/O             |    |     | 24V DC SERVICE SUPPLY |                                                  |                     | 5V DC |                     | POWER AC/DC      |   |
|--------------------|-----------------------------|----|-----|-----------------------|--------------------------------------------------|---------------------|-------|---------------------|------------------|---|
|                    | X                           | Y  | X/Y | SUM I/O               | TABLE                                            | SUM                 | TABLE | SUM                 |                  |   |
| ① FX2N-48MR-ES/UL  | 24                          | 24 | -   | X=8<br>Y = 24<br>⇒    | 1.13<br>(48M☆)<br>Axis A = 24<br>Axis B = 8<br>⇒ | + 185 mA            | 1.1 ⇒ | + 290 mA            | Table 4.1<br>35W |   |
| ② FX2N-16EYR-ES/UL | -                           | 16 | -   |                       |                                                  |                     | -     | 0 mA                |                  | - |
| ③ FX2N-8EX-ES/UL   | 8                           | -  | -   |                       |                                                  |                     | -     | 0 mA                |                  | - |
| ④ FX2N-8EYR-ES/UL  | -                           | 8  | -   |                       |                                                  |                     | -     | 0 mA                |                  | - |
| ⑤ FX0N-3A          | -                           | -  | 8   | -                     | 1.4 ⇒                                            | - 90 mA             | 1.6 ⇒ | -30 mA              | -                |   |
| ↓                  | ↓                           | ↓  | ↓   |                       |                                                  | + 95 mA             |       | + 260 mA            |                  |   |
|                    |                             |    |     |                       |                                                  | <b>+95 mA OK!</b>   |       | <b>+ 260 mA OK!</b> |                  |   |
| ⑥ FX2N-32ER-ES/UL  | 16                          | 16 | -   | X = 16<br>Y = 0<br>⇒  | 1.12<br>(32E☆)<br>Axis A = 0<br>Axis B = 16<br>⇒ | + 150 mA            | 1.3 ⇒ | + 690 mA            | Table 4.1<br>30W |   |
| ⑦ FX2N-16EX-ES/UL  | 16                          | -  | -   |                       |                                                  |                     | -     | 0 mA                |                  | - |
| ⑧ FX2N-CNV-IF      | -                           | -  | -   |                       |                                                  |                     | -     | 0 mA                |                  | - |
| ↓ FX ONLY ↓        |                             |    |     |                       |                                                  |                     |       |                     |                  |   |
| ⑨ FX-4DA           | -                           | -  | 8   | -                     | -                                                | 0 mA                | 1.7 ⇒ | - 30 mA             | DC24V 200 mA     |   |
| ⑩ FX-1HC           | -                           | -  | 8   | -                     | -                                                | 0 mA                | 1.7 ⇒ | - 70 mA             | -                |   |
|                    | 64                          | 64 | 24  |                       |                                                  | + 150 mA            |       | +590 mA             |                  |   |
|                    | <b>152 (&lt; 256 OK!) +</b> |    |     |                       |                                                  | <b>+ 150 mA OK!</b> |       | <b>+ 590 mA OK!</b> |                  |   |



## 2. Terminal layouts

(ENG)

### Terminal layouts

The following selection of terminal layouts are taken from the FX2N product range.

Note: All layouts are schematic only and are only intended to aid in the creation of wiring diagrams. Some units over 80 I/O do not conveniently fit on the page, hence the terminal rails have been split to suit.

(FRE)

### Occupation des bornes

Les occupations des bornes représentées ci-après constituent une sélection parmi la gamme de produits de la sérieFX. Remarque: Tous les schémas d'occupation des bornes sont représentés seulement schématiquement et destinés à servir d'aide pour l'établissement des plans de câblage. Etant donné que les appareils dotés de plus de 80 entrées/sorties n'ont pas pu être disposés à l'échelle, les occupations des bornes de ces appareils ont été divisées en deux parties.

(GER)

### Klemmenbelegungen

Die nachfolgend dargestellten Klemmenbelegungen zeigen eine Auswahl aus dem Produktbereich der FX2N-Serie.

Hinweis: Alle Klemmenpläne sind nur schematisch dargestellt und sollen als Hilfe zur Erstellung der Verdrahtungspläne dienen. Da die Geräte mit mehr als 80 Ein-/Ausgängen nicht maßstabsgetreu angeordnet werden konnten, wurden die Anschlußbelegungen dieser Geräte zweigeteilt.

(ITL)

### Assegnazione dei morsetti

L'assegnazione dei morsetti di seguito rappresenta una selezione della gamma di prodotti della serie FX2N.

Avvertenza: Tutti gli schemi morsetti sono riportati solo in forma schematica e inten-dono essere di aiuto nell'esecuzione degli schemi di cablaggio. Poiché non si è potuto disporre su scala gli apparecchi con più di 80 ingressi/uscite, abbiamo bipartito gli allacciamenti di questi apparecchi.

(ESP)

### Ocupaciones de bornas

Las ocupaciones de bornas expuestas a continuación muestran una selección del sector de productos de las series FX2N.

Nota: Todos los esquemas de bornas se representan sólo esquemáticamente y deberán ser considerados como ayuda para la elaboración de los esquemas de cableado. Debido a que las unidades con más de 80 entradas/salidas no se pueden disponer en escala, la exposición de las ocupaciones de conexiones de estas unidades se ha realizado dividida en dos secciones.

1

2

3

4

5

6

7

A

B

C

D

E

2.1 Relay output, 24V DC input MPU's - Main Processing Unit (base units)

- (ENG) Relay out, 24V DC input MPU's - Main Processing Unit (base units)
- (FRE) Appareils de base avec sorties de relais et entrées 24V CC
- (GER) Grundgeräte mit Relais-Ausgängen und DC 24V-Eingängen
- (ITL) Apparecchi base con uscite relè e ingressi 24V DC
- (ESP) Unidades base con Salidas de relé y Entradas de 24V CC

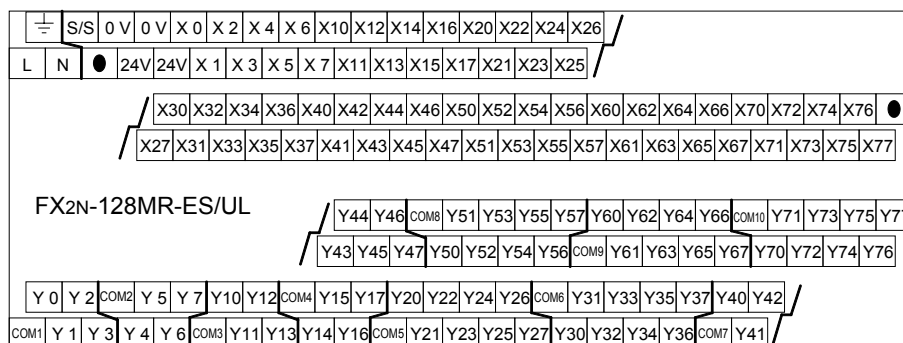
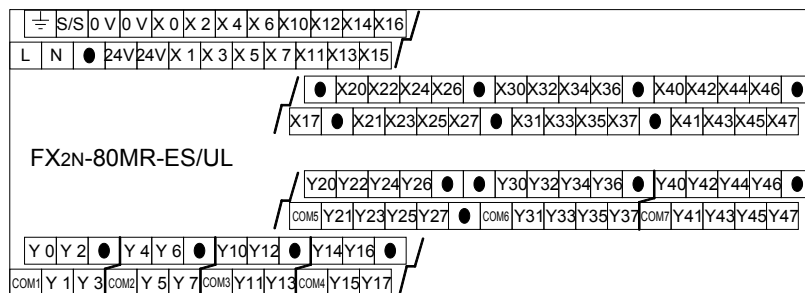
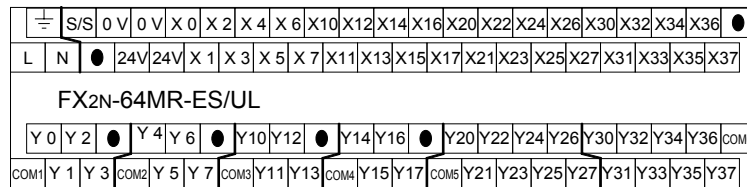
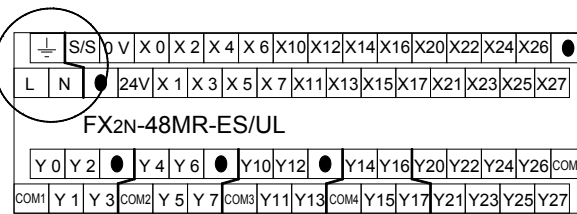
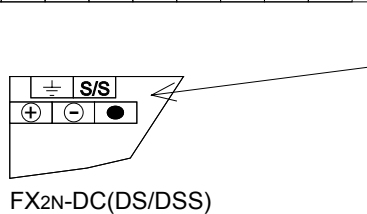
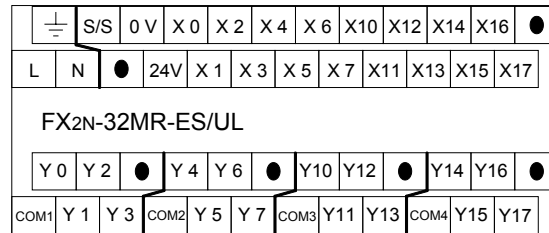
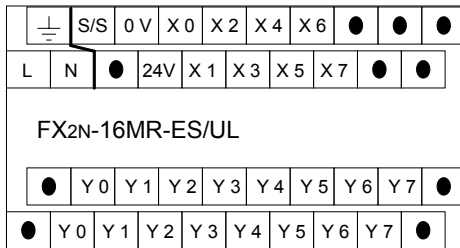

2.2 Transistor output, MPU's - (base units)

- (ENG) Transistor output, MPU's - (base units)
- (FRE) Appareils de base avec sorties de transistor
- (GER) Grundgeräte mit Transistor-Ausgängen transistor
- (ITL) Apparecchi base con uscitea
- (ESP) Unidades base con Salidas transistorizadas

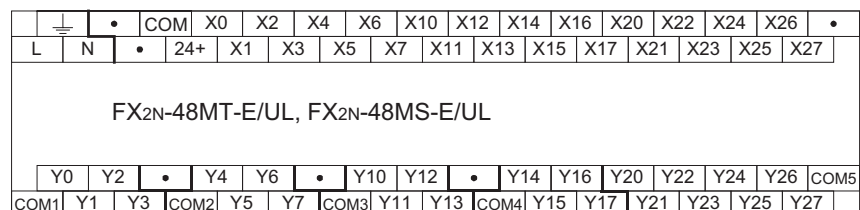
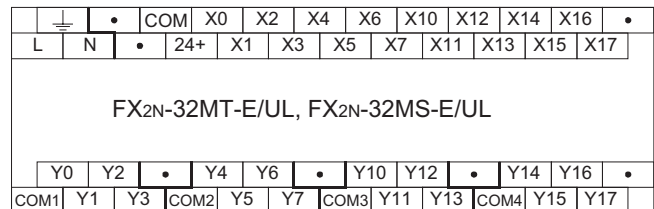
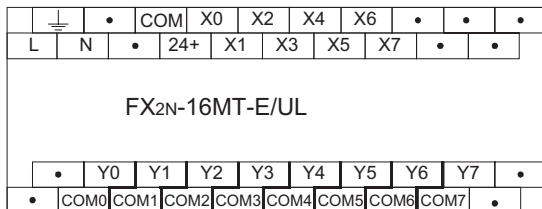
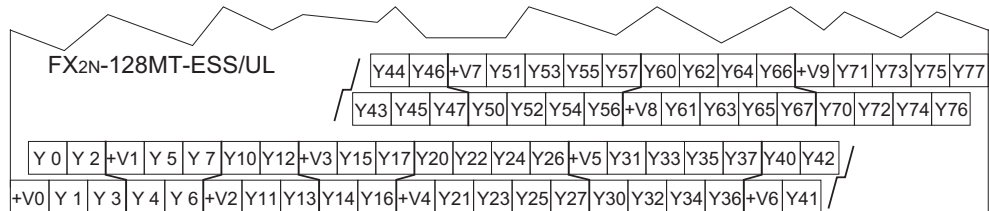
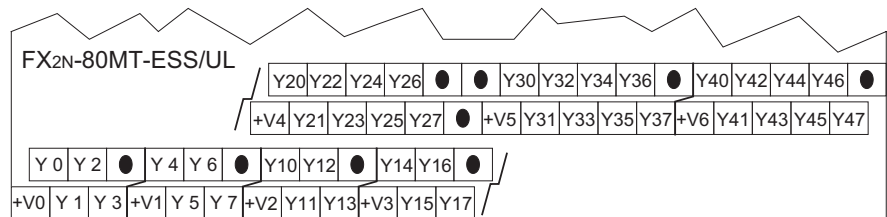
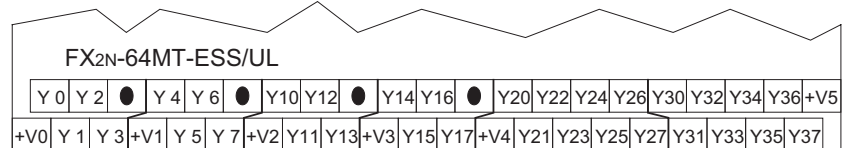
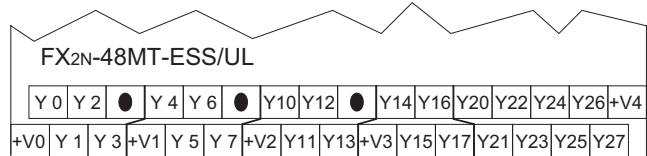
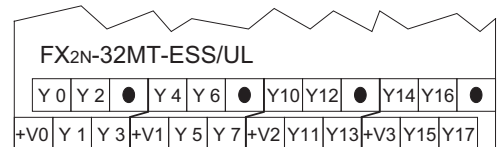
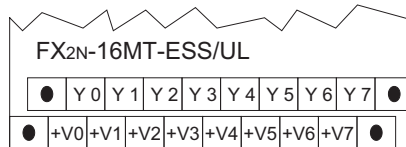

- 1
- 2
- 3
- 4
- 5
- 6
- 7
- A
- B
- C
- D
- E

### 2.3 Powered extension units

- (ENG)** Powered extension units
- (FRE)** Appareils d'extension alimentés en tension
- (GER)** Spannungsversorgte Erweiterungsgeräte
- (ITL)** Apparecchi di ampliamento con alimentazione di tensione
- (ESP)** Unidades de ampliación con alimentación de tensión

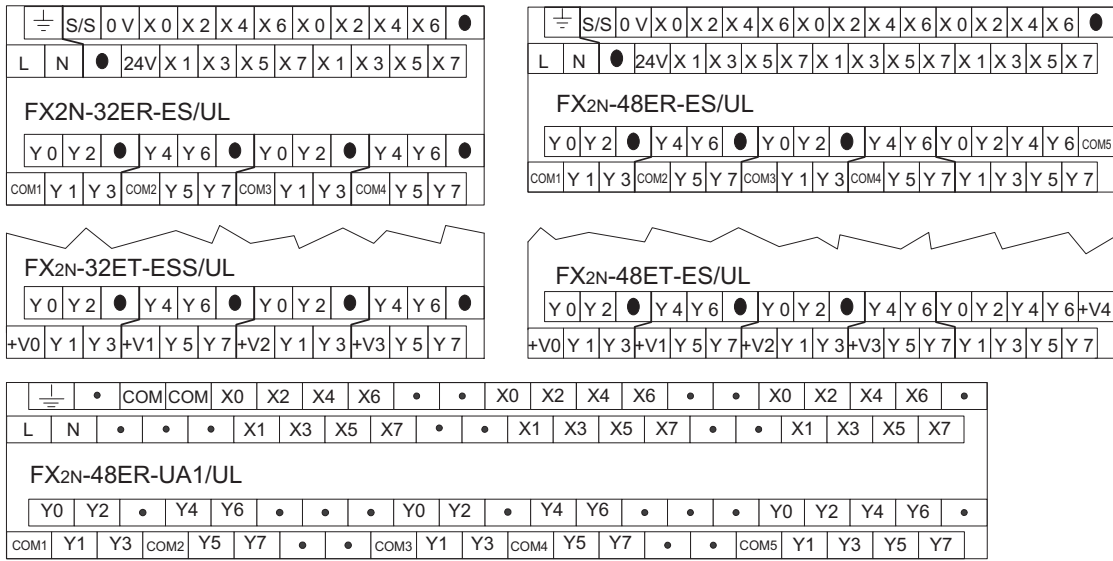

### 2.4 Extension blocks

- (ENG)** Extension blocks
- (FRE)** Modules d'extension
- (GER)** Erweiterungsmodule
- (ITL)** Moduli di ampliamento
- (ESP)** Modulos de ampliacion



2.5 FX<sub>0N</sub> Extension blocks

- (ENG) FX<sub>0N</sub> Extension blocks
- (FRE) Modules d'extension FX<sub>0N</sub>
- (GER) Erweiterungsmodule FX<sub>0N</sub>
- (ITL) Moduli di ampliamento FX<sub>0N</sub>
- (ESP) Modulos de ampliacion FX<sub>0N</sub>

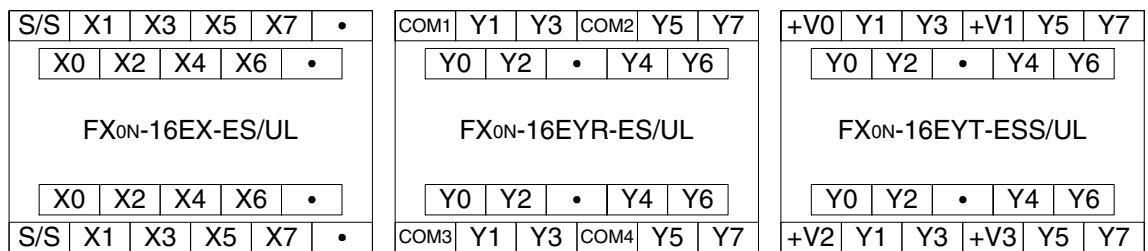
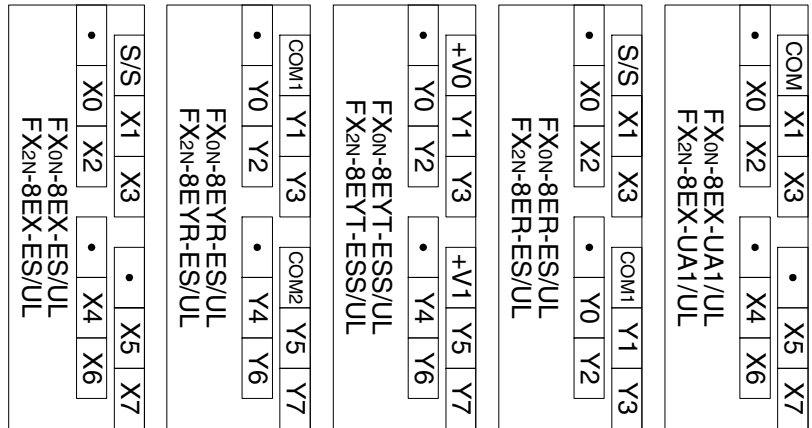

- 1
- 2
- 3
- 4
- 5
- 6
- 7
- A
- B
- C
- D
- E

2.6 AC 110V Input, MPUs - (base units)

- (ENG)** AC 110V Input, MPUs - (base units)
- (FRE)** Appareils de base avec entrées 110V CA
- (GER)** Grundgeräte mit AC 110V-Eingängen
- (ITL)** Apparecchi base con ingressi 110V CA
- (ESP)** Unidades base con Entradas de 110V CA

|                         |   |     |     |    |    |    |    |    |    |
|-------------------------|---|-----|-----|----|----|----|----|----|----|
| ⏏                       | • | COM | COM | X0 | X2 | X4 | X6 | •  | •  |
| L                       | N | •   | •   | X1 | X3 | X5 | X7 | •  | •  |
| <b>FX2N-16MR-UA1/UL</b> |   |     |     |    |    |    |    |    |    |
| •                       | • | Y0  | Y1  | Y2 | Y3 | Y4 | Y5 | Y6 | Y7 |
| •                       | • | Y0  | Y1  | Y2 | Y3 | Y4 | Y5 | Y6 | Y7 |

|                         |    |     |     |      |    |    |    |   |      |     |     |     |      |     |     |     |   |
|-------------------------|----|-----|-----|------|----|----|----|---|------|-----|-----|-----|------|-----|-----|-----|---|
| ⏏                       | •  | COM | COM | X0   | X2 | X4 | X6 | • | •    | X10 | X12 | X14 | X16  | •   | •   |     |   |
| L                       | N  | •   | •   | X1   | X3 | X5 | X7 | • | •    | X11 | X13 | X15 | X17  | •   | •   |     |   |
| <b>FX2N-32MR-UA1/UL</b> |    |     |     |      |    |    |    |   |      |     |     |     |      |     |     |     |   |
| •                       | •  | Y0  | Y2  | •    | •  | Y4 | Y6 | • | •    | •   | Y10 | Y12 | •    | •   | Y14 | Y16 | • |
| COM1                    | Y1 | Y3  | •   | COM2 | Y5 | Y7 | •  | • | COM3 | Y11 | Y13 | •   | COM4 | Y15 | Y17 | •   | • |

|                         |    |     |      |    |    |    |    |      |     |     |      |     |     |   |   |      |     |     |     |     |   |
|-------------------------|----|-----|------|----|----|----|----|------|-----|-----|------|-----|-----|---|---|------|-----|-----|-----|-----|---|
| ⏏                       | •  | COM | COM  | X0 | X2 | X4 | X6 | •    | •   | X10 | X12  | X14 | X16 | • | • | X20  | X22 | X24 | X26 | •   |   |
| L                       | N  | •   | •    | X1 | X3 | X5 | X7 | •    | •   | X11 | X13  | X15 | X17 | • | • | X21  | X23 | X25 | X27 | •   |   |
| <b>FX2N-48MR-UA1/UL</b> |    |     |      |    |    |    |    |      |     |     |      |     |     |   |   |      |     |     |     |     |   |
| •                       | •  | Y0  | Y2   | •  | •  | Y4 | Y6 | •    | •   | •   | Y10  | Y12 | •   | • | • | Y20  | Y22 | Y24 | Y26 | •   |   |
| COM1                    | Y1 | Y3  | COM2 | Y5 | Y7 | •  | •  | COM3 | Y11 | Y13 | COM4 | Y15 | Y17 | • | • | COM5 | Y21 | Y23 | Y25 | Y27 | • |

|                         |    |     |      |     |      |     |     |      |     |     |      |     |   |      |     |     |     |     |  |  |  |
|-------------------------|----|-----|------|-----|------|-----|-----|------|-----|-----|------|-----|---|------|-----|-----|-----|-----|--|--|--|
| ⏏                       | •  | •   | COM  | COM | X0   | X2  | X4  | X6   | •   | X10 | X12  |     |   |      |     |     |     |     |  |  |  |
| L                       | N  | •   | •    | •   | X1   | X3  | X5  | X7   | •   | X11 |      |     |   |      |     |     |     |     |  |  |  |
| <b>FX2N-64MR-UA1/UL</b> |    |     |      |     |      |     |     |      |     |     |      |     |   |      |     |     |     |     |  |  |  |
| •                       | •  | Y0  | Y2   | •   | •    | Y4  | Y6  | •    | •   | •   | Y10  | Y12 | • | Y14  |     |     |     |     |  |  |  |
| COM1                    | Y1 | Y3  | COM2 | Y5  | Y7   | •   | •   | COM3 | Y11 | Y13 | COM4 |     |   |      |     |     |     |     |  |  |  |
| •                       | •  | Y16 | •    | •   | Y20  | Y22 | Y24 | Y26  | •   | •   | •    | •   | • | Y30  | Y32 | Y34 | Y36 | •   |  |  |  |
| •                       | •  | Y15 | Y17  | •   | COM5 | Y21 | Y23 | Y25  | Y27 | •   | •    | •   | • | COM6 | Y31 | Y33 | Y35 | Y37 |  |  |  |

### 3. Installation

(ENG)

#### Installation

The installation of FX2N products has been designed to be safe and easy. When the products associated with this manual are used as a system or individually, they must be installed in a suitable enclosure. The enclosure should be selected and installed in accordance to the local and national standards.

(FRE)

#### Installation

Les appareils FX2N ont été conçus de manière à permettre une installation simple et sûre. Les appareils doivent être installés dans un rack approprié (par ex. une armoire électrique). L'armoire électrique doit être choisie et installée en conformité avec les prescriptions des réglementations locales nationales.

(GER)

#### Installation

Die FX2N- Geräte wurden so konstruiert, daß eine einfache und sichere Installation ermöglicht wird. Die Geräte müssen in einem geeigneten Gehäuse (z. B. Schaltschrank) installiert werden. Der Schaltschrank sollte in Übereinstimmung mit den Vorschriften der lokalen und nationalen Bestimmungen ausgewählt und aufgestellt werden.

(ITL)

#### Installazione

Gli apparecchi FX2N sono stati costruiti in modo da consentire una installazione semplice e sicura. Gli apparecchi devono essere installati in una custodia adeguata (ad es. armadio elettrico). L'armadio elettrico dovrebbe essere scelto e installato in conformità alle normative locali e nazionali.

(ESP)

#### Instalación

Las unidades FX2N han sido diseñadas, de manera que permitan una instalación simple y segura. Las unidades se tienen que instalar en una caja apropiada (p.ej. armario de distribución). El armario de distribución se deberá elegir e instalar conforme a las disposiciones locales y nacionales.

|   |
|---|
| 1 |
| 2 |
| 3 |
| 4 |
| 5 |
| 6 |
| 7 |
| A |
| B |
| C |
| D |
| E |

3.1 Product outline

(ENG)

Product outline

(ITL)

Descrizione dell'apparecchio

(FRE)

Description de l'appareil

(ESP)

Descripción de las unidades

(GER)

Gerätebeschreibung

Figure 3.1:

ENG Features of the FX2N PLC  
 GER Beschreibung der FX2N-PS  
 ESP Descripción de la FX2N-PLC

FRE Description de l'API FX2N  
 ITL Descrizione dell'FX2N-PLC

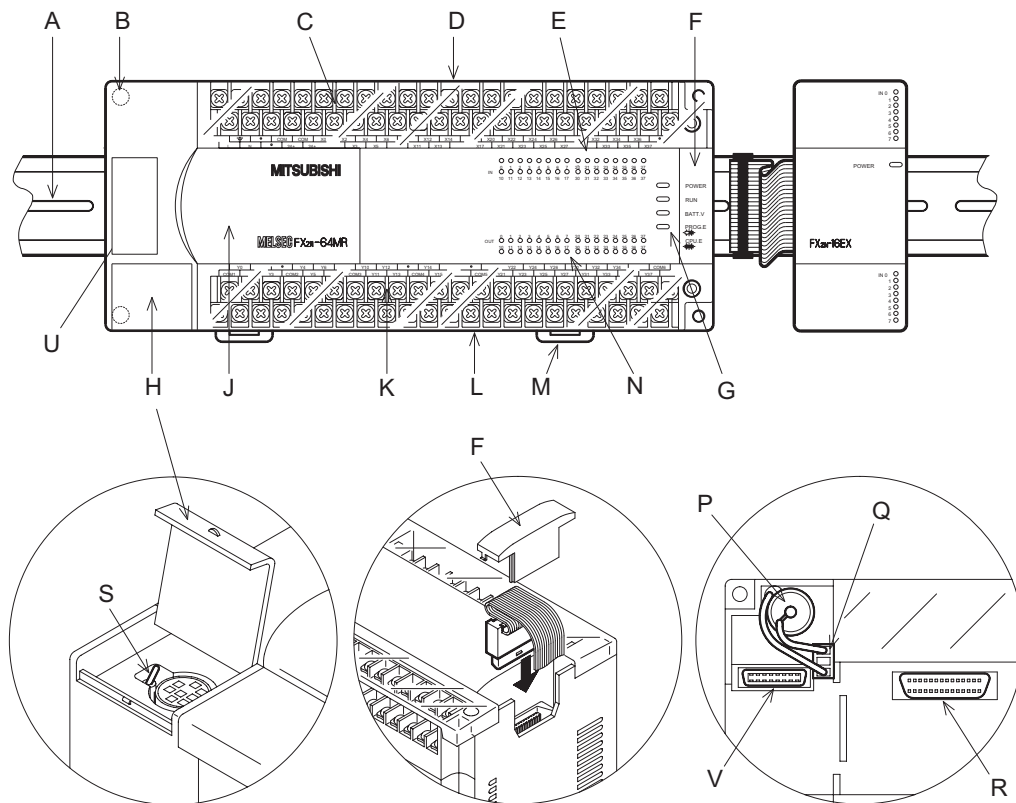



Table 3.1: **ENG** Feature table **FRE** Vue d'ensemble des composants  
**GER** Übersicht der Komponenten **ITL** Componenti  
**ESP** Vista de conjunto de los componentes

| REF | (ENG)                                                                    | (FRE)                                                                       | (GER)                                                               | (ITL)                                                                   | (ESP)                                                               |
|-----|--------------------------------------------------------------------------|-----------------------------------------------------------------------------|---------------------------------------------------------------------|-------------------------------------------------------------------------|---------------------------------------------------------------------|
| A   | DIN rail 35mm (1.37 inch) to DIN46277                                    | Rail DIN (35 mm) selon DIN 46277                                            | DIN-Schiene (35mm) nach DIN 46277                                   | Barra DIN (35mm) secondo DIN 46277                                      | Carril de montaje DIN (35 mm) según la norma DIN 46277              |
| B   | Alternative direct mounting holes                                        | alternative: montage mural direct                                           | alternativ: direkte Wandmontage                                     | Alternativamente: montaggio diretto a parete                            | alternativamente: montaje directo sobre la pared                    |
| C   | Input terminals                                                          | Bornes d'entrée                                                             | Eingangsklemmen                                                     | Morsetti di ingresso                                                    | Bornas de entrada                                                   |
| D   | Input terminal cover                                                     | Recouvrement des bornes d'entrée                                            | Eingangsklemmen abdeckung                                           | Coperchio morsetti di ingresso                                          | Cubierta de bornas de entrada                                       |
| E   | Input indicators                                                         | Affichages d'entrée                                                         | Eingangsanzeigen                                                    | Indicazioni di ingresso                                                 | Indicadores de entrada                                              |
| F   | I/O Expansion bus cover                                                  | Raccordement de bus E/S avec recouvrement                                   | E-/A-Bus-Anschluß mit Abdeckung                                     | Allacciamento BUS I/O con coperchio                                     | Conexión del bus de E/S con cubierta                                |
| G   | Status indicators, POWER, RUN, BATT.V PROG.E CPU.E                       | Affichages d'état: POWER-LED RUN-LED BATT.V-LED PROG.E-LED CPU.E-LED        | Zustandsanzeigen: POWER-LED RUN-LED BATT.V-LED PROG.E-LED CPU.E-LED | Indicazioni di stato: LED POWER LED RUN LED BATT.V LED PROG.E LED CPU.E | Indicadores de estado: POWERLED RUNLED BATT.VLED PROG.ELED CPU.ELED |
| H   | Programming port cover                                                   | Raccordement de programmation avec recouvrement                             | Programmieran-schluß mit Abdeckung                                  | Allacciamento di programmazione con coperchio                           | Conexión de programación con cubierta                               |
| J   | Top panel                                                                | Recouvrement supérieur de l'appareil                                        | obere Geräteabdeckung                                               | Coperchio superiore dell'apparecchio                                    | Cubierta superior de la unidad                                      |
| K   | Output terminals                                                         | Bornes de sortie                                                            | Ausgangsklemmen                                                     | Morsetti di uscita                                                      | Bornas de salida                                                    |
| L   | Output terminal cover                                                    | Recouvrement des bornes de sortie                                           | Ausgangsklemmen abdeckung                                           | Coperchio morsetti di uscita                                            | Cubierta de las bornas de salida                                    |
| M   | Din rail clip                                                            | Fixation du rail DIN                                                        | DIN-Schienen-Befestigung                                            | Fissaggio barra DIN                                                     | Fijación de carriles de montaje DIN                                 |
| N   | Output indicators                                                        | Affichages de sortie                                                        | Ausgangsanzeigen                                                    | Indicazioni di uscita                                                   | Indicadores de salida                                               |
| P   | Battery for battery backup                                               | Batterie pour le rangement en mémoire                                       | Batterie für Pufferung                                              | Batteria tampone                                                        | Batería para memoria intermedia tampón                              |
| Q   | Connector for use with battery or supercapacitor for power backed memory | Connecteur pour la batterie ou le condensateur pour le rangement en mémoire | Stecker für Batterie oder Kondensator zur Speicherpufferung         | Spina per batteria o condensatore tampone per i dati                    | Conector para batería o condensador para memoria intermedia tampón  |
| R   | Memory cassette port - will accept any FX memory cassette                | Raccordement pour cassette mémoire pour toutes les cassettes-mémoire FX     | Speicherkassetten-an-schluß für alle FX-Speicherkassetten           | Allacciamento cassetta di memoria per tutte le cassette di memoria FX   | Conexión de casete de memoria para todas las casetes de memoria FX  |
| S   | Run/Stop switch                                                          | Interrupteur RUN-STOP                                                       | RUN-STOP-Schalter                                                   | Selettore RUN-STOP                                                      | Conmutador de RUN STOP (funcionamiento-parada)                      |
| T   | Programming port                                                         | Brachement de programmation                                                 | Programmier-an-schluß                                               | Allacciamento di programmazione                                         | Conexión de programación                                            |
| U   | Cutout for Extension board                                               | Découpe pour carte d'extension                                              | Ausschnitt für die Erweiterungskarte                                | Ritaglio per la scheda di ampliamento                                   | Disyuntor de la tarjeta de extensión                                |
| V   | Extension board connector                                                | Connecteur de carte d'extension                                             | Anschluß der Erweiterungskarte                                      | Connettore della scheda di ampliamento                                  | Conector de la tarjeta de extensión                                 |

1

2

3

4

5

6

7

A

B

C

D

E

## 3.2 RUN/STOP Control

ENG

### RUN/STOP Control

RUN or STOP of the FX2N can be controlled by:

- ① The RUN/STOP switch mounted next to the programming port.
- ② A standard input (X0 to X17; X0 to X7 for FX2N-16M☆ units) defined by the system parameters.
- ③ Remotely from a personal computer or other programming peripheral.



**Note:** The FX2N RUN/STOP switch ① works in parallel with the RUN-input terminal ②. Please refer to the table below. During remote operation the FX2N RUN/STOP status is determined by the most recently operated control. E.g. If the RUN/STOP switch is in RUN and a remote STOP is made from a personal computer the RUN/STOP switch must be switched to STOP then back to RUN to switch the MPU back to RUN mode.

GER

### RUN/STOP-Kontrolle

Die Betriebszustände RUN oder STOP können wie folgt eingestellt werden:

- ① Mit Hilfe des RUN/STOP-Schalters, der sich neben dem Programmiergeräteanschluß befindet.
- ② Mit Hilfe eines Eingangsoperanden (X0 bis X17; X0 bis X7 für FX2N-16M☆), der über die System parameter festgelegt wird.
- ③ Extern über den Personal Computer oder ein Programmiergerät.



**Hinweis:** Der RUN-STOP-Schalter der FX2N ① arbeitet parallel zur RUN-Eingangs-Klemme ②. Beachten Sie bitte hierzu die untere Tabelle. Während der Remote-Operation wird der RUN/STOP-Betriebszustand der CPU durch das zuletzt empfangene Kontrollsignal festgelegt. Beispiel: Angenommen, der RUN/STOP-Schalter steht auf RUN und die CPU wurde durch ein externes STOP-Signal von einem Personal Computer in den Betriebszustand STOP gebracht. Um die CPU anschließend wieder in den RUN-Zustand zu bringen, muß der RUN/STOP-Schalter zuerst auf STOP und dann auf RUN gestellt werden.

ESP

### Marcha/Stop Control

MARCHA o STOP del FX2N se pueden controlar mediante:

- ① El interruptor de MARCHA/STOP que está instalado junto al puerto de programación.
- ② Una entrada estándar (X0 a X17; X0 a X7 para unidades de FX2N-16M☆) definida por los parámetros del sistema.
- ③ A nivel remoto desde un ordenador personal u otras periféricas de programación.



**Nota:** El conmutador de RUNSTOP de la FX2N ① funciona en paralelo con la borna RUN ②. Observar al respecto la tabla de abajo. Durante la operación de control remoto el estatus de Marcha/Stop del FX2N viene determinado por el último control realizado. Esto significa que, si el interruptor de MARCHA/STOP está en posición de MARCHA y se realiza una conmutación de STOP desde un ordenador personal, el interruptor de MARCHA/STOP deberá conmutarse a posición de STOP y, a continuación, de nuevo a MARCHA a fin de conmutar el MPU al modo de MARCHA.

FRE

**Commande Run/Stop**

La fonction RUN ou STOP de la FX2N peut être commandée:

- ① au commutateur RUN/STOP installé à côté du port de programmation;
- ② au moyen d'une entrée standard (X0 à X17; X0 à X7 pour des unités FX2N-16M☆) définie par des paramètres système;
- ③ à distance, à partir d'un micro-ordinateur ou d'un autre périphérique de programmation.



**Note:** L'interrupteur RUN-STOP du FX2N ① fonctionne parallèlement à la borne RUN ②. Veuillez tenir compte à ce sujet de la partie inférieure du tableau. durant une opération à distance, l'état Run/Stop de la FX2N est déterminé par la commande la plus récente. Par exemple: lorsque le commutateur RUN/STOP est sur RUN et qu'un STOP est commandé à distance à partir d'un micro-ordinateur, le commutateur RUN/STOP doit être positionné sur STOP, puis de nouveau sur RUN afin de ramener la MPU en mode RUN.

ITL

**Controllo RUN (marcia) / STOP (arresto)**

Marcia o arresto della FX2N si possono controllare tramite:

- ① L'interruttore RUN/STOP montato accanto alla porta di programmazione.
- ② Un input standard (X0...X17; X0...X7 per unità FX2N-16M☆) definito dai parametri del sistema.
- ③ A distanza mediante un personal computer o altre periferiche di programmazione.



**Nota:** Il selettore RUN-STOP dell'FX2N ① lavora in parallelo al morsetto RUN ②. Osservate in proposito la tabella riportata in basso. Durante il funzionamento con comando a distanza, lo stato RUN/STOP della FX2N viene determinato dal controllo impiegato per ultimo. Esempio: Se l'interruttore RUN/STOP è in posizione RUN e si attiva un arresto a distanza tramite personal computer, l'interruttore RUN/STOP deve essere portato su STOP e quindi di nuovo su RUN per attivare il modo RUN nella MPU.

Table 3.2: ENG ⇨ RUN/STOP selection  
 FRE ⇨ Sélection RUN-/STOP  
 GER ⇨ RUN-/STOP-Auswahl  
 ITL ⇨ Selezione RUN/STOP  
 ESP ⇨ Selección de RUN/STOP

| ① RUN/STOP SWITCH | ② RUN INPUT TERMINAL | FX2N MPU STATUS |
|-------------------|----------------------|-----------------|
| RUN               | ON                   | RUN             |
| RUN               | OFF                  | RUN             |
| STOP              | OFF                  | STOP            |
| STOP              | ON                   | RUN             |

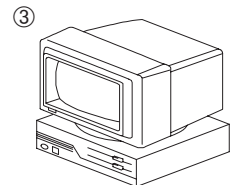
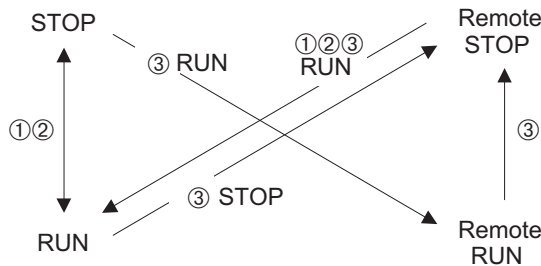
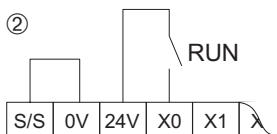
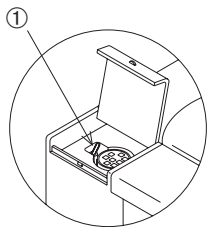

1  
2  
3  
4  
5  
6  
7  
A  
B  
C  
D  
E

### 3.3 General specifications

(ENG) General specifications

(ITL) Specifica generale

(FRE) Caractéristiques générales

(ESP) Especificación general

(GER) Umgebungsbedingungen

Table 3.3: ENG ≡ General specifications    FRE ≡ Caractéristiques générales  
 GER ≡ Umgebungsbedingungen    ITL ≡ Specifica generale  
 ESP ≡ Especificación general

| SPEC                                                                                             | (ENG)                                                                                          | (FRE)                                                                                                                                     | (GER)                                                                                                                               | (ITL)                                                                                                                                               | (ESP)                                                                                                                                  |
|--------------------------------------------------------------------------------------------------|------------------------------------------------------------------------------------------------|-------------------------------------------------------------------------------------------------------------------------------------------|-------------------------------------------------------------------------------------------------------------------------------------|-----------------------------------------------------------------------------------------------------------------------------------------------------|----------------------------------------------------------------------------------------------------------------------------------------|
| 0 - 55 °C<br>32 - 131 F                                                                          | Operating temperature                                                                          | Température de service                                                                                                                    | Betriebstemperatur                                                                                                                  | Temperatura di esercizio                                                                                                                            | Temperatura de servicio                                                                                                                |
| (-20) - 70 °C<br>(-4) - 158 °F                                                                   | Storage temperature                                                                            | Température de stockage                                                                                                                   | Lagertemperatur                                                                                                                     | Temperatura di stoccaggio                                                                                                                           | Temperatura de almacenamiento                                                                                                          |
| 35 - 85% R.H.                                                                                    | Humidity<br>No condensation                                                                    | Humidité de l'air<br>(sans condensation)                                                                                                  | Luftfeuchtigkeit<br>(ohne Kondensation)                                                                                             | Umidità dell'aria<br>(senza condensa)                                                                                                               | Humedad del aire<br>(sin condensación)                                                                                                 |
| 10 - 57 Hz,<br>0.075mm<br>Half<br>Amplitude.<br>57-150Hz:<br>9.8m/s <sup>2</sup><br>Acceleration | Vibration resistance - Direct mounting* <sup>1</sup><br>10 times in X, Y, Z<br>(80mins/axis)   | Résistance aux vibrations avec le montage direct* <sup>1</sup><br>(cycle : 10 fois dans les 3 directions d'axe, 80 minutes par axe)       | Vibrationsfestigkeit bei direkter Montage* <sup>1</sup><br>(Zyklus: 10 mal in alle 3 Achsenrichtungen, 80 Minuten pro Achse)        | Resistenza alle vibrazioni in caso di montaggio diretto* <sup>1</sup><br>(Ciclo: 10 volte in tutte le 3 direzioni dell'asse, 80 minuti per asse)    | Resistencia a la vibración en montaje directo* <sup>1</sup> (Ciclo: 10 veces en las 3 direcciones de eje, 80 minutos por eje)          |
| 10 - 57 Hz,<br>0.035mm<br>Half<br>Amplitude.<br>57-150Hz:<br>4.9m/s <sup>2</sup><br>Acceleration | Vibration resistance - Din rail mounting* <sup>1</sup><br>10 times in X, Y, Z<br>(80mins/axis) | Résistance aux vibrations avec le montage sur rail DIN* <sup>1</sup><br>(cycle : 10 fois dans les 3 directions d'axe, 80 minutes par axe) | Vibrationsfestigkeit bei Montage auf DIN-Schiene* <sup>1</sup><br>(Zyklus: 10 mal in alle 3 Achsenrichtungen, 80 Minuten pro Achse) | Resistenza alle vibrazioni in caso di montaggio su binari DIN* <sup>1</sup> (Ciclo: 10 volte in tutte le 3 direzioni dell'asse, 80 minuti per asse) | Resistencia a la vibración en montaje sobre rieles DIN* <sup>1</sup> (Ciclo: 10 veces en las 3 direcciones de eje, 80 minutos por eje) |
| 11ms,<br>147m/s <sup>2</sup><br>Acceleration                                                     | Shock resistance* <sup>1</sup><br>3 times in 3 directions                                      | Résistance aux chocs* <sup>1</sup> :<br>3 fois dans les 3 directions                                                                      | Stoßfestigkeit* <sup>1</sup> :<br>3 mal in 3 Richtungen                                                                             | Resistenza agli urti* <sup>1</sup> : 3 volte in 3 direzioni                                                                                         | Resistencia al choque* <sup>1</sup> : 3 veces en 3 direcciones                                                                         |
| 1000 Vpp,<br>1µs @ 30 -<br>100Hz                                                                 | Noise immunity tested by noise simulator                                                       | Insensibilité au bruit: Contrôle par simulateur de bruit                                                                                  | Rausch-Unempfindlichkeit: Prüfung durch Rauschsimulator                                                                             | Insensibilità ai disturbi: controllo con simulatore di disturbo                                                                                     | Insensibilidad al ruido: Prueba mediante simulador de ruido                                                                            |
| 1500V AC<br>>1min                                                                                | Dielectric withstand voltage for AC power supply type tested between all terminals and ground  | Rigidité diélectrique des appareils avec alimentation CA : contrôle entre toutes les bornes et la terre                                   | Spannungsfestigkeit der Geräte mit AC-Spannungsversorgung: Prüfung zwischen allen Klemmen und Erde                                  | Resistenza alla tensione degli strumenti con alimentazione di tensione AC: Controllo di tutti i morsetti e messa a terra                            | Resistencia a la tensión de los aparatos con alimentación de tensión AC: Comprobación de todos los bornes y puesta a tierra            |
| 500V AC<br>>1min                                                                                 | Dielectric withstand voltage for DC power supply type tested between all terminals and ground  | Rigidité diélectrique des appareils avec alimentation CC : contrôle entre toutes les bornes et la terre                                   | Spannungsfestigkeit der Geräte mit DC-Spannungsversorgung: Prüfung zwischen allen Klemmen und Erde                                  | Resistenza alla tensione degli strumenti con alimentazione di tensione DC: Controllo di tutti i morsetti e della messa a terra                      | Resistencia a la tensión de los aparatos con alimentación de tensión DC: Comprobación de todos los bornes y puesta a tierra            |
| 500V DC @<br>5MΩ<                                                                                | Insulation resistance tested between all points, terminals and ground                          | Résistance d'isolement: Contrôle entre toutes les entrées/sorties, les bornes et la terre                                                 | Isolationswiderstand: Prüfung zwischen allen Ein-/Ausgängen, Klemmen und Erde                                                       | Resistenza di isolamento: controllo fra tutti gli ingressi, le uscite, i morsetti e la terra                                                        | Resistencia de aislamiento: Comprobación entre todas las entradas y salidas, bornas y tierra                                           |

Table 3.3: **ENG** ≡ General specifications    **FRE** ≡ Caractéristiques générales  
**GER** ≡ Umgebungsbedingungen    **ITL** ≡ Specifica generale  
**ESP** ≡ Especificación general

| SPEC                                        | ENG                                                                       | FRE                                                                                      | GER                                                                   | ITL                                                                      | ESP                                                                                 |
|---------------------------------------------|---------------------------------------------------------------------------|------------------------------------------------------------------------------------------|-----------------------------------------------------------------------|--------------------------------------------------------------------------|-------------------------------------------------------------------------------------|
| <2000m                                      | For use up to an altitude of..                                            | Utilisable jusqu'à une altitude de..                                                     | Einsatzbereich bis zu einer Höhn von maximal..                        | Utilizzabile fino a un'altitudine di..                                   | Para un uso hasta una altura de..                                                   |
| II                                          | Installation category                                                     | Catégorie d'installation                                                                 | Einsatzklasse                                                         | Categoria d'installazione                                                | Categoria de instalación                                                            |
| 2                                           | Pollution degree                                                          | Degré de pollution                                                                       | Verschmutzungsrad                                                     | Grado di inquinamento                                                    | Grado de polución                                                                   |
| 100 ohms or less                            | Grounding                                                                 | Mise à la terre                                                                          | Erdung                                                                | Messa a terra                                                            | Puesta a tierra                                                                     |
| UL/cUL                                      | Certifications                                                            | Certifications                                                                           | Zertifizierungen                                                      | Certificazioni                                                           | Certificaciones                                                                     |
| UL508                                       | Complies with                                                             | Conforme aux normes suivantes                                                            | Entspricht                                                            | Conforme alle norme                                                      | Se corresponde con                                                                  |
| EMC (EN61131-2, EN50081-2), LVD (EN61131-2) | EC Directive *2                                                           | Directive CE*2                                                                           | EC-Richtline *2                                                       | Direttiva CE*2                                                           | Directriz CE*2                                                                      |
|                                             | Operating ambience to be free of corrosive gases. Dust should be minimal. | Environnement de service: exempt de gaz agressifs, pollution minimale par les poussières | Betriebsumgebung: frei von aggressiven Gasen, minimale Staubbelastung | Ambiente di lavoro: esente da gas aggressivi, minima presenza di polvere | Ambiente en el lugar de operación: exento de gases agresivos, carga mínima de polvo |

**ENG** \*1 The criterion is shown in IEC 61131-2.

\*2 Use FX2N series PLC with consideration for electric noise in an environmental that does not exceed conditions provided by EN50081-2 and EN61131-2.

**GER** \*1 Das Kriterium wird in IEC 61131-2 angezeigt.

\*2 Betreiben Sie unter Berücksichtigung von elektrischen Störstrahlungen eine SPS der FX2N-Serie nur in einer Umgebung, an der die durch EN50081-2 und EN61131-2 festgelegten Bedingungen nicht überschritten werden.

**ESP** \*1 El criterio se indica en IEC 61131-2.

\*2 Opere bajo consideración de las radiaciones perturbadoras eléctricas de un PLC de la serie FX2N sólo en un ambiente, en el cual no se sobrepasan las condiciones predefinidas por EN50081-2 y EN61131-2

**FRE** \*1 Le critère est montré dans IEC 61131-2.

\*2 Exploitez, en prenant en considération les rayonnements électriques perturbateurs, un API de la série FX2N seulement dans un environnement dans lequel les conditions définies par EN50081-2 et EN61131-2 ne sont pas dépassées.

**ITL** \*1 Il criterio è mostrato in IEC 61131-2.

\*2 Azionare un PLC della serie FX2N in osservanza delle radiazioni elettriche e solo in un ambiente nel quale non si superano le condizioni poste dalle norme EN50081-2 e EN61131.

|   |
|---|
| 1 |
| 2 |
| 3 |
| 4 |
| 5 |
| 6 |
| 7 |
| A |
| B |
| C |
| D |
| E |

### 3.4 PLC mounting arrangements

(ENG)

#### PLC mounting arrangements

To prevent a rise in temperature, mount the units to walls. Never mount them to the floor or ceiling of an enclosure.

Figure 3.2 Single row arrangement

Figure 3.3 Double row arrangement using extension cable FX0N-65EC /FX0N-30EC(650mm (25.59 inches) /300mm (11.81 inches); supplied separately).

(GER)

#### Montage der SPS

Zur Verhinderung eines Temperaturanstiegs sollten die Geräte an der Schaltschrankrückwand montiert werden. Es darf auf keinen Fall eine Montage am Boden oder an der Decke des Schaltschranks erfolgen.

Figure 3.2 Einfache Reihenanordnung

Figure 3.3 Doppelte Reihenanordnung durch Einsatz der Erweiterungskabel FX0N-65EC oder FX0N-30EC (650 mm / 300 mm); nicht im Lieferumfang enthalten).

(ESP)

#### Montaje de la unidad de mando de memoria programable PLC

Para evitar un aumento de temperatura, las unidades se deberán montar en la pared dorsal del armario de distribución. En ningún caso se deberá efectuar un montaje sobre el suelo o en el techo del armario de distribución.

Figure 3.2 Disposición en línea simple

Figure 3.3 Disposición en línea doble mediante el empleo del cable de ampliación FX0N-65EC ó FX0N-30EC (650 mm / 300 mm)

(FRE)

#### Montage de l'API

Les appareils doivent être montés sur le panneau arrière de l'armoire électrique pour empêcher une augmentation de la température. En aucun cas les appareils ne doivent être montés sur le fond ou au plafond de l'armoire électrique.

Figure 3.2 Montage en série simple

Figure 3.3 Montage en série double en utilisant le câble d'extension FX0N-65EC ou FX0N-30EC (650 mm / 300 mm)

(ITL)

#### Montaggio del PLC

Per evitare un aumento della temperatura, si dovrebbero montare gli apparecchi alla parete dell'armadio elettrico. In nessun caso si deve eseguire un montaggio sul pavimento o al soffitto dell'armadio elettrico.

Figure 3.2 Disposizione in fila semplice

Figure 3.3 Disposizione in fila doppia tramite cavo di ampliamento FX0N-65EC o FX0N-30EC (650 mm / 300 mm)

Figure 3.2:

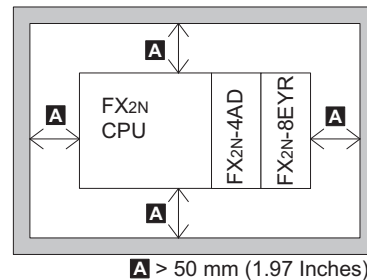
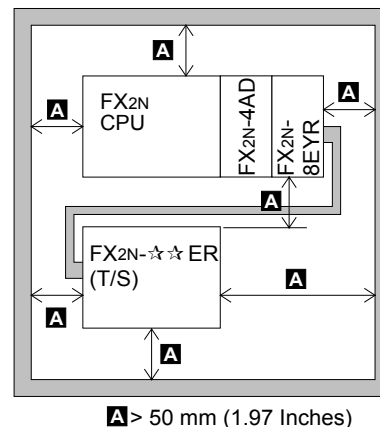

Figure 3.3:



ENG



## Caution

- Units should not be installed in areas subject to the following conditions: excessive or conductive dust, corrosive gas (salt air, Cl<sub>2</sub>, H<sub>2</sub>S, SO<sub>2</sub>, NO<sub>2</sub>, etc.) or flammable gas, moisture or rain, excessive heat, regular impact shocks or excessive vibration.
- Take special care not to allow debris to fall inside the unit during installation e.g. cut wires, shavings etc. Once installation is complete remove the protective paper band to prevent overheating.
- During transportation avoid any impact as the PLC is a precision instrument. It is necessary to check the operation of PLC after transportation, in case of any impact damage.
- During transportation avoid any impact to the battery (F2-40BL) as the PLC may be seriously damaged by liquid leakage etc. from the battery.
- When storing the PLC, conform to the environmental conditions specified by the general specification. When the battery is left attached, it is necessary to avoid direct sunshine, high temperature, high humidity and water splash.
- Use the battery for memory backup correctly in conformance to the manual of each product.
  - Use the battery only for the specified purpose.
  - Connect the battery correctly.
  - Do not charge, disassemble, heat, put in fire, short-circuit, connect reversely, weld, swallow or burn the battery, or apply excessive forces (vibration, impact, drop, etc.) to the battery.
  - Do not store or use the battery at high temperatures or expose to direct sunlight.
  - Do not expose to water, bring near fire or touch liquid leakage or other contents directly.
  - Incorrect handling of the battery may cause heat excessive generation, bursting, ignition, liquid leakage or deformation, and lead to injury, fire or failures and malfunctions of facilities and other equipment.
- Please contact a certified electronic waste disposal company for the environmentally safe recycling and disposal of your device. When disposing of batteries, separate them from other waste according to local regulations. (For details of the Battery Directive in EU countries, refer to Appendix E)
- Before transporting the PLC, turn on the power to the PLC to check that the BATT.V LED is off. If the PLC is transported with the BATT.V LED on or the battery exhausted, the batterybacked data may be unstable during transportation.
- When transporting lithium batteries, follow required transportation regulations. (For details of the regulated products, refer to Appendix D)

1

2

3

4

5

6

7

A

B

C

D

E

FRE

**Attention!**

- Les appareils ne doivent pas être installés dans les zones de travail dans lesquelles les conditions ambiantes suivantes peuvent se présenter: poussières excessives ou conductrices de courant, gaz corrosif (air du sel, Cl<sub>2</sub>, H<sub>2</sub>S, SO<sub>2</sub>, NO<sub>2</sub>, etc.) et gaz inflammable, humidité ou pluie, chaleur excessive, chocs réguliers ou vibrations excessives.
- Protégez l'appareil pendant son installation contre la pénétration de particules conductrices (par ex. restes de fils métalliques, copeaux métalliques etc.). A l'issue des travaux d'installation, enlevez l'enveloppe de protection de l'appareil (risque de surchauffe en service).
- L'API est un appareil sensible. Évitez lors du transport des fortes secousses. Vérifiez lors d'une avarie de transport le fonctionnement de l'API.
- Évitez pendant le transport de forts impacts sur la batterie (F2-40BL). L'API peut être endommagé lors d'écoulement de liquide de la batterie
- Respectez les conditions ambiantes lors du stockage de l'API. Si la batterie reste dans l'appareil, l'API ne doit pas être exposé au soleil direct, à des températures élevées, à une humidité de l'air élevée ou à des projections d'eau.
- Utilisez correctement la batterie de sauvegarde de la mémoire conformément aux instructions fournis pour chaque produit.
  - Utilisez la batterie uniquement pour sa fonction spécifiée.
  - Raccordez correctement la batterie.
  - Ne chargez pas, ne démontez pas, ne chauffez pas, ne jetez pas au feu, ne mettez pas en court-circuit, n'inversez pas les bornes, ne soudez pas, ne brûlez pas ou n'appliquez pas d'effort excessif (vibrations, chocs, chute, etc.) sur la batterie.
  - Ne stockez pas et n'utilisez pas la batterie sous des températures élevées et ne l'exposez pas directement au soleil.
  - Ne l'exposez pas à l'eau, à proximité d'un feu et ne la mettez pas en contact direct avec des liquides.
  - Une manipulation incorrecte de la batterie peut créer une chaleur excessive, provoquer une explosion, un incendie, une fuite de liquide ou une déformation qui peuvent blesser, provoquer un incendie ou des pannes/dysfonctionnements des installations et d'autres matériels.
- Contactez une société spécialisée dans l'élimination des déchets électroniques pour le recyclage et l'élimination sûrs de votre appareil.

Lorsque vous mettez des batteries au rebut, séparez-les des autres déchets conformément aux réglementations locales.  
(Pour des informations sur la directive européenne sur les batteries, voir l'Annexe E)
- Avant de transporter l'automate programmable, mettez l'automate programmable sous tension pour vérifier que la DEL BATT.V est éteinte.

Si cette DEL est allumée pendant le transport ou si la batterie est vide, les données sauvegardées peuvent être instables pendant le transport.
- Lorsque vous transportez des batteries au lithium, respectez les réglementations de transport correspondantes.  
(Pour des informations sur les produits réglementés, voir l'Annexe D).



GER

**Achtung**

- Die Geräte dürfen nicht in Arbeitsbereichen installiert werden, in denen die nachfolgenden Umgebungsbedingungen auftreten können: übermäßiger oder stromleitender Staub, zerstörendes Gas (Salzluft, Cl<sub>2</sub>, H<sub>2</sub>S, SO<sub>2</sub>, NO<sub>2</sub>, usw.) und feuergefährliches Gas, Nässe oder Regen, übermäßige Wärme, regelmäßige Aufprallstöße oder übermäßige Vibrationen.
- Schützen Sie das Gerät während der Installation vor dem Eindringen von leitfähigen Partikeln (z. B. Drahtreste, Metallspäne usw.). Entfernen Sie nach Abschluss der gesamten Installationsarbeiten die Geräteschutzumhüllung (Überhitzungsgefahr beim Betrieb).
- Die SPS ist ein empfindliches Gerät. Vermeiden Sie starke Erschütterungen während des Transportes . Prüfen Sie bei einem Transportschaden die Funktion der SPS.
- Vermeiden Sie während des Transports starke Schläge auf die Batterie (F2-40BL). Durch auslaufende Flüssigkeit aus der Batterie kann die SPS beschädigt werden.
- Beachten Sie bei der Lagerung der SPS die Umgebungsbedingungen. Falls die Batterie im Gerät bleibt, darf die SPS keinem direkten Sonnenschein, hohen Temperaturen, hoher Luftfeuchtigkeit oder Spritzwasser ausgesetzt werden.
- Verwenden Sie die Batterie zur Pufferung des Speichers korrekt und in Ü bereinstimmung mit der Bedienungsanleitung des jeweiligen Produkts.
  - Verwenden Sie die Batterie nur für den vorgesehenen Zweck.
  - Schließen Sie die Batterie richtig an.
  - Die Batterie darf nicht geladen, zerlegt, erhitzt, Feuer ausgesetzt, falsch gepolt angeschlossen, verschweißt oder verbrannt und keinen übermä ssigen mechanischen Belastungen (Vibrationen, Schlägen, Stürzen etc.) ausgesetzt werden.
  - Lagern und verwenden Sie die Batterie nicht bei hohen Temperaturen und setzen Sie die Batterie keinem direkten Sonnenlicht aus.
  - Bringen Sie die Batterie nicht in Kontakt mit Wasser oder in die Nähe von Feuer, und berühren Sie keine Flüssigkeiten oder andere Inhalte, die aus der Batterie austreten.
  - Eine falsche Handhabung der Batterie kann die Entwicklung übermässiger Hitze, Platzen oder Entzünden der Batterie oder den Austritt von Flüssigkeit sowie Verformungen verursachen und zu Verletzungen, Feuer oder Ausfällen sowie zu Fehlfunktionen von Anlagenteilen und anderen Geräten führen.
- Bitte nehmen Sie mit einem für die Entsorgung von elektronischen Gerä ten zertifizierten Unternehmen Kontakt auf, um Ihre Geräte umweltverträ glich recyceln und entsorgen zu lassen. Trennen Sie Batterien bei der Entsorgung entsprechend den nationalen Bestimmungen von anderen Abfällen. (Informationen zur Batterieverordnung in den Ländern der europäischen Union finden Sie im Anhang E)
- Schalten Sie die SPS vor einem Transport ein und vergewissern Sie sich, dass die LED "BATT.V" nicht leuchtet. Wird die SPS mit eingeschalteter LED "BATT.V" oder entladener Batterie transportiert, können die batteriegepufferten Daten während des Transports verlorengehen.
- Beachten Sie beim Transport von Lithiumbatterien die Vorschriften. (Informationen zu den regulierten Produkten enthält der Anhang D.)

1

2

3

4

5

6

7

A

B

C

D

E

ITL

**Attenzione**

- Gli apparecchi non devono essere installati in ambienti di lavoro in cui si possono riscontrare le seguenti condizioni ambientali: polvere eccessiva o conduttrice di corrente, benzina corrosiva (aria di sale, Cl<sub>2</sub>, H<sub>2</sub>S, SO<sub>2</sub>, NO<sub>2</sub>, ecc.) e benzina infiammabile, umidità o pioggia, calore eccessivo, urti continui o vibrazioni eccessive.
- Proteggete l'apparecchio durante l'installazione dalla penetrazione di particelle conduttrici di corrente (ad es. resti di fili, trucioli metallici ecc.). Al termine dell'intera installazione rimuovete la protezione dall'apparecchio o (pericoloso di surriscaldamento durante il funzionamento).
- Il PLC è uno strumento sensibile. Evitare movimenti molto bruschi durante il trasporto. In caso di danni subiti durante il trasporto, controllare il funzionamento del PLC.
- Evitare urti sulla batteria durante il trasporto (F2-40BL). Il liquido fuoriuscente dalla batteria può causare guasti al PLC.
- Nell'immagazzinaggio del PLC, osservare le condizioni ambientali richieste. Se si lascia la batteria nello strumento, il PLC non deve essere posto a diretto contatto dei raggi solari, si devono evitare alte temperature, forte umidità dell'aria o l'esposizione all'acqua.
- Utilizzate la batteria tampone della memoria in modo corretto e corrispondente al manuale d'uso del rispettivo prodotto.
  - Utilizzate la batteria solo per lo scopo previsto.
  - Collegate correttamente la batteria.
  - La batteria non deve essere caricata, smontata, riscaldata, esposta al fuoco, collegata con la polarità errata, saldata o bruciata e non deve essere esposta a carichi meccanici eccessivi (vibrazioni, urti, cadute, ecc.).
  - Non depositate né utilizzate la batteria a temperature elevate e non esponete la batteria alla luce diretta del sole.
  - Non portate la batteria a contatto con acqua o in prossimità del fuoco, e non toccate liquidi o altri materiali che fuoriescono dalla batteria. Un errato trattamento della batteria può provocare lo sviluppo di eccessivo calore, scoppio o esplosione della batteria oppure la fuoriuscita di liquido ed anche portare a lesioni, incendio o avarie come anche a malfunzionamenti di parti d'impianto e altre unità.
- Prendete contatto con un'impresa certificata per lo smaltimento di apparecchiature elettroniche, per far riciclare e smaltire le vostre apparecchiature in modo eco-sostenibile. Separate le batterie dagli altri rifiuti per lo smaltimento conforme alle disposizioni nazionali. (Nell'Allegato E trovate informazioni sulle normative riguardanti le batterie nei Paesi dell'Unione Europea).
- Prima di una movimentazione spegnete il PLC ed assicuratevi che il led "BATT.V" non sia acceso. Se si trasporta il PLC con il led "BATT.V" acceso o batteria scaricata, i dati nella batteria tampone possono andare perduti nel corso del trasporto.
- Osservate le prescrizioni in caso di trasporto di batterie al litio. (Informazioni sui prodotti regolamentati si trovano nell'Allegato D).

ESP



## Atención

- Las unidades no deben instalarse en zonas de trabajo, en las que se puedan presentar las condiciones ambientales siguientes: demasiado polvo o polvo conductivo, gas corrosivo (aire de sal, Cl<sub>2</sub>, H<sub>2</sub>S, SO<sub>2</sub>, NO<sub>2</sub>, etc.) y gas inflamable, humedad o lluvia, calor extremo, golpes de impacto regulares o vibraciones excesivas.
- Proteger la unidad durante la instalación contra una posible penetración de partículas conductivas (p.ej., residuos de alambre, virutas metálicas, etc.). Una vez terminados todos los trabajos de instalación, retirar la envoltura de protección de la unidad (peligro de sobrecalentamiento durante el funcionamiento).
- El PLC es un aparato sensible. Evite sacudidas fuertes durante el transporte. Controle el funcionamiento del PLC en caso de daños de transporte.
- Evite golpes fuertes en la batería (F2-40BL) durante el transporte. El PLC puede dañarse debido al líquido que sale de la batería
- Observe las condiciones ambientales para el almacenamiento del PLC.  
En caso que se mantenga la batería en el aparato, el PLC no puede exponerse a los rayos solares directos, alta temperatura, alta humedad o agua rociada.
- Utilice la pila como búfer de la memoria de modo correcto y conforme con el manual de instrucciones del producto correspondiente.
  - Utilice la pila únicamente para el fin para el que está prevista.
  - Conecte la pila correctamente.
  - Está prohibido cargar la pila, desensamblarla, calentarla, exponerla al fuego o conectar sus polos incorrectamente, soldarla ni quemarla y tampoco se le debe exponer a unas cargas mecánicas excesivas (vibraciones, golpes, caídas, etc.).
  - No almacene ni emplee la pila a altas temperaturas y no la exponga a la radiación solar directa.
  - La pila no debe entrar en contacto con el agua ni aproximarla al fuego. No toque ningún líquido ni otros componentes que salgan de la pila.
  - Una manipulación incorrecta de la pila puede llevar a que se genere un calor excesivo en ella o incluso reviente o se prenda fuego, o puede causar fugas de líquido o deformaciones en la pila, lo que podría dar origen a lesiones, ocasionar un incendio o fallos técnicos o disfunciones de partes de la instalación o de otros dispositivos.
- Cuando tenga que desechar dispositivos electrónicos al final de su vida útil, póngase en contacto con empresas certificadas para que eliminen y reciclen de un modo ecológico los aparatos inservibles.  
Al eliminarlas, deseche las pilas por separado de los otros residuos, como prescriban las disposiciones nacionales vigentes.  
(En el apéndice E encontrará información sobre el reglamento sobre pilas en los países de la Unión europea).
- Antes de trasladarlo, conecte el PLC para asegurarse de que el LED "BATT.V" no esté encendido.  
Si el PLC se transporta con el LED "BATT.V" conectado o con la pila descargada, los datos del búfer de la pila podrían perderse durante el transporte.
- Al transportar las pilas de litio tenga en cuenta la normativa vigente.  
(En el apéndice encontrará información sobre los productos regulados).

1

2

3

4

5

6

7

A

B

C

D

E

### 3.5 DIN rail mounting

(ENG)

#### DIN rail mounting

Units can be 'snap' mounted on to 35mm (1.37 inch) DIN rail. To release the unit from a DIN rail mount; pull the spring loaded DIN clips away from the rail. Once the spring clips are clear, slide the unit up and off.



#### Caution

Never use DIN rail type mounting in areas of excessive vibration.

(FRE)

#### Montage de l'appareil sur rail DIN

Les appareils peuvent être montés "par encrancement" sur un rail DIN (35 mm). Pour le démontage de l'appareil, retirez la fixation rapide du rail à l'aide d'un tournevis et démontez l'appareil.



#### Attention!

Ne pas monter l'appareil sur un rail DIN dans les zones de travail soumises à des vibrations importantes.

(GER)

#### DIN-Schienen-Montage

Die Geräte können durch "Einrasten" auf einer DIN-Schiene (35 mm) montiert werden. Zur Demontage des Gerätes die Schnellbefestigung mit einem Schraubendreher von der Schiene abziehen und das Gerät abnehmen.



#### Achtung

Keine DIN-Schienen-Montage in Arbeitsbereichen mit starken Vibrationen vornehmen.

(ITL)

#### Montaggio su barra DIN

Gli apparecchi possono essere montati "a scatto" su una barra DIN (35 mm). Per smontare l'apparecchio, tirare dalla barra il fissaggio rapido servendosi di un giravite ed estrarre l'apparecchio.



#### Attenzione

Non eseguire il montaggio su barra DIN in zone di lavoro soggette a forti vibrazioni.

(ESP)

#### Carriles de montaje DIN

Las unidades se pueden montar mediante un "Enclavamiento" sobre un carril de montaje DIN (35 mm). Para el desmontaje de la unidad, retirar del carril con un destornillador el dispositivo de fijación rápida y desmontar la unidad.



#### Atención

No realizar ningún montaje de carriles DIN en zonas de trabajo sujetas a fuertes vibraciones.

### 3.6 Direct mounting

**(ENG) Direct mounting**  
 FX2N-10GM and FX2N-20GM can only mount on the DIN rail.

**(GER) Direkte Montage**  
 Das FX2N-10GM und das FX2N-20GM können nur auf einer DIN-Schiene montiert werden.

**(ESP) Montaje directo**  
 El FX2N-10GM y el FX2N-20GM sólo pueden montarse en rieles DIN.

**(FRE) Montage direct**  
 Le FX2N-10GM et le FX2N-20GM peuvent être montés seulement sur un rail DIN.

**(ITL) Montaggio diretto**  
 Il FX2N-10GM e il FX2N-20GM possono essere montati solo su binario DIN.

Table 3.4: **ENG** ≡ Hole positions      **FRE** ≡ Positions des trous  
**GER** ≡ Lochpositionen      **ITL** ≡ Posizioni dei fori  
**ESP** ≡ Posiciones de los agujeros

| UNIT                                                                                                                                                                                                                                                                             |            | mm    | inches |
|----------------------------------------------------------------------------------------------------------------------------------------------------------------------------------------------------------------------------------------------------------------------------------|------------|-------|--------|
|                                                                                                                                                                                                                                                                                  |            | ± 0.2 | ± 0.01 |
| <b>A = W-10mm(0.40")</b>                                                                                                                                                                                                                                                         |            |       |        |
| FX2N-16M☆                                                                                                                                                                                                                                                                        | 2-∅<br>(→) | 120   | 4.73   |
| FX2N-32M☆                                                                                                                                                                                                                                                                        |            | 140   | 5.52   |
| FX2N-32E☆                                                                                                                                                                                                                                                                        |            | 140   | 5.52   |
| FX2N-48M☆,<br>FX2N-32MR-UA1/UL                                                                                                                                                                                                                                                   | 4-∅<br>(→) | 172   | 6.78   |
| FX2N-48E☆                                                                                                                                                                                                                                                                        |            | 172   | 6.78   |
| FX2N-64M☆,<br>FX2N-48MR-UA1/UL<br>FX2N-48ER-UA1/UL                                                                                                                                                                                                                               |            | 210   | 8.27   |
| FX2N-80M☆,<br>FX2N-64MR-UA1/UL                                                                                                                                                                                                                                                   |            | 275   | 10.83  |
| FX2N-128M☆                                                                                                                                                                                                                                                                       |            | 340   | 13.39  |
| <b>B = W/2</b>                                                                                                                                                                                                                                                                   |            |       |        |
| FX2N-16E☆, FX2N-8EYR-S-ES/UL                                                                                                                                                                                                                                                     |            | 20    | 0.79   |
| <b>C = W</b>                                                                                                                                                                                                                                                                     |            |       |        |
| FX2N-5A<br>FX2N-4DA, FX2N-4AD<br>FX2N-4AD-PT, FX2N-4AD-TC,<br>FX2N-2LC, FX2N-1HC,<br>FX2N-1RM-E, FX2N-32ASI-M,<br>FX2N-232IF                                                                                                                                                     |            | 55    | 2.17   |
| FX2N-2AD, FX2N-2DA, FX2N-1PG-E,<br>FX2N-10PG, FX2N-32CCCL,<br>FX2N-64CL-M, FX2N-16LNK-M,<br>FX2N-64DNET, FX0N-8E☆,<br>FX2N-8ER-ES/UL, FX2N-8EX-ES/UL,<br>FX2N-8EX-UA1/UL, FX2N-8EYR-ES/UL,<br>FX2N-8EYT-ESS/UL, FX0N-3A,<br>FX0N-16NT, FX0N-32NT-DP,<br>FX0N-232ADP, FX0N-485ADP |            | 43    | 1.70   |

∅ = 4.5mm (0.17")

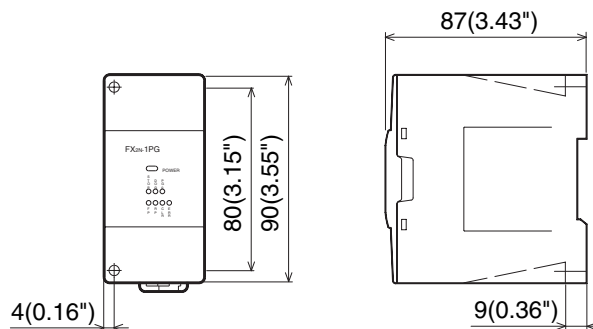
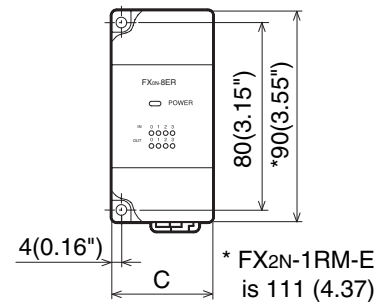
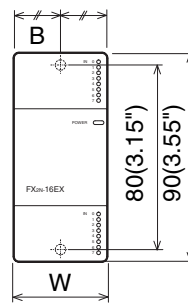
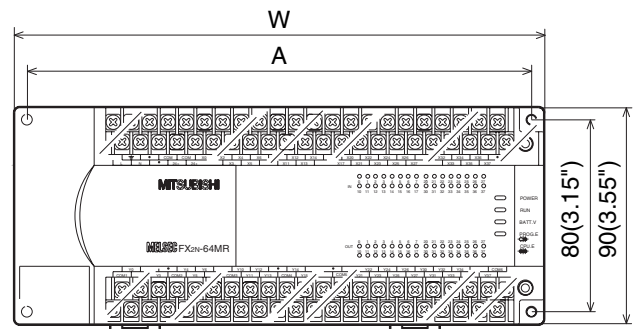

- 1
- 2
- 3
- 4
- 5
- 6
- 7
- A
- B
- C
- D
- E

Table 3.4: **ENG** ≡ Hole positions      **FRE** ≡ Positions des trous  
**GER** ≡ Lochpositionen      **ITL** ≡ Posizioni dei fori  
**ESP** ≡ Posiciones de los agujeros

| UNIT                       | mm                         | inches |
|----------------------------|----------------------------|--------|
|                            | ± 0.2                      | ± 0.01 |
|                            | <b>D = W-8mm(0.32")</b>    |        |
| FX2N-8AD                   | 67                         | 2.64   |
|                            | <b>E = W-24.5mm(0.97")</b> |        |
| FX2NC-232ADP, FX2NC-485ADP | 65.5                       | 2.58   |
|                            | <b>F = W-10mm(0.40")</b>   |        |
| FX0N-16E☆                  | 60                         | 2.37   |
| FX2N-16CCL-M               | 75                         | 2.96   |

∅ = 4.5mm (0.17")

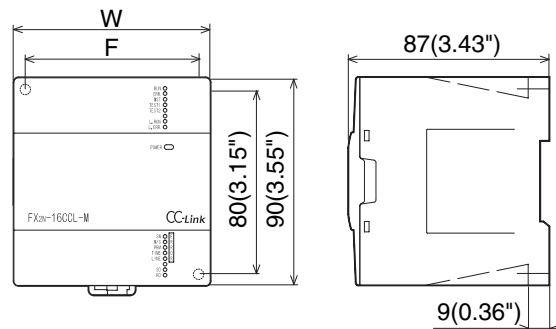
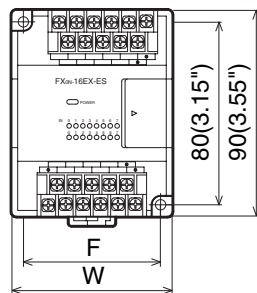
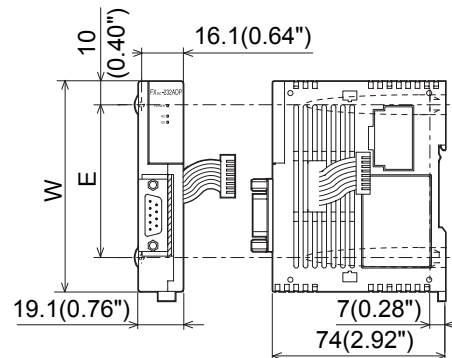
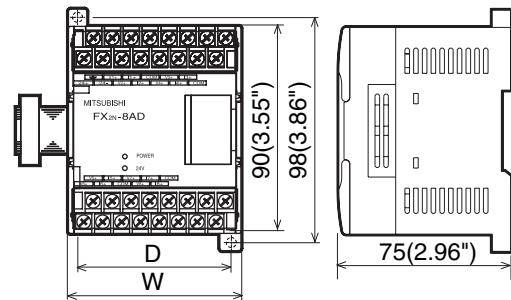

### 3.7 General notes

**ENG**

#### General notes



Always ensure that mounted units and blocks are kept as far as possible from high-voltage cables, high-voltage equipment and power equipment.

**GER**

#### Allgemeine Hinweise



Stellen Sie sicher, daß die Geräte und Module so weit wie möglich entfernt von hochspannungsführenden Leitungen, Anlagen und Spannungsversorgungen montiert werden.

**ESP**

#### Notas generales



Asegurar que las unidades y módulos, sean instalados a la mayor distancia posible de cables, instalaciones y unidades de alimentación de tensión conductoras de alta tensión.

**FRE**

#### Instructions générales



Assurez-vous que les appareils et modules soient montés le plus loin possible des lignes, installations et alimentations en tension à haute tension.

**ITL**

#### Avvertenze generali



Accertatevi che gli apparecchi e i moduli siano montati il più lontano possibile da conduttori, impianti e alimentazioni di alta tensione. gen montiert werden.

### 3.8 Extension Board Installation

ENG

#### Extension Board Installation

To install a special function extension board on the left side of the FX2N MPU:

- ① Remove the top cover of the FX2N.
- ② Fit the board to the connector and position over the screw holes correctly.
- ③ Using the M3 selftapping screws provided secure the board to the base unit. Torque 0.3 to 0.6 N·m
- ④ Remove the cut-out from the cover using cutters or pliers to allow access to the board.



**Note:** The FX2N-232-BD is provided with grounding brackets which should be fitted to the board before installation.

GER

#### Installation der Erweiterungskarte

Um eine Erweiterungskarte an der linken Seite der FX2N CPU zu installieren:

- ① Nehmen Sie die Frontabdeckung auf der CPU ab.
- ② Stecken Sie die Karte auf den Anschlußstecker, so daß die Bohrungen in der Erweiterungskarte und der CPU übereinander liegen.
- ③ Befestigen Sie die Erweiterungskarte mit den M3-Schrauben. Anzugsmoment: 0,3 bis 0,6 N·m
- ④ Entfernen Sie die Aussparung auf der Frontabdeckung mit einem spitzen Schneidewerkzeug, damit bei geschlossener Frontabdeckung ein Zugang zur Erweiterungskarte möglich ist.



**Hinweis:** Das FX2N-232-BD ist mit zusätzlichen Erdungsklemmen ausgestattet. Vor der Installation des Gerätes auf der CPU sollten diese auf der Erweiterungskarte montiert werden.

FRE

#### Installation de la carte d'extension

Pour installer une carte d'extension à fonctions spéciales du côté gauche de la MPU FX2N, il faut:

- ① retirer le couvercle supérieur de la FX2N;
- ② placer la carte sur le connecteur et la positionner exactement au-dessus des trous des vis;
- ③ fixer la carte sur l'unité de base à l'aide des vis autotaraudeuses M3 livrées;
- ④ retirer la découpe du couvercle avec des ciseaux ou des pinces afin d'accéder à la carte.



**Note:** la FX2N-232-BD est fournie avec des bornes de mise à la terre qui doivent être montées sur la carte avant son installation.

ITL

#### Installazione della scheda di ampliamento

Per installare la scheda di ampliamento con le funzioni speciali sul lato sinistro della FX2N MPU:

- ① Togliere il coperchio superiore dalla FX2N.
- ② Inserire la scheda sul connettore e posizionarla correttamente sopra i fori filettati.
- ③ Fissare la scheda sull'unità base usando le viti autofilettanti M3 in dotazione. Coppia torcente 0,3...0,6 N·m
- ④ Togliere il ritaglio dal coperchio usando una taglierina o pinzetta per consentire l'accesso alla scheda.



**Nota:** La FX2N-232-BD è munita di morsetti di terra che dovrebbero essere inseriti sulla scheda prima dell'installazione.

1

2

3

4

5

6

7

A

B

C

D

E

ESP

**Instalación de la tarjeta de extensión**

Para instalar una tarjeta de extensión funcional especial en el lado izquierdo del FX2N MPU se debe:

- ① Quitar la tapa del FX2N.
- ② Fijar la tarjeta al conector y colocar correctamente sobre los agujeros para roscar.
- ③ Fijar la tarjeta a la unidad base mediante los tornillos de atornillamiento directo M3. Par de torsión 0,3 a 0,6 N·m
- ④ Quitar el disyuntor de la tapa mediante un cortador o unas alicates a fin de facilitar el acceso a la tarjeta.



**Nota:** El FX2N-232-BD se suministra con bornes de puesta a tierra que deberían fijarse a la tarjeta antes de la instalación.

Figure 3.4:

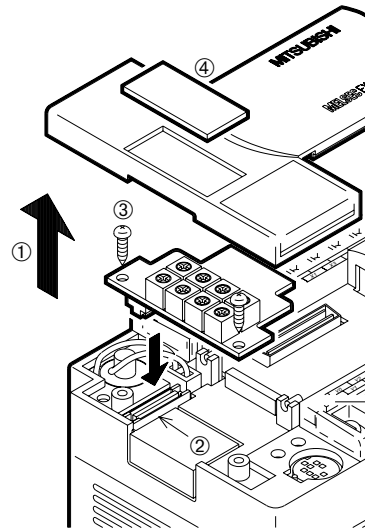



### 3.9 Extension Units/Blocks Installation

ENG

#### Extension Units/Blocks Installation

Install/remove extension module as shown in the figure 3.5.

- ① Remove the extension bus cover.
- ② Install extension cable.
- ②' Remove extension cable.
- ③ Install the extension bus cover.



#### Caution

Cut off all phases of power source before installing/removing the extension unit/block.

GER

#### Installation von Erweiterungen

Installieren und deinstallieren Sie Erweiterungsgeräte und Sondermodule wie in Abb. 3.5 dargestellt:

- ① Abdeckung des Erweiterungsbusses entfernen
- ② Erweiterungskabel anschließen
- ②' Erweiterungskabel entfernen
- ③ Abdeckung des Erweiterungsbusses montieren



#### Achtung

Schalten Sie vor der Installation/Deinstallation von Erweiterungsgeräten und Sondermodule alle Phasen der Versorgungsspannung aus.

ESP

#### Instalación de ampliaciones

Instale y desinstale los aparatos de ampliación y los módulos especiales como se muestra en la Fig. 3.5:

- ① Retirar la cubierta del bus de ampliación
- ② Conectar el cable de ampliación
- ②' Retirar el cable de ampliación
- ③ Montar la cubierta del bus de ampliación



#### Atención

Desconecte todas las fases de la tensión de alimentación antes de la instalación/desinstalación de los aparatos de ampliación y los módulos especiales.

FRE

#### Installation d'extensions

Installez et désinstallez les appareils d'extension et les modules spéciaux comme indiqué sur la Fig. 3.5 :

- ① Enlever le couvercle du bus d'extension
- ② Raccorder le câble d'extension
- ②' Retirer le câble d'extension
- ③ Monter le couvercle du bus d'extension



#### Attention!

Déconnectez avant l'installation/désinstallation des appareils d'extension et des modules spéciaux, toutes les phases de la tension d'alimentation.

ITL

#### Installazione degli ampliamenti

Installare e disinstallare gli strumenti di ampliamento e i moduli speciali come descritto nell'illustrazione 3.5:

- ① Rimuovere il coperchio dei bus di ampliamento
- ② Collegare il cavo di ampliamento
- ②' Rimuovere il cavo di ampliamento
- ③ Montare il coperchio dei bus di ampliamento



#### Attenzione

Prima dell'installazione e disinstallazione degli strumenti di ampliamento e dei moduli speciali, spegnere tutte le fasi dell'alimentazione corrente.

Figure 3.5: ENG ⇄ Extension Unit/Block Installation  
 FRE ⇄ Installation d'extensions  
 GER ⇄ Installation von Erweiterungen  
 ITL ⇄ Installazione degli ampliamenti  
 ESP ⇄ Instalación de ampliaciones

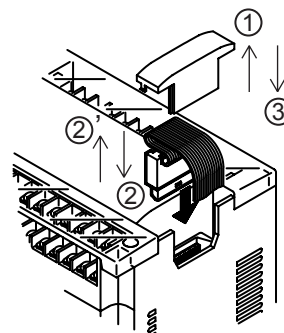

|   |
|---|
| 1 |
| 2 |
| 3 |
| 4 |
| 5 |
| 6 |
| 7 |
| A |
| B |
| C |
| D |
| E |

# MEMO

## 4. Wiring techniques

(ENG)

### Wiring techniques

The wiring of FX2N products has been designed to be safe and easy. If during the installation of these product or associated products concern is felt, please contact a professional electrician who is trained to the local and national standards applicable to the installation site.

(FRE)

### Raccordement électrique

Les appareils FX2N ont été conçus de manière à assurer un câblage simple et sûr. Si lors de leur installation des incertitudes persistent, n'hésitez pas à consulter un électricien compétent qualifié et formé à l'utilisation des normes électrotechniques locales et nationales.

(GER)

### Elektrischer Anschluss

Die FX2N- Geräte wurden so konstruiert, dass eine einfache und sichere Verdrahtung gewährleistet ist. Wenn während der Installation etwas unklar ist, sollten Sie auf jeden Fall eine Elektrofachkraft zu Rate ziehen, die für die Anwendung der lokalen und nationalen elektrotechnischen Bestimmungen qualifiziert und ausgebildet ist.

(ITL)

### Allacciamento elettrico

Gli apparecchi FX2N sono stati costruiti in modo da garantire un cablaggio semplice e sicuro. Se durante l'installazione qualcosa non fosse chiaro, si raccomanda di consultare in ogni caso uno specialista elettrico, qualificato e istruito per l'applicazione delle normative elettrotecniche locali e nazionali.

(ESP)

### Conexión eléctrica

Las unidades FX2N han sido diseñadas, de manera que quede garantizado un cableado simple y seguro. En caso de problemas durante la instalación, se deberá recurrir a la ayuda de un electricista capacitado, que disponga de la formación correspondiente que le permita observar y considerar las disposiciones electrotécnicas locales y nacionales.

## 4.1 Wiring cautions

(ENG)

### Wiring cautions



- Do not run input signals in the same multicore cable as output signals or allow them to share the same wire.
- Do not lay I/O signal cables next to power cables or allow them to share the same trunking duct. Low voltage cables should be reliably separated or insulated with regard to high voltage cabling.
- Where I/O signal lines are used over an extended distance consideration for voltage drop and noise interference should be made.
- Do not lay signal cables near high voltage power cabling or cabinet housing along the same trunking duct. Effects of noise or surge induction may occur. Keep signal cables of more than 100 mm (3.94") away from these power cables.
- Cut off all phases from the power source before installation or performing wiring work to avoid electric shock. Incorrect operation can lead to serious damage to the product.
- Cut off all phases from the power source before installing/removing extension or communication cables to modules to avoid electric shock, incorrect operation or serious damage to the product.
- Replace the terminal cover provided, after installation or wiring work is completed, and before supplying power and operating the unit to avoid electric shock.
- After reading the manual's safety instruction, initiate the operation for making program changes while the PLC is in RUN mode, forcing ON/OFF, and switching RUN/STOP.
- The power supply of the extension units/blocks and the special function units/blocks should be started at the same time or earlier than the FX2N Series main unit.
- DO NOT use the "●" terminal in PLC.
- When performing incorrect wiring or operation, serious damage will occur.

1

2

3

4

5

6

7

A

B

C

D

E

FRE

**Instructions relatives au câblage**

- Ne transmettez pas ensemble des signaux d'entrée et de sortie sur un même câble multiconducteur ou par la même ligne de signalisation.
- Ne posez pas de câble de signalisation E/S à proximité de câbles de puissance ou dans un caniveau à câble commun. Les câbles à basse tension doivent être sûrement séparés ou isolés des câbles à haute tension.
- La retransmission de signaux E/S sur des longueurs de ligne trop importantes peut entraîner des pertes de tension et des bruits parasites.
- Ne posez pas de lignes de signaux à proximité de câbles à haute tension ou dans un caniveau électrique commun. En raison du faible écart avec ces lignes peuvent apparaître des perturbations. L'écart minimum entre des lignes de signaux et des câbles à haute tension est de 100 mm.
- Déconnectez avant les travaux de montage et de câblage toutes les phases de la tension d'alimentation afin d'éviter des chocs électriques. L'appareil peut être endommagé à la suite d'un mauvais raccordement.
- Déconnectez avant le montage ou le démontage des câbles d'extension et de communication toutes les phases de la tension d'alimentation afin d'éviter des chocs électriques, un mauvais fonctionnement ou des endommagements des appareils.
- Installez après le câblage et avant la mise en circuit de la tension d'alimentation les couvercles de protection des borniers.
- Familiarisez-vous avec les prescriptions de sécurité qui se rapportent aux modifications de programme en mode RUN de l'API, à l'initialisation/réinitialisation forcées et à la commutation entre les modes RUN et STOP.
- La tension d'alimentation des appareils d'extension et des modules spéciaux doit être connectée simultanément ou avant la tension d'alimentation de l'appareil de base de l'API.
- Les bornes de l'API marquées par "●" ne doivent pas être câblées.
- Un raccordement erroné ou un fonctionnement interdit peut endommager les appareils.

GER

**Verdrahtungshinweise**

- Führen Sie keine Eingangs- und Ausgangssignale gemeinsam in einem mehradrigen Kabel oder über die gleiche Signalleitung.
- Verlegen Sie keine E-/A-Signalkabel in der Nähe von Leistungskabeln oder in einem gemeinsamen Kabelkanal. Niederspannungskabel müssen sicher von Hochspannungskabeln getrennt oder isoliert sein.
- Wenn die E-/A-Signale über zu große Leitungslängen übertragen werden, kann es zu Spannungsverlusten und Rauscheinwirkungen kommen.
- Verlegen Sie Signalleitungen nicht in der Nähe von Hochspannungskabeln oder in einem gemeinsamen Kabelkanal. Durch zu geringen Abstand zu diesen Leitungen können Störungen eingestreut werden. Der Mindestabstand zwischen Signalleitungen und Hochspannungskabeln beträgt 100 mm.
- Schalten Sie vor Montage- und Verdrahtungsarbeiten alle Phasen der Versorgungsspannung aus, um elektrische Schläge zu vermeiden. Durch falschen Anschluss kann das Gerät beschädigt werden.
- Schalten Sie vor der Montage oder Demontage von Erweiterungs- und Kommunikationskabeln alle Phasen der Versorgungsspannung aus, um elektrische Schläge, Fehlfunktionen oder Beschädigungen der Geräte zu vermeiden.
- Installieren Sie nach der Verdrahtung und vor dem Einschalten der Versorgungsspannung die Schutzabdeckungen der Klemmenleisten.
- Machen Sie sich mit den Sicherheitshinweisen vertraut, die sich auf Programmänderungen im RUN-Modus der SPS, zwangsweises Setzen/Zurücksetzen und der Umschaltung zwischen RUN- und STOP-Modus beziehen.
- Die Versorgungsspannung der Erweiterungsgeräte und Sondermodule sollte gleichzeitig oder früher als die Versorgungsspannung des SPS-Grundgerätes eingeschaltet werden.
- Die mit „●“ gekennzeichneten Klemmen der SPS dürfen nicht beschaltet werden.
- Durch falschen Anschluss oder unzulässigen Betrieb können die Geräte beschädigt werden.

ITL

**Avvertenze per il cablaggio**

- Non mettete insieme i segnali degli ingressi e delle uscite in un cavo multipolare o nella stessa linea di controllo.
- Non posate i cavi dei segnali I/O in prossimità dei cavi di potenza o in una canalina comune. I cavi di bassa tensione devono essere separati o isolati in modo sicuro ai cavi di alta tensione.
- Se i segnali I/O attraversano conduttori troppo lunghi, si possono causare cadute di tensione e segnali di disturbo.
- Non posare le linee di segnale in vicinanza dei cavi ad alta tensione o in un canale cavo comune. A causa della distanza troppo ravvicinata delle linee potrebbero verificarsi intermittenze. La distanza minima tra le linee segnale e i cavi di alta tensione deve essere di 100 mm.
- Prima del montaggio e prima delle operazioni di cablaggio, spegnere tutte le fasi di alimentazione di tensione, per evitare scosse elettriche. Un collegamento errato dello strumento può causare danni allo strumento.
- Prima del montaggio e smontaggio, dei cavi di ampliamento e dei cavi di comunicazione, spegnere tutte le fasi di alimentazione di tensione, per evitare scosse elettriche, guasti di funzionamento o danni agli strumenti.
- Dopo l'avvenuto cablaggio e prima di accendere l'alimentazione di tensione, installare i coperchi di protezione delle barre morsetti.
- Osservare attentamente le norme di sicurezza concernenti le modifiche di programma nel modulo RUN del PLC, il posizionamento obbligato e l'arretramento, così come lo spostamento da modulo RUN a modulo STOP.
- La tensione di alimentazione degli strumenti di ampliamento e dei moduli speciali deve essere accesa contemporaneamente o prima della tensione di alimentazione delle unità base del PLC.
- I morsetti del PLC contrassegnati con "●" non possono essere attivati.
- Un collegamento errato dello strumento o un azionamento non consentito può causare danni allo strumento.

ESP

**Instrucciones de cableado**

- No aplicar señales de entrada y salida juntas en un cable de varios conductores o a través de la misma línea de señales.
- Los cables de señales de entrada/salida no se deben tender en las inmediaciones de cables de potencia o en una conducción de cables común. Los cables de baja tensión tienen que estar separados con seguridad de los cables de alta tensión o tienen que disponer de un aislamiento correspondiente.
- Cuando las señales de entrada/salida se transmiten a través de cables de gran longitud, se pueden producir pérdidas de tensión y efectos de ruido.
- Nunca tienda las líneas de señal en las cercanías de cables de alta tensión o en un canal de cables en común. Debido a una distancia muy pequeña a estas líneas pueden generarse fallas de control. La distancia mínima entre las líneas de señal y los cables de alta tensión es de 100 mm.
- Desconecte todas las fases de la alimentación de tensión antes de los trabajos de montaje y cableado, de manera de evitar los golpes eléctricos. Debido a una conexión equivocada puede dañarse el aparato.
- Desconecte todas las fases de la alimentación de tensión antes del montaje o desmontaje de cables de ampliación y comunicación, de manera de evitar golpes eléctricos, fallas de función o daños de los aparatos.
- Instale las cubiertas de protección de las regletas de bornes tras el cableado y antes de conectar la tensión de alimentación.
- Familiarícese con las instrucciones de seguridad relacionadas con las modificaciones de programa en el modo RUN del PLC, la reposición con obligación procedual y la conmutación entre los modos RUN y STOP.
- La tensión de alimentación de los aparatos de ampliación y los módulos especiales debe conectarse al mismo tiempo o anteriormente a la tensión de alimentación del aparato base del PLC.
- Los bornes con la indicación "●" en el PLC no deben conectarse.
- Los aparatos pueden dañarse debido a una conexión equivocada o una operación inapropiada.

1

2

3

4

5

6

7

A

B

C

D

E

## 4.2 Termination at screw terminals

ENG

### Termination at screw terminals

Terminal screws should be tightened to between 0.5 and 0.8 N·m. Terminal screws must be secured to prevent a loose connection thus avoiding a malfunction.

The terminal screws for the FX2N Series PLC are M3.0. However, the terminal screws for the FX0N-32NT-DP and Terminal Blocks are M3.5. The crimp style terminal (see drawing) is suitable for use with these screws and should be fitted to the cable for wiring.

When installing 1 or 2 crimp terminals to a terminal, see explanation below. However, 3 crimp terminals or more should not be installed to a single terminal.

- Handle the crimp terminal of the following size when 1 wire is used per terminal. Refer to Figure 4.1, 4.2 and 4.3 for installation instructions.
- Handle the crimp terminal of the following size when 2 wires are used per terminal. Refer to Figure 4.4, 4.5 and 4.6 for installation instructions.



### Caution

- Make sure to turn OFF the power before starting any wiring work.

FRE

### Bornes à vis

Les bornes à vis sont serrées avec un couple de 0,5 à 0,8 Nm. Un mauvais fonctionnement peut se produire si les bornes à vis ne sont pas serrées à fond.

Les bornes à vis de la série FX2N ont un filetage M3, le FX0N-32NT-DP ainsi que les modules de raccordement ont des vis avec un filetage M3,5. Utilisez pour le raccordement les cosse de câble avec raccordement serti mentionnées sur la figure.

Tenez compte des remarques suivantes si sur une borne à vis, une ou deux cosse de câble avec raccordement serti doivent être raccordées. Plus de deux cosse de câble ne doivent pas être raccordées sur une borne.

- Les figures 4.1, 4.2 et 4.3 montrent la cosse de câble requise et le raccordement d'un fil sur une borne à vis.
- Les figures 4.4, 4.5 et 4.6 montrent la cosse de câble requise et le raccordement de deux fils sur une borne à vis.



### Attention!

S'assurer de mettre hors circuit l'énergie avant de commencer le travail du câblage.

GER

### Schraubklemmenanschluss

Die Schraubklemmen werden mit einem Drehmoment von 0,5 bis 0,8 Nm angezogen. Durch nicht fest angezogene Schraubklemmen können Fehlfunktionen entstehen.

Die Schraubklemmen der FX2N-Serie haben ein M3-Gewinde, das FX0N-32NT-DP sowie Anschlussmodule haben Schrauben mit einem M3,5-Gewinde. Verwenden Sie zum Anschluss die in der Abbildung dargestellten Kabelschuhe mit Quetschanschluss.

Beachten Sie die folgenden Hinweise, wenn an einer Schraubklemme ein oder zwei Kabelschuhe mit Quetschanschluss angeschlossen werden. Mehr als zwei Kabelschuhe sollten nicht an einer Klemme angeschlossen werden.

- Die Abbildungen 4.1, 4.2 und 4.3 zeigen die erforderlichen Kabelschuhe und den Anschluss eines Drahtes an eine Schraubklemme.
- Die Abbildungen 4.4, 4.5 und 4.6 zeigen die erforderlichen Kabelschuhe und den Anschluss zweier Drähte an eine Schraubklemme.



**Achtung**

- Schalten Sie immer die Stromversorgung aus, bevor Sie mit den Verdrahtungsarbeiten beginnen.



**Allacciamento mediante morsetti a vite**

I morsetti avvitabili vengono montati con una coppia di 0,5 - 0,8 Nm. Se i morsetti avvitabili non sono ben serrati si possono verificare guasti di funzionamento.

I morsetti della serie FX2N hanno una filettatura M3, la serie FX0N-32NT-DP ed i moduli di collegamento hanno viti a filettatura M3,5. Per il collegamento impiegare capicorda con collegamento a scatto come rappresentato nell'illustrazione. Osservare le seguenti indicazioni nel caso in cui si debbano collegare uno o due capicorda con collegamento a scatto ad un morsetto. Non si dovrebbero collegare più di due capicorda ad un singolo morsetto.

- Le illustrazioni 4.1, 4.2 e 4.3 mostrano i capicorda necessari e il collegamento del filo ad un singolo morsetto.
- Le illustrazioni 4.4, 4.5 e 4.6 mostrano i capicorda necessari e il collegamento di due fili ad un singolo morsetto.



**Attenzione**

- Bisogna togliere l'alimentazione di corrente (OFF) prima di eseguire i collegamenti elettrici.



**Conexión de bornas roscadas**

Los bornes atornillados deben apretarse con un momento de torque de 0,5 a 0,8 Nm. Debido a bornes atornillados mal torqueados pueden acontecer fallas de función.

Los bornes atornillados de la serie FX2N poseen un tornillo M3, el FX0N-32NT-DP así como los módulos de conexión poseen una rosca M3,5. Utilice para la conexión final los manguitos de cable con conexión de apriete como se muestra en la figura.

Observe las indicaciones siguientes, si en un borne atornillado se conectan uno o dos manguitos de cable con conexión de apriete. No se deben conectar más de dos manguitos de cable en un borne.

- Las figuras 4.1, 4.2 y 4.3 muestran los manguitos de cable necesarios y la conexión de un hilo en un borne atornillado.
- Las figuras 4.4, 4.5 y 4.6 muestran los manguitos de cable necesarios y la conexión de dos hilos en un borne atornillado.



**Atención**

- Asegurese de apagar la alimentación antes de comenzar las labores del cableado.

Figure 4.1:   
 ENG ⌘ Crimp Terminals for M3.5 Screws   
 FRE ⌘ Cosse de câble avec raccordement serti pour vis M3,5   
 GER ⌘ Kabelschuhe mit Quetschanschluss für M3,5-Schrauben   
 ITL ⌘ Capocorda con collegamento a scatto per viti M3,5   
 ESP ⌘ Manguitos de cable con conexión de apriete para tornillos M3,5



Figure 4.2:   
 ENG ⌘ Crimp Terminals for M3. Screws   
 FRE ⌘ Cosse de câble avec raccordement serti pour vis M3   
 GER ⌘ Kabelschuhe mit Quetschanschluss für M3-Schrauben   
 ITL ⌘ Capocorda con collegamento a scatto per viti M3   
 ESP ⌘ Manguitos de cable con conexión de apriete para tornillos M3



|   |
|---|
| 1 |
| 2 |
| 3 |
| 4 |
| 5 |
| 6 |
| 7 |
| A |
| B |
| C |
| D |
| E |

Figure 4.3: *ENG* ☞ Installing 1 wire per a Terminal  
*FRE* ☞ Raccordement d'un fil sur une borne  
*GER* ☞ Anschluss eines Drahtes an eine Klemme  
*ITL* ☞ Collegamento di un filo ad un morsetto  
*ESP* ☞ Conexión de un hilo en un borne

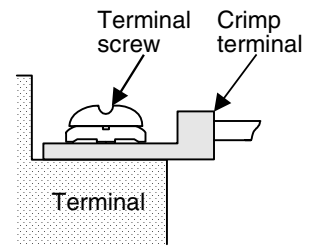

Figure 4.4: *ENG* ☞ Crimp Terminals for M3.5 Screws  
*FRE* ☞ Cosse de câble avec raccordement serti pour vis M3,5  
*GER* ☞ Kabelschuhe mit Quetschanschluss für M3,5-Schrauben  
*ITL* ☞ Capocorda con collegamento a scatto per viti M3,5  
*ESP* ☞ Manguitos de cable con conexión de apriete para tornillos M3,5

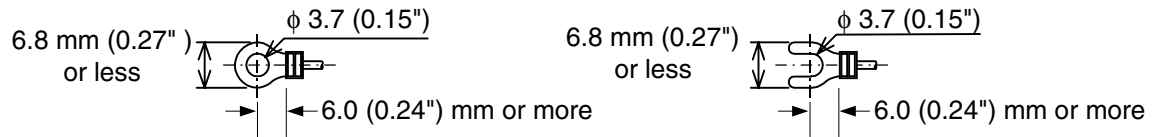

Figure 4.5: *ENG* ☞ Crimp Terminals for M3 Screws  
*FRE* ☞ Cosse de câble avec raccordement serti pour vis M3  
*GER* ☞ Kabelschuhe mit Quetschanschluss für M3-Schrauben  
*ITL* ☞ Capocorda con collegamento a scatto per viti M3  
*ESP* ☞ Manguitos de cable con conexión de apriete para tornillos M3

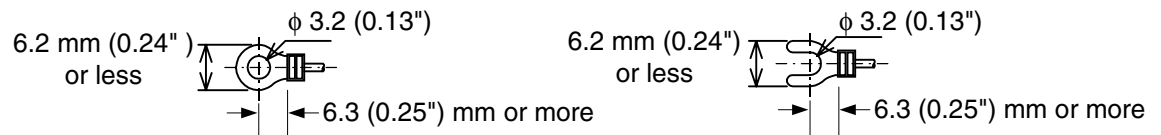
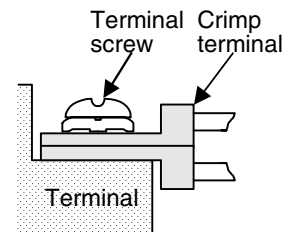

Figure 4.6: *ENG* ☞ Installing 2 wires per a terminal  
*FRE* ☞ Raccordement de deux fils sur une borne  
*GER* ☞ Anschluss zweier Drähte an eine Klemme  
*ITL* ☞ Collegamento di due fili ad un morsetto  
*ESP* ☞ Conexión de dos hilos en un borne





#### 4.2.1 Removal and installation of quick-release terminal block

(ENG)

##### Removal and installation of quick-release terminal block

Handling of quick-release terminal block

- **Removal:** Loosen the left and right screws evenly.
  - **Installation:** Tighten the left and right screws evenly.  
Tightening torque 0.4 to 0.5 N•m  
Make sure that the center of the terminal block is not lifted.
- ❶ Loosen these left and right screws evenly to remove input terminals. (Removal is impossible in FX2N-16M.)
  - ❷ Loosen these left and right screws evenly to remove output terminals. (Removal is impossible in FX2N-16M.)

(FRE)

##### Enlèvement et installation du bloc de bornes à déclenchement instantané

Manipulation du bloc de bornes à déclenchement instantané

- **Enlèvement:** Desserrer uniformément les vis de gauche et de droite.
  - **Installation:** Serrer uniformément les vis de droite et de gauche.  
Couple de serrage de 0,4 à 0,5 N•m  
Prendre garde à ce que le centre du bloc de bornes ne soit pas soulevé.
- ❶ Desserrer uniformément ces vis de gauche et de droite pour retirer les bornes d'entrée.  
(L'enlèvement est impossible dans FX2N-16M.)
  - ❷ Desserrer uniformément ces vis de gauche et de droite pour retirer les bornes de sortie.  
(L'enlèvement est impossible dans FX2N-16M.)

(GER)

##### Ausbau und Einbau des Schnellfreigabe-Klemmenblocks

Handhabung des Schnellfreigabe-Klemmenblocks

- **Ausbau:** Lockern Sie die linken und rechten Schrauben gleichmäßig.
  - **Einbau:** Ziehen Sie die linken und rechten Schrauben gleichmäßig fest.  
Anzugsmoment: 0,4 bis 0,5 N•m  
Achten Sie darauf, dass die Mitte des Klemmenblocks nicht angehoben wird.
- ❶ Lockern Sie diese linken und rechten Schrauben gleichmäßig, um die Eingangsklemmen zu entfernen.  
(Der Ausbau ist beim FX2N-16M unmöglich.)
  - ❷ Lockern Sie die linken und rechten Schrauben gleichmäßig, um die Ausgangsklemmen zu entfernen.  
(Der Ausbau ist beim FX2N-16M unmöglich.)

(ITL)

##### Rimozione e installazione della morsettiera di distacco rapido

Come usare la morsettiera di distacco rapido

- **Rimozione:** Svitare allo stesso modo le viti di sinistra e di destra.
  - **Installazione:** Serrare parimenti le viti di sinistra e di destra.  
Coppia di serraggio da 0,4 a 0,5 N•m  
Fare attenzione a che il centro della morsettiera non sia sollevato.
- ❶ Svitare allo stesso modo queste viti di sinistra e di destra per rimuovere i terminali d'ingresso.  
(La rimozione è impossibile in FX2N-16M.)
  - ❷ Svitare allo stesso modo queste viti di sinistra e di destra per rimuovere i terminali d'uscita.  
(La rimozione è impossibile in FX2N-16M.)

1

2

3

4

5

6

7

A

B

C

D

E

ESP

**Desmontaje e instalación del bloque del terminal de desacoplamiento rápido**

Manipulación del bloque del terminal de desacoplamiento rápido

- **Desmontaje:** Afloje los tornillos de izquierda y derecha de manera equilibrada.
  - **Instalación:** Se aprietan los tornillos de la izquierda y derecha de manera equilibrada.  
Par de apriete de 0,4 a 0,5 N•m  
Tenga cuidado de que el centro del bloque de la terminal no se eleve.
- ❶ Afloje los tornillos de izquierda y derecha de manera equilibrada para retirar los terminales de entrada.  
(El desmontaje es imposible en FX2N-16M.)
  - ❷ Afloje los tornillos de la izquierda y derecha de forma equilibrada para retirar los terminales de salida.  
(El desmontaje es imposible en FX2N-16M.)

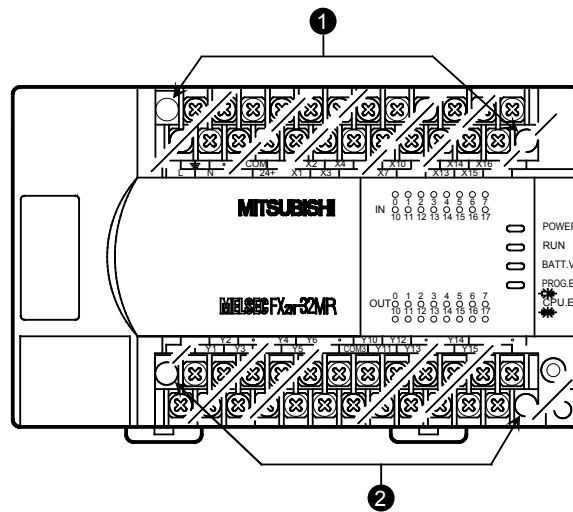

### 4.3 Power supply

ENG

#### Power supply



When wiring AC supplies the 'Live' cable should be connected to the 'L' terminal and the 'Neutral' cable should be connected to the 'N' terminal.

When wiring DC supplies the 'positive' cable should be connected to the '+' terminal and the negative cable should be connected to the '-' terminal. **On no account should the power supply terminals/cables be connected to any other terminal on the unit.** All power cables must be at least 2mm<sup>2</sup> (AWG 14).



During emergencies all circuits to and from the unit or unit configuration should be turned off using a switch external to that configuration. (see items 3, 4 on figure 4.2). The active system should have a reliable method of fully isolating the high voltage supply lines during maintenance activities.

Install necessary power supply cut off precautions to the enclosure of the final system. Attach a warning label (hazard symbol 417-IEC-5036) concerning electric shock to the enclosure.

When using an incorrect power source or performing incorrect operation, serious damage will occur regardless of the level of the voltage and frequency.

The "L" and "N" terminals are not reversible.

If the "L" and "N" terminals are reversed, the units/blocks may be seriously damaged.

The "24V" and "0V" terminals are not reversible.

If the "24V" and "0V" terminals are reversed, the units/blocks may be seriously damaged.

FRE

#### Alimentation en tension



Lors du raccordement d'une tension alternative (CA), le conducteur L doit être raccordé à la borne L et le conducteur N à la borne N. Lors du raccordement d'une tension continue (CC), le conducteur positif doit être raccordé à la borne (+) et le conducteur négatif à la borne (-). **L'alimentation en tension ne doit être raccordée en aucun cas sur une autre borne de l'appareil.** Les lignes utilisées pour l'alimentation en tension doivent avoir une section minimale de 2 mm<sup>2</sup> (AWG 14).



Un interrupteur D'ARRET D'URGENCE extérieur, qui permet de couper tous les circuits en cas d'urgence, doit toujours être installé (voir poste 3, 4 à la figure 4.2).

Une méthode sûre pour l'isolement complet des câbles à haute tension du système actif est nécessaire pendant les travaux de maintenance.

Installez sur l'armoire électrique un commutateur principal avec lequel la tension d'alimentation peut être déconnectée. Placez un panneau de danger (symbole de danger 417-IEC-5036) sur l'armoire électrique signalant le danger de chocs électriques.

Lors de l'utilisation d'une mauvaise source de tension ou lors de fonctionnement interdit, les appareils seront endommagés indépendamment de la valeur et de la fréquence de la tension.

Ne permutez pas les bornes L et N.

Si les bornes L et N sont permutées, les appareils peuvent être endommagés.

Ne permutez pas les bornes "24V" et "0 V".

Si les bornes "24V" et "0 V" sont permutées, les appareils peuvent être endommagés.

|   |
|---|
| 1 |
| 2 |
| 3 |
| 4 |
| 5 |
| 6 |
| 7 |
| A |
| B |
| C |
| D |
| E |

GER

## Spannungsversorgung



Beim Anschluß einer Wechselspannung (AC) müssen der L-Leiter an die L-Klemme und der N-Leiter an die N-Klemme angeschlossen werden. Beim Anschluß einer Gleichspannung (DC) müssen der positive Leiter an die (+)-Klemme und der negative Leiter an die (-)-Klemme angeschlossen werden. **Der Anschluß der Spannungsversorgung darf auf keinen Fall an einer anderen Klemme des Gerätes erfolgen.** Für die Spannungsversorgung müssen Leitungen mit einem Mindestquerschnitt von 2 mm<sup>2</sup> verwendet werden (AWG 14).



Grundsätzlich sollte ein externer NOT-AUS-Schalter installiert werden, mit dem in einem Notfall alle Schaltkreise ausgeschaltet werden können (siehe Position 3, 4 in der fig. 4.2). Wenn Wartungsarbeiten vorgenommen werden, muß in jedem Fall sichergestellt sein, daß die gesamte Hochspannung im aktiven System ausgeschaltet ist und nicht wieder eingeschaltet werden kann.

Installieren Sie am Schaltschrank einen Hauptschalter, mit dem die Versorgungsspannung ausgeschaltet werden kann. Bringen Sie ein Warnschild (Gefahrensymbol 417-IEC-5036) am Schaltschrank an, das auf die Gefahr von elektrischen Schlägen hinweist.

Bei der Verwendung einer falschen Spannungsquelle oder bei unzulässigem Betrieb werden die Geräte unabhängig von der Höhe und der Frequenz der Spannung beschädigt.

Vertauschen Sie nicht die L- und N-Klemme.

Werden die L- und N-Klemmen vertauscht, können die Geräte beschädigt werden.

Vertauschen Sie nicht die „24V“- und die „0 V“-Klemme.

Beim Vertauschen der „24V“- und der „0 V“-Klemmen können die Geräte beschädigt werden.

ITL

## Alimentazione della tensione



Per l'allacciamento della tensione alternata (AC) si deve collegare il conduttore L al morsetto L e il conduttore N al morsetto N. Per l'allacciamento della tensione continua (DC) si deve collegare il conduttore positivo al morsetto (+) e il conduttore negativo al morsetto (-). **L'allacciamento della tensione di alimentazione non si deve eseguire in nessun caso in altri morsetti dell'apparecchio.** Per l'allacciamento della tensione si devono impiegare conduttori con una sezione minima di almeno 2 mm<sup>2</sup> (AWG 14).



Di regola si deve prevedere un interruttore di emergenza esterno, con il quale in caso di emergenza si possano disinserire tutti i circuiti (v. posizione 3, 4 della fig. 4.2). Per il sistema attivo si deve prevedere un metodo affidabile per isolare completamente i cavi di alta tensione durante i lavori di manutenzione.

Installare un interruttore principale nel quadro elettrico, in grado di spegnere la tensione di alimentazione. Porre nel quadro elettrico una targhetta di segnalazione di pericolo (simbolo di pericolo 417-IEC-5036), che indichi il pericolo di insorgenza di scosse elettriche.

Durante l'impiego di una sorgente di tensione errata o a causa di un esercizio non appropriato si danneggiano gli strumenti indipendentemente dall'intensità e dalla frequenza della tensione.

Non scambiare i morsetti L- e N.

Se si scambiano i morsetti L e N, si possono danneggiare gli strumenti.

Non scambiare i morsetti "24V" e "DV".

Se si scambiano i morsetti "24V" e "DV" si possono danneggiare gli strumenti.

ESP

**Alimentación de tensión**



Al conectar una tensión alterna (CA), los conductores L se tienen que conectar en la borna L y el conductor N en la borna N. En la conexión de una tensión continua (CC), el conductor positivo se tiene que conectar en la borna (+) y el conductor negativo en la borna (-).

**La conexión de la unidad de alimentación de tensión no se debe efectuar en ningún caso en ninguna otra borna de la unidad.** Para la alimentación de tensión se tienen que emplear cables con una sección mínima de 2 mm<sup>2</sup> (AWG 14).



De principio se deberá instalar un interruptor de PARADA DE EMERGENCIA externo, con el que en un caso de emergencia se puedan desconectar todos los circuitos de conexión (ver la posición 3, 4 en la fig. 4.2).

Para el sistema activo es absolutamente imprescindible disponer de un método fiable para un aislamiento completo de los cables de alta tensión durante los trabajos de mantenimiento.

Instale en el armario de distribución un interruptor principal, con el cual pueda desconectarse la tensión de alimentación. Coloque un aviso de advertencia (símbolo de peligro 417-IEC-5036) en el armario de distribución, indicando el peligro de golpe eléctrico.

En caso de utilizar una fuente de tensión equivocada o en caso de una operación no autorizada pueden dañarse los equipos independientemente del valor de tensión y frecuencia.

No equivoque los bornes de las líneas L y N.

En caso de equivocar los bornes de las líneas L y N, pueden dañarse los aparatos.

No equivoque los bornes de "24V" y "0 V".

En caso de equivocar los bornes de "24V"- y "0 V", pueden dañarse los aparatos.

Table 4.1: *ENG* ⇨ Power requirements (all FX2N-☆☆M/E type units)  
*FRE* ⇨ Alimentation en tension (tous les appareils FX2N-☆☆M/E)  
*GER* ⇨ Spannungsversorgung (alle FX2N-☆☆M/E-Geräte)  
*ITL* ⇨ Alimentazione della tensione (tutti gli apparecchi FX2N-☆☆M/E)  
*ESP* ⇨ Alimentación de tensión (todas las unidades FX2N-☆☆M/E)

|       |                                               | FX2N-☆☆M/E- ES/ESS/E                                           | FX2N-☆☆M/E-DS/DSS                                                         |
|-------|-----------------------------------------------|----------------------------------------------------------------|---------------------------------------------------------------------------|
| (ENG) | Power supply                                  | 100 - 240 V AC +10 % -15%,<br>50/60 Hz                         | 24V DC +20%, -30%                                                         |
| (FRE) | Alimentation en tension                       |                                                                |                                                                           |
| (GER) | Spannungsversorgung                           |                                                                |                                                                           |
| (ITL) | Alimentazione della tensione                  |                                                                |                                                                           |
| (ESP) | Alimentación de tensión                       |                                                                |                                                                           |
| (ENG) | Max. allowable momentary power failure period | 10 msec.<br>(10 msec. > PLC = RUN,<br>10 msec. < PLC = STOP )  | PS1: 5ms <sup>*1</sup><br>(D8008 = K-1) 5ms > PLC = RUN, 5ms < PLC = STOP |
| (FRE) | Temps de panne de tension maxi admissible     |                                                                |                                                                           |
| (GER) | max. zulässige Spannungsausfallzeit           |                                                                |                                                                           |
| (ITL) | Tempo max. consentito di caduta tension       |                                                                |                                                                           |
| (ESP) | Tiempo máximo admisible de fallo de tensión   |                                                                |                                                                           |
| (ENG) | Fuse rating                                   | FX2N-16M, 32M/E = 3.15A<br><br>FX2N-48M/E, 64M, 80M, 128M = 5A |                                                                           |
| (FRE) | Fusible courant                               |                                                                |                                                                           |
| (GER) | Sicherung Strom                               |                                                                |                                                                           |
| (ITL) | Fusibile corrente                             |                                                                |                                                                           |
| (ESP) | Fusible corriente                             |                                                                |                                                                           |

- 1
- 2
- 3
- 4
- 5
- 6
- 7
- A
- B
- C
- D
- E

Table 4.1: **ENG** Power requirements (all FX2N-☆☆M/E type units)  
**FRE** Alimentation en tension (tous les appareils FX2N-☆☆M/E)  
**GER** Spannungsversorgung (alle FX2N-☆☆M/E-Geräte)  
**ITL** Alimentazione della tensione (tutti gli apparecchi FX2N-☆☆M/E)  
**ESP** Alimentación de tensión (todas las unidades FX2N-☆☆M/E)

|       |                                  | FX2N-☆☆M/E- ES/ESS/E                                                 | FX2N-☆☆M/E-DS/DSS    |
|-------|----------------------------------|----------------------------------------------------------------------|----------------------|
| (ENG) | In-rush current                  | FX2N-☆☆M/E:<br>100V AC Max. 40A < 5msec,<br>200V AC Max. 60A < 5msec |                      |
| (FRE) | Valeurs de pointe de l'intensité |                                                                      |                      |
| (GER) | Stromspitzenwerte                |                                                                      |                      |
| (ITL) | Valori di picco della corrente   |                                                                      |                      |
| (ESP) | Valores punta de corriente       |                                                                      |                      |
| (ENG) | Power consumption                | FX2N-16M*-E**/UL=25W                                                 | FX2N-16M*-DS/DSS=20W |
| (FRE) | Puissance absorbée               | FX2N-32M*-E**/UL=30W                                                 | FX2N-32M*-DS/DSS=25W |
| (GER) | Leistungsaufnahme                | FX2N-32E*-E**/UL=30W                                                 | FX2N-48M*-DS/DSS=30W |
| (ITL) | Potenza assorbita                | FX2N-48M*-E**/UL=35W                                                 | FX2N-48E*-DS/DSS=30W |
| (ESP) | Potencia absorbida               | FX2N-48E*-E**/UL=35W                                                 | FX2N-64M*-DS/DSS=35W |
|       |                                  | FX2N-64M*-E**/UL=40W                                                 | FX2N-80M*-DS/DSS=40W |
|       |                                  | FX2N-80M*-E**/UL=45W                                                 |                      |
|       |                                  | FX2N-128M*-E**/UL=65W                                                |                      |

(ENG)

Notes

\*1 When using 5ms as the Max. allowable momentary power failure period, please store k -1 using the MOV instruction.

(FRE)

Remarques

\*1 Si le temps de panne de tension maxi admissible doit être de 5 ms, la valeur K-1 doit être enregistrée dans le registre système D8008 à l'aide d'une instruction MOV.

(GER)

Hinweise

\*1 Falls die max. zulässige Spannungsausfallzeit 5 ms betragen soll, muss mit Hilfe einer MOV-Anweisung der Wert K-1 in das Sonderregister D8008 eingetragen werden.

(ITL)

Indicazioni

\*1 Se il tempo massimo di caduta di tensione consentita dovesse essere di 5 ms, si deve aggiungere il valore K-1 nel registro speciale D8008 con l'aiuto di un'indicazione MOV-.

(ESP)

Indicaciones

\*1 En caso que el tiempo de caída de tensión máximo permitido sea de 5 ms, debe ingresarse el valor K-1 con la ayuda de una instrucción MOV en el registro especial D8008.

Table 4.2: **ENG** ≡ Power connection diagram      **FRE** ≡ Raccordement de la tension  
**GER** ≡ Spannungsanschluß      **ITL** ≡ Allacciamento della tensione  
**ESP** ≡ Conexión de tensión

| REF | ENG                                                            | FRE                                                                             | GER                                                               | ITL                                                                    | ESP                                                                             |
|-----|----------------------------------------------------------------|---------------------------------------------------------------------------------|-------------------------------------------------------------------|------------------------------------------------------------------------|---------------------------------------------------------------------------------|
| 1   | Grounding (100Ω or less)                                       | Mise à la terre (100Ω maxi)                                                     | Erdung (max. 100 Ω)                                               | Terra (mass. 100 Ω)                                                    | Puesta a tierra (máx. 100 Ω)                                                    |
| 2   | Power supply                                                   | Alimentation en tension                                                         | Spannungsversorgung                                               | Alimentazione della tensione                                           | Alimentación de tensión                                                         |
| 3   | Circuit protection device                                      | Appareil de protection de circuit                                               | Schaltkreis-schutzgerät                                           | Dispositivo di protezione circuiti                                     | Dispositivo de protección de circuito                                           |
| 4   | Emergency stop                                                 | Interrupteur d'arrêt d'urgence                                                  | Not-Aus-Schalter                                                  | Interruttore di emergenza                                              | Interruptor de parada de emergencia                                             |
| 5   | Power ON pilot indicator                                       | Affichage pour tension MARCHÉ                                                   | Anzeige für Spannung EIN                                          | Indicazione di tensione inserita                                       | Indicador de tensión CONECTADA                                                  |
| 6   | Power supply for loads                                         | Alimentation en tension pour charge                                             | Spannungsversorgung für Last                                      | Alimentazione della tensione per carico                                | Alimentación de tensión para carga                                              |
| 7   | Do not connect "24V" terminals between CPU and extension units | Ne pas connecter laborne (24V) à l'appareil de base ni à l'appareil d'extension | Nicht die (24V) Klemme am Grund- und Erweiterungsgerät verbinden! | Non collegare il morsetto (24V) all'apparecchio base e di ampliamento! | ¡No conectar la borna de (24 V) en la unidad base y en la unidad de ampliación! |
| 8   | Service supply                                                 | Tension de service                                                              | Service-Spannung                                                  | Tensione di servizio                                                   | Tensión de servicio                                                             |
| 9   | Photocoupler                                                   | Optocoupleur                                                                    | Optokoppler                                                       | Optoaccoppiatore                                                       | Optoacoplador                                                                   |
| 10  | MPU-main processing unit                                       | Appareil de base (MPU)                                                          | Grundgerät (MPU)                                                  | Apparecchio base (MPU)                                                 | Unidad base (MPU)                                                               |
| 11  | Extension unit                                                 | Appareil d'extension                                                            | Erweiterungsgerät                                                 | Apparecchio di ampliamento                                             | Unidad de ampliación                                                            |
| 12  | Extension block                                                | Module d'extension                                                              | Erweiterungsmodul                                                 | Moduli di ampliamento                                                  | Módulo de ampliación                                                            |
| 13  | Fuse                                                           | Fusible                                                                         | Sicherung                                                         | Fusibile                                                               | Fusible                                                                         |

Figure 4.7:

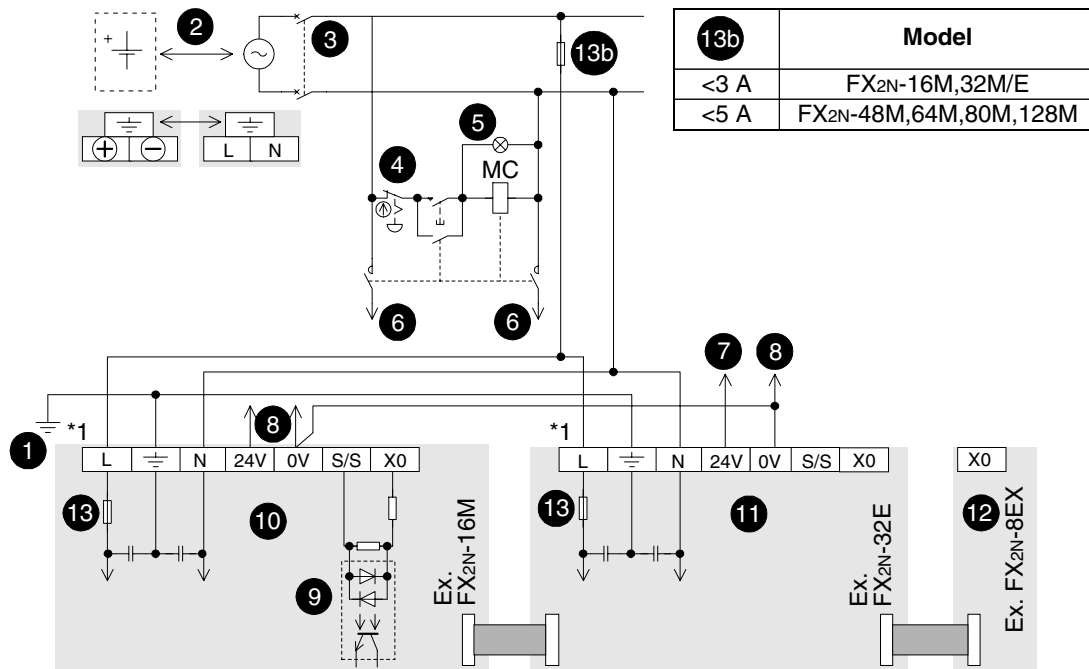

- ENG** \*1 It is recommended to use the same power source to power the MPU, input extension unit and special function blocks.  
If two sources are required, follow the below guidelines:
- Supply power to the input extension blocks and special function blocks before or at the same time the main unit is powered.
  - The power supplies may be cut the same time after ensuring system safety.
- FRE** \*1 Nous vous recommandons d'alimenter avec la même source de courant électrique l'unité centrale, les borniers d'entrée de l'extension et ceux des fonction spéciales.  
Si vous avez besoin de deux sources distinctes, procédez de la sorte:
- Mettez sous tension les borniers d'entrée de l'extension et ceux des fonctions spéciales avant ou en même temps que l'unité principale.
  - Les alimentations électriques peuvent être coupées en même temps, après avoir vérifié la sécurité du système.
- GER** \*1 Es wird empfohlen für die MPU, die Eingangserweiterung und den speziellen Funktionsblock die gleiche Stromquelle zu verwenden.  
Sind zwei Quellen erforderlich, beachten Sie folgende Hinweise:
- Die Spannungsversorgung für die Eingangserweiterung und den speziellen Funktionsblock muss vor oder gleichzeitig mit der Versorgung der Haupteinheit anliegen.
  - Ist das System sicher, können alle Stromversorgungen gleichzeitig abgeschaltet werden.
- ITL** \*1 Si raccomanda di usare la stessa sorgente di alimentazione elettrica per MPU, unità estensione ingressi e blocchi funzioni speciali.  
Se sono necessarie due sorgenti, attenersi alle seguenti indicazioni guida:
- Supply power a blocchi estensione ingressi e blocchi funzioni speciali prima di alimentare l'unità principale o contemporaneamente.
  - Le alimentazioni di corrente elettrica possono essere scollegate contemporaneamente dopo aver accertato la sicurezza del sistema.
- ESP** \*1 Se recomienda utilizar la misma fuente de alimentación para la MPU, la unidad de expansión de entrada y los bloques funcionales especiales.  
En caso de necesitar dos Fuentes, siga las pautas que se detallan a continuación:
- Alimente los bloques de extensión de entrada y los bloques especiales de función, antes de alimentar la unidad principal o al mismo tiempo.
  - Puede interrumpirse la alimentación al mismo tiempo, una vez garantizada la seguridad del sistema.



#### 4.4 Earthing/Grounding

(ENG)

##### Earthing/Grounding



Use a cable at least 2mm<sup>2</sup> (AWG14) to ground equipment. Ground resistance must be less than 100 Ω. Note that the ground cable must not be connected to the same ground as the power circuits.

(FRE)

##### Mise à la terre



Pour le raccordement à la terre, utilisez des lignes d'une section minimale de 2 mm<sup>2</sup> (AWG14). La résistance de terre doit être inférieure à 100 Ω. N'oubliez pas que le câble de terre ne doit pas être connecté à la terre du circuit de puissance.

(GER)

##### Erdung



Setzen Sie für den Erdungsanschluß Leitungen mit einem Mindestquerschnitt von 2 mm<sup>2</sup> (AWG14) ein. Der Erdungswiderstand muß kleiner als 100 Ω sein. Beachten Sie, daß das Erdungskabel nicht mit der Erdung des Leistungsschaltkreises verbunden werden darf.

(ITL)

##### Messa a terra



Usate per la messa a terra conduttori con una sezione minima di 2 mm<sup>2</sup> (AWG14). La resistenza di messa a terra deve essere meno 100 Ω. Si osservi che il cavo di messa a terra non deve essere collegato con la terra del circuito di potenza.

(ESP)

##### Puesta a tierra



Para la conexión de puesta a tierra se tienen que emplear cables con una sección mínima de 2 mm<sup>2</sup> (AWG14). La resistencia de puesta a tierra tiene que ser menor que 100 Ω. Aquí se tiene que observar, que el cable de puesta a tierra no debe ser conectado con la puesta a tierra del circuito de disyuntor.

1

2

3

4

5

6

7

A

B

C

D

E

## 4.5 Service power supply

(ENG)

### Service power supply



If the system being installed uses the service supply from both the PLC and a powered extension block, then the 0V terminals should be linked.

- **DO NOT** however, link the 24V terminals.
- **NEVER** connect an external power supply to the PLC's 24V terminal.
- External DC supplies should not compromise the IEE Separated Extra Low Voltage (SELV) aspects of the FX2N products.

(FRE)

### Alimentation en tension de service



Si la tension de service de l'appareil de base et des appareils d'extension (appareils alimentés en tension seulement) doit être utilisée pour l'alimentation du système, vous devez connecter les bornes (0V).

- **NE PAS** connecter les bornes (24V).
- **NE JAMAIS** raccorder une tension d'alimentation extérieure à la borne (24V) de l'API.
- Les blocs d'alimentation externe à courant continu ne doivent pas influencer les très basses tensions de sécurité (TBTS) des produits FX2N.

(GER)

### Service-Spannungsversorgung



Soll zur Versorgung des Systems die Service-Spannung des Grundgerätes und der Erweiterungsgeräte (nur spannungsversorgte) eingesetzt werden, müssen Sie die (0V)-Klemmen verbinden.

- **NICHT** die (24V)-Klemmen verbinden.
- **NIEMALS** eine externe Versorgungsspannung an die (24V)-Klemme der SPS anschließen.
- Die externe Gleichspannungsversorgung darf keinen Einfluß ausüben auf die Sicherheitskleinspannung (SELV).

(ITL)

### Alimentazione della tensione di servizio



Se per l'alimentazione del sistema si deve usare la tensione di servizio dell'apparecchio base e degli apparecchi di ampliamento (solo quelli con alimentazione di tensione), si devono collegare i morsetti (0V).

- **NON** collegare i morsetti (24V).
- **MAI** collegare una tensione di alimentazione esterna al morsetto (24V) del PLC.
- Alimentatori c.c. esterni non devono pregiudicare la tensione di sicurezza molto bassa (SELV) dei prodotti FX2N.

(ESP)

### Alimentación de tensión de servicio



Si para la alimentación de sistema se va a emplear la tensión de servicio de la unidad base y de las unidades de ampliación (sólo con alimentación de tensión) se tienen que conectar las bornas (0V).

- **NO** conectar las bornas (24V).
- No conectar **NUNCA** una tensión de alimentación externa a la borna (24V) de la unidad PLC.
- Las fuentes externas de alimentación de corriente continua no deben afectar la baja tensión de seguridad (SELV) de los productos FX2N.

Table 4.3: **ENG** ㉞ Service Supply (all FX2N-☆☆M/E-ES/ESS type units)  
**FRE** ㉞ Tension de service (tous les appareils FX2N-☆☆M/E-ES/ESS)  
**GER** ㉞ Service-Spannung (alle FX2N-☆☆M/E-ES/ESSGeräte)  
**ITL** ㉞ Tensione di servizio (tutti gli apparecchi FX2N-☆☆M/E-ES/ESS)  
**ESP** ㉞ Tensión de servicio (todas las unidades FX2N-☆☆M/E-ES/ESS)

|       |                                 |                                                                                                                                             |
|-------|---------------------------------|---------------------------------------------------------------------------------------------------------------------------------------------|
| (ENG) | FX: Without extension block     | FX2N-16M, FX2N-32M/E-ES/ESS = 24V DC Max. 250mA<br>FX2N-48M/E-ES/ESS, FX2N-64M-ES/ESS, FX2N-80M-ES/ESS,<br>FX2N-128M-ES/ESS = 24V DC, 460mA |
| (FRE) | FX: sans module d'extension     |                                                                                                                                             |
| (GER) | FX: ohne Erweiterungsmodul      |                                                                                                                                             |
| (ITL) | FX: senza modulo di ampliamento |                                                                                                                                             |
| (ESP) | FX: sin módulo de ampliación    |                                                                                                                                             |
|       |                                 |                                                                                                                                             |
| (ENG) | FX: With extension block        | See Section 1.5.1                                                                                                                           |
| (FRE) | FX: avec module d'extension     | Voir 1.5.1                                                                                                                                  |
| (GER) | FX: mit Erweiterungsmodul       | Siehe 1.5.1                                                                                                                                 |
| (ITL) | FX: con modulo di ampliamento   | V. 1.5.1                                                                                                                                    |
| (ESP) | FX: con módulo de ampliación    | Ver 1.5.1                                                                                                                                   |

- 1
- 2
- 3
- 4
- 5
- 6
- 7
- A
- B
- C
- D
- E

# MEMO

## 5. Inputs

### 5.1 24V DC input specifications

- (ENG)** 24V DC input specifications
- (GER)** Technische Daten der Eingänge für 24 V DC
- (ESP)** Datos técnicos de las entradas para 24 V CC

- (FRE)** Caractéristiques techniques des entrées pour 24 V CC
- (ITL)** Dati tecnici degli ingressi per 24 V DC

Table 5.1: **ENG** ⇔ FX2N input specification      **FRE** ⇔ Caractéristiques des entrées FX2N  
**GER** ⇔ Kenndaten der FX2N -Eingänge      **ITL** ⇔ Parametri degli ingressi FX2N  
**ESP** ⇔ Características de las entradas FX2N

|              |                                                                                                                    | FX2N           |                |              |                | FX2N                                                                      |         |
|--------------|--------------------------------------------------------------------------------------------------------------------|----------------|----------------|--------------|----------------|---------------------------------------------------------------------------|---------|
|              |                                                                                                                    | X0 - X7        | X10 ⇔ ∞        |              |                | X0 - X7                                                                   | X10 ⇔ ∞ |
| <b>(ENG)</b> | Input current                                                                                                      | 24V DC,<br>7mA | 24V DC,<br>5mA | <b>(ENG)</b> | Type of Action | EN61131-2, Section 3.3.1.2 - Type 1                                       |         |
| <b>(FRE)</b> | Courant d'entrée                                                                                                   |                |                | <b>(FRE)</b> | Type d'action  | EN61131-2, paragraphe 3.3.1.2 - Type 1                                    |         |
| <b>(GER)</b> | Eingangsstrom                                                                                                      |                |                | <b>(GER)</b> | Wirkungsweise  | EN61131-2, Abschnitt 3.3.1.2 - Typ 1                                      |         |
| <b>(ITL)</b> | Corrente di ingresso                                                                                               |                |                | <b>(ITL)</b> | Tipo di azione | EN61131-2, Sezione 3.3.1.2 - Tipo 1                                       |         |
| <b>(ESP)</b> | Corriente de entrada                                                                                               |                |                | <b>(ESP)</b> | Tipo de acción | EN61131-2, sección 3.3.1.2 - tipo 1                                       |         |
| <b>(ENG)</b> | OFF ⇔ ON / ON ⇔ OFF; input switching voltage (measured between input and S/S terminals) and current:               |                |                |              |                | >16.1V / <6.1V,<br>>4.5mA / <1.5mA      >16.3V / <7.6V<br>>3.5mA / <1.5mA |         |
| <b>(FRE)</b> | Tension et courant pour les états MARCHÉ et STOP du signal d'entrée (mesurés entre l'entrée et la borne S/S)       |                |                |              |                |                                                                           |         |
| <b>(GER)</b> | Spannung und Strom für die Eingangs-Signalzustände EIN und AUS (gemessen zwischen Eingang und Klemme S/S)          |                |                |              |                |                                                                           |         |
| <b>(ITL)</b> | Tensione e corrente per le condizioni di entrata e di segnale ON e OFF (misurati tra l'entrata ed il morsetto S/S) |                |                |              |                |                                                                           |         |
| <b>(ESP)</b> | Tensión y corriente para los estados de señal de entradas CON y DESC (medidos entre entrada y borne S/S)           |                |                |              |                |                                                                           |         |
| <b>(ENG)</b> | Response time                                                                                                      |                |                |              |                | 10msec                                                                    |         |
| <b>(FRE)</b> | Temps de réponse                                                                                                   |                |                |              |                |                                                                           |         |
| <b>(GER)</b> | Ansprechzeit                                                                                                       |                |                |              |                |                                                                           |         |
| <b>(ITL)</b> | Tempo di reazione                                                                                                  |                |                |              |                |                                                                           |         |
| <b>(ESP)</b> | Tiempo de reacción                                                                                                 |                |                |              |                |                                                                           |         |
| <b>(ENG)</b> | Variable response time using REFF instruction, FNC 51                                                              |                |                |              |                | X000 - X017: 0 - 60 msec<br>(FX2N-16M☆ : X000 - X007)                     |         |
| <b>(FRE)</b> | Temps de réponse (REFF, FNC 51)                                                                                    |                |                |              |                |                                                                           |         |
| <b>(GER)</b> | Ansprechzeit (REFF, FNC 51)                                                                                        |                |                |              |                |                                                                           |         |
| <b>(ITL)</b> | Tempo di reazione (REFF, FNC 51)                                                                                   |                |                |              |                |                                                                           |         |
| <b>(ESP)</b> | Tiempo de reacción (REFF, FNC 51)                                                                                  |                |                |              |                |                                                                           |         |
| <b>(ENG)</b> | Circuit isolation / Operation indication                                                                           |                |                |              |                | Photocoupler / LED is lit                                                 |         |
| <b>(FRE)</b> | Isolement du circuit / Affichage de service                                                                        |                |                |              |                |                                                                           |         |
| <b>(GER)</b> | Schaltkreis isolation / Betriebsanzeige                                                                            |                |                |              |                |                                                                           |         |
| <b>(ITL)</b> | Isolamento de circuiti / indicazione di funzionamento                                                              |                |                |              |                |                                                                           |         |
| <b>(ESP)</b> | Aislamiento de circuito de conmutación / Indicador de funcionamiento                                               |                |                |              |                |                                                                           |         |
|              |                                                                                                                    |                |                |              |                | Optocoupleur / La LED s'allume                                            |         |
|              |                                                                                                                    |                |                |              |                | Optokoppler / Die LED leuchtet                                            |         |
|              |                                                                                                                    |                |                |              |                | Optoaccoppiatore / Il LED si accende                                      |         |
|              |                                                                                                                    |                |                |              |                | Optoacoplador / El LED se enciende                                        |         |

|   |
|---|
| 1 |
| 2 |
| 3 |
| 4 |
| 5 |
| 6 |
| 7 |
| A |
| B |
| C |
| D |
| E |

5.1.1 Typical wiring

(ENG)

Typical wiring

(FRE)

Exemple de câblage

(GER)

Verdrahtungsbeispiel

(ITL)

Ejemplo de cableado

(ESP)

Esempio di cablaggio

Figure 5.1:   
 ENG Source (positive input connection, negative S/S)   
 FRE Source (émetteur) (pôle positif)   
 GER Source (plusschaltend)   
 ITL Source (comando positivo)   
 ESP Source (conexión de positivo)

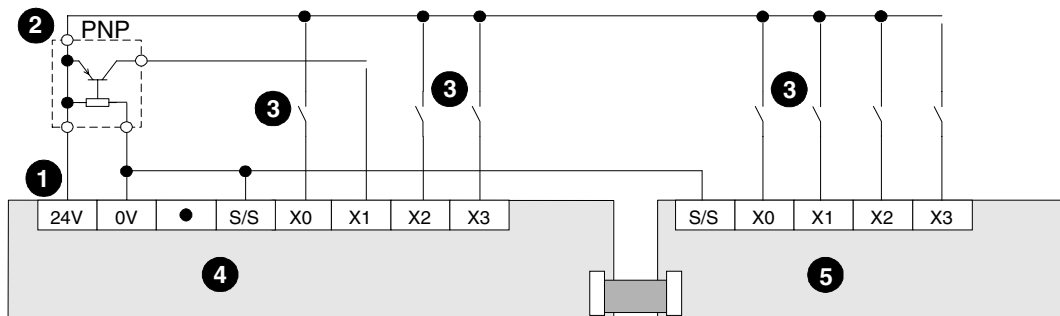

Figure 5.2:   
 ENG Sink (negative input connection, positive S/S)   
 FRE Sink (récepteur) (pôle négatif)   
 GER Sink (minusschaltend)   
 ITL Sink (conexión de negativo)   
 ESP Sink (comando negativo)

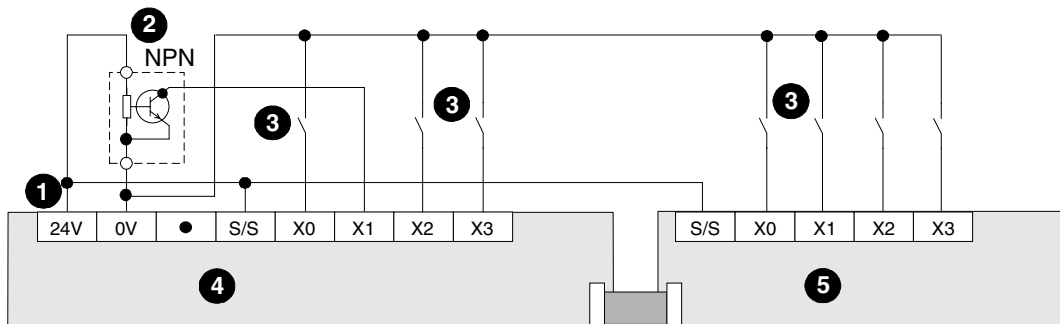

Figure 5.3:   
 ENG Sink (negative input connection, Japanese spec.)   
 FRE Sink (récepteur)   
 GER Sink (minusschaltend)   
 ITL Sink (conexión de negativo)   
 ESP Sink (comando negativo)

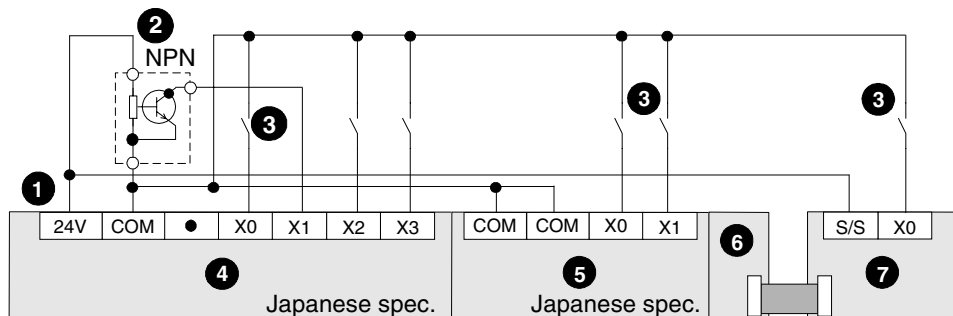

Table 5.2: **ENG** Item check      **FRE** Description du poste  
**GER** Positionsbeschreibung      **ITL** Descrizione della posizione  
**ESP** Descripción de posición

| REF. | ENG                                  | FRE                                 | GER                            | ITL                            | ESP                                  |
|------|--------------------------------------|-------------------------------------|--------------------------------|--------------------------------|--------------------------------------|
| ①    | DC service supply                    | Tension de service CC               | DC-Service-Spannung            | Tensione di servizio DC        | Tensión de servicio CC               |
| ②    | PNP (NPN) proximity sensor           | Capteur d'espace-ment PNP/NPN       | PNP-/ NPN-Abstandssensor       | Sensore di distanza PNP/NPN    | Sensor de aproximación PNP/NPN       |
| ③    | Switch                               | Interrupteur                        | Schalter                       | Interruttore                   | Interruptor                          |
| ④    | MPU main processing unit (base unit) | Appareil de base API                | SPS-Grundgerät                 | Apparecchio base PLC           | Unidad base PLC                      |
| ⑤    | Extension block                      | Module d'extension                  | Erweiterungsmodul              | Modulo di ampliamento          | Módulo de ampliación                 |
| ⑥    | FX2N-CNV-IF                          | FX2N-CNV-IF                         | FX2N-CNV-IF                    | FX2N-CNV-IF                    | FX2N-CNV-IF                          |
| ⑦    | Extension block for FX Series        | Appareil d'extension de la série FX | Erweiterungsgerät der FX-Serie | Modulo speciale della serie FX | Aparato de ampliación de la serie FX |

5.1.2 Input circuit connection

ENG

**Input circuit connection**

*Internal supply*  
 Example shown right, uses the PLC's internal service supply.

FRE

**Circuit d'entrée**

*Alimentation interne*  
 L'exemple de droite montre l'utilisation de la tension de service interne de l'API.

GER

**Eingangsschaltkreis**

*Interne Versorgung*  
 Das rechte Beispiel zeigt den Einsatz der internen Service-Spannung der SPS.

ITL

**Circuito di ingresso**

*Alimentazione interna*  
 L'esempio a destra indica l'impiego della tensione di servizio interna del PLC.

ESP

**Circuito de conmutación de entrada**

*Alimentación interna*  
 En el ejemplo de la derecha se muestra el empleo de la tensión de servicio interna de la PLC.

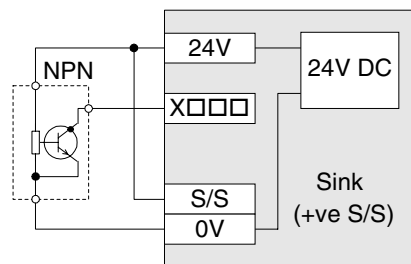
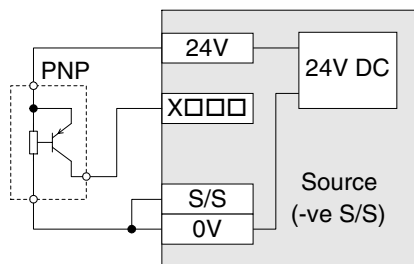

|   |
|---|
| 1 |
| 2 |
| 3 |
| 4 |
| 5 |
| 6 |
| 7 |
| A |
| B |
| C |
| D |
| E |

**(ENG)** *External supply*  
The example shown right, uses an external power supply to activate the inputs

**(FRE)** *Alimentation externe*  
L'exemple de droite montre l'utilisation d'une tension de service externe pour activer les entrées.

**(GER)** *Externe Versorgung*  
Das rechte Beispiel zeigt den Einsatz einer externen Versorgungsspannung zu Aktivierung der Eingänge.

**(ITL)** *Alimentazione esterna*  
L'esempio a destra indica l'impiego di una tensione di alimentazione esterna per attivare gli ingressi.

**(ESP)** *Alimentación externa*  
En el ejemplo de la derecha se muestra el empleo de una alimentación de tensión externa para la activación de las entradas.

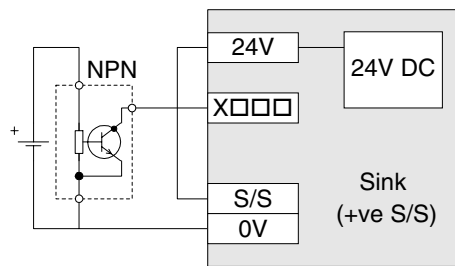
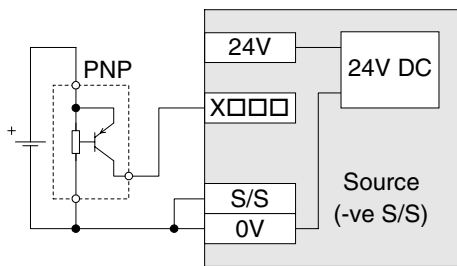

**5.1.3 Diodes and inputs connected in series;**

**(ENG)** *Diodes and inputs connected in series*  
*V<sub>drop</sub> across the diode Max. 4V*  
No more than 2 LEDs should be connected in series.

**(FRE)** *Diodes et entrées montées en série*  
*Tension de fuite sur la diode Max. 4 V*  
Il ne faut jamais monter en série plus de 2 diodes.

**(GER)** *Dioden und Eingänge in Reihe geschaltet*  
*Verlustspannung an der Diode Max. 4 V*  
Es sollten nicht mehr als 2 Dioden in Reihe geschaltet werden.

**(ITL)** *Diodi e ingressi in serie*  
*Tensione dissipata sul diodo Max. 4 V*  
Non si dovrebbero collegare in serie più di 2 diodi.

**(ESP)** *Diodos y entradas conectados en serie*  
*Tensión de pérdida en el diodo Max. 4 V*  
No deberán conectarse en serie más de 2 diodos.

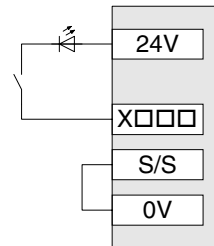



5.1.4 Resistors and inputs connected in parallel

**ENG** Resistors and inputs connected in parallel

Parallel resistance Rp: FX<sub>2N</sub> = 15kΩ. If resistance Rp is less than the stated value, then add Rb. See equation 1 for Rb calculation.  
 Alternatively; Current leakage: FX<sub>2N</sub> = 1.5mA. If the current leakage is greater than the stated value, then add Rb. See equation 2 for Rb calculation.

**GER** Widerstände und Eingänge parallel geschaltet

Parallelwiderstand Rp: FX<sub>2N</sub> = 15kΩ. Wenn Rp kleiner als diese Werte ist, muß ein zusätzlicher Widerstand Rb eingesetzt werden (Berechnung siehe Gleichung 1).  
 Alternativ: zulässiger Leckstrom FX<sub>2N</sub> = 1.5 mA. Wenn diese Werte überschritten werden, muß ein Ableitwiderstand Rb eingesetzt werden (Berechnung siehe Gleichung 2).

**ESP** Resistencia y entradas conectadas en paralelo

Resistencia en paralelo Rp: FX<sub>2N</sub> = 15kΩ. Cuando la resistencia Rp es menor que estos valores, se tiene que incorporar una resistencia Rb adicional (ver la ecuación 1 para el cálculo).  
 Alternativa: Corriente de fuga admisible FX<sub>2N</sub> = 1.5 mA. Cuando se excedan estos valores tiene que conectarse una resistencia de escape Rb (ver la ecuación 2 para el cálculo).

**FRE** Résistance et entrée montées en parallèle

Résistance parallèle Rp: FX<sub>2N</sub> = 15kΩ. Une résistance Rb complémentaire doit être mise en place lorsque Rp est inférieur à ces valeurs (voir équation 1 pour les calculs).  
 Autre possibilité: courant de fuite autorisé FX<sub>2N</sub> = 1.5 mA. Une résistance de fuite Rb complémentaire doit être mise en place lorsque le courant est supérieur à ces valeurs (voir équation 2 pour les calculs).

**ITL** Resistenza e ingressi in parallelo

Resistenza in parallelo Rp: FX<sub>2N</sub> = 15kΩ. Se Rp è minore di questi valori, si deve aggiungere una resistenza addizionale in parallelo Rb (per il calcolo v.formula 1).  
 In alternativa; corrente di dispersione consentita: FX<sub>2N</sub> = 1.5 mA. Se si superano questi valori, si deve inserire una resistenza di fuga Rb (per il calcolo v.formula 2).

Figure 5.4: ENG ⇔ Parallel LED  
 GER ⇔ LED parallel  
 ESP ⇔ LED en paralelo

FRE ⇔ LED montées en parallèle.  
 ITL ⇔ LED in parallelo

$$\text{Epn 1: } R_b \leq \frac{4R_p}{15-R_p}$$

$$\text{Epn 2: } R_b \geq \frac{6}{I-1.5}$$

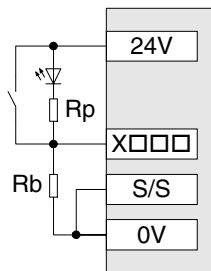

|   |
|---|
| 1 |
| 2 |
| 3 |
| 4 |
| 5 |
| 6 |
| 7 |
| A |
| B |
| C |
| D |
| E |

## 5.2 AC 110V Input, MPUs

|                                                   |                                                     |
|---------------------------------------------------|-----------------------------------------------------|
| <b>(ENG)</b> AC 110V Input, MPUs                  | <b>(FRE)</b> Appareils de base avec entrées 110V CA |
| <b>(GER)</b> Grundgeräte mit AC 110V-Eingängen    |                                                     |
| <b>(ESP)</b> Unidades bas con Entradas de 110V CA | <b>(ITL)</b> Apparecchi base con ingressi 110V AC   |

Table 5.3: *ENG* ⇨ FX2N-☆☆MR-UA1/UL input specification  
*FRE* ⇨ Caractéristiques des entrées FX2N-☆☆MR-UA1/UL  
*GER* ⇨ Kenndaten der FX2N-☆☆MR-UA1/UL-Eingänge  
*ITL* ⇨ Parametri degli ingressi FX2N-☆☆MR-UA1/UL  
*ESP* ⇨ Características de las entradas FX2N-☆☆MR-UA1/UL

|                                                                                     |  | FX2N                                             |
|-------------------------------------------------------------------------------------|--|--------------------------------------------------|
|                                                                                     |  | X0 ⇨ ∞                                           |
| <b>(ENG)</b> Input voltage                                                          |  | <b>85-132V AC 50/60Hz</b>                        |
| <b>(FRE)</b> Tension d'entrée                                                       |  |                                                  |
| <b>(GER)</b> Eingangsspannung                                                       |  |                                                  |
| <b>(ITL)</b> Tensione di ingresso                                                   |  |                                                  |
| <b>(ESP)</b> Tensión de entrada                                                     |  |                                                  |
| <b>(ENG)</b> Input impedance                                                        |  | <b>21kΩ / 50Hz<br/>18 kΩ / 60Hz</b>              |
| <b>(FRE)</b> Impédance d'entrée                                                     |  |                                                  |
| <b>(GER)</b> Eingangsimpedanz                                                       |  |                                                  |
| <b>(ITL)</b> Impedenza di ingresso                                                  |  |                                                  |
| <b>(ESP)</b> Impedancia de entrada                                                  |  |                                                  |
| <b>(ENG)</b> Input current                                                          |  | <b>4.7mA 100V AC/50Hz<br/>6.2mA 110V AC/60Hz</b> |
| <b>(FRE)</b> Courant d'entrée                                                       |  |                                                  |
| <b>(GER)</b> Eingangsstrom                                                          |  |                                                  |
| <b>(ITL)</b> Corrente di ingresso                                                   |  |                                                  |
| <b>(ESP)</b> Corriente de entrada                                                   |  |                                                  |
| <b>(ENG)</b> OFF ⇨ ON / ON ⇨ OFF; input switching current:                          |  | <b>80V 3.8mA / 30V 1.7mA</b>                     |
| <b>(FRE)</b> ARRET ⇨ MARCHE / MARCHE ⇨ ARRET; courant de fermeture ou d'ouverture:  |  |                                                  |
| <b>(GER)</b> AUS ⇨ EIN / EIN ⇨ AUS; Einschaltstrom:                                 |  |                                                  |
| <b>(ITL)</b> OFF ⇨ ON / ON ⇨ OFF; corrente di accensione:                           |  |                                                  |
| <b>(ESP)</b> DESCONEXION ⇨ CONEXION / CONEXION ⇨ DESCONEXION; corriente de conexión |  |                                                  |
| <b>(ENG)</b> Response time                                                          |  | <b>25 - 30 msec</b>                              |
| <b>(FRE)</b> Temps de réponse                                                       |  |                                                  |
| <b>(GER)</b> Ansprechzeit                                                           |  |                                                  |
| <b>(ITL)</b> Tempo di reazione                                                      |  |                                                  |
| <b>(ESP)</b> Tiempo de reacción                                                     |  |                                                  |
| <b>(ENG)</b> Circuit isolation / Operation indication                               |  | <b>Photocoupler / LED is lit</b>                 |
| <b>(FRE)</b> Isolement du circuit / Affichage de service                            |  | <b>Optocoupleur / La LED s'allume</b>            |
| <b>(GER)</b> Schaltkreis isolation / Betriebsanzeige                                |  | <b>Optokoppler / Die LED leuchtet</b>            |
| <b>(ITL)</b> Isolamento de circuiti / indicazione di funzionamento                  |  | <b>Optoaccoppiatore / Il LED si accende</b>      |
| <b>(ESP)</b> Aislamiento de circuito de conmutación / Indicador de funcionamiento   |  | <b>Optoacoplador / El LED se enciende</b>        |

5.2.1 110V AC input specifications

- (ENG) 110V AC input specifications
- (GER) Technische Daten der Eingänge für AC 110 V
- (ESP) Datos técnicos de las entradas para 110 V CA
- (FRE) Caractéristiques techniques des entrées pour 110 V CA
- (ITL) Dati tecnici degli ingressi per 110 V AC

Table 5.4: ENG ⇨ FX0N-8EX-UA1/UL, FX2N-8EX-UA1/UL input specification  
 FRE ⇨ Caractéristiques des entrées FX0N-8EX-UA1/UL, FX2N-8EX-UA1/UL  
 GER ⇨ Kenndaten der FX0N-8EX-UA1/UL, FX2N-8EX-UA1/UL-Eingänge  
 ITL ⇨ Parametri degli ingressi FX0N-8EX-UA1/UL, FX2N-8EX-UA1/UL  
 ESP ⇨ Características de las entradas FX0N-8EX-UA1/UL, FX2N-8EX-UA1/UL

|                                                                              |  | FX2N<br>X0 ⇨ ∞                                   |
|------------------------------------------------------------------------------|--|--------------------------------------------------|
| (ENG) Input voltage                                                          |  | <b>85-132V AC 50/60Hz</b>                        |
| (FRE) Tension d'entrée                                                       |  |                                                  |
| (GER) Eingangsspannung                                                       |  |                                                  |
| (ITL) Tensione di ingresso                                                   |  |                                                  |
| (ESP) Tensión de entrada                                                     |  |                                                  |
| (ENG) Input impedance                                                        |  | <b>21kΩ / 50Hz<br/>18 kΩ / 60Hz</b>              |
| (FRE) Impédance d'entrée                                                     |  |                                                  |
| (GER) Eingangsimpedanz                                                       |  |                                                  |
| (ITL) Impedenza di ingresso                                                  |  |                                                  |
| (ESP) Impedancia de entrada                                                  |  |                                                  |
| (ENG) Input current                                                          |  | <b>4.7mA 100V AC/50Hz<br/>6.2mA 110V AC/60Hz</b> |
| (FRE) Courant d'entrée                                                       |  |                                                  |
| (GER) Eingangsstrom                                                          |  |                                                  |
| (ITL) Corrente di ingresso                                                   |  |                                                  |
| (ESP) Corriente de entrada                                                   |  |                                                  |
| (ENG) OFF ⇨ ON / ON ⇨ OFF; input switching current                           |  | <b>80V 3.8mA / 30V 1.7mA</b>                     |
| (FRE) ARRET ⇨ MARCHE / MARCHE ⇨ ARRET; courant de fermeture ou d'ouverture:  |  |                                                  |
| (GER) AUS ⇨ EIN / EIN ⇨ AUS; Einschaltstrom:                                 |  |                                                  |
| (ITL) OFF ⇨ ON / ON ⇨ OFF; corrente di accensione:                           |  |                                                  |
| (ESP) DESCONEXION ⇨ CONEXION / CONEXION ⇨ DESCONEXION; corriente de conexión |  |                                                  |
| (ENG) Response time                                                          |  | <b>25 msec</b>                                   |
| (FRE) Temps de réponse                                                       |  |                                                  |
| (GER) Ansprechzeit                                                           |  |                                                  |
| (ITL) Tempo di reazione                                                      |  |                                                  |
| (ESP) Tiempo de reacción                                                     |  |                                                  |
| (ENG) Circuit isolation / Operation indication                               |  | <b>Photocoupler / LED is lit</b>                 |
| (FRE) Isolement du circuit / Affichage de service                            |  | <b>Optocoupleur / La LED s'allume</b>            |
| (GER) Schaltkreisolation / Betriebsanzeige                                   |  | <b>Optokoppler / Die LED leuchtet</b>            |
| (ITL) Isolamento de circuiti / indicazione di funzionamento                  |  | <b>Optoaccoppiatore / Il LED si accende</b>      |
| (ESP) Aislamiento de circuito de conmutación / Indicador de funcionamiento   |  | <b>Optoacoplador / El LED se enciende</b>        |

|   |
|---|
| 1 |
| 2 |
| 3 |
| 4 |
| 5 |
| 6 |
| 7 |
| A |
| B |
| C |
| D |
| E |

5.2.2 Typical wiring

(ENG)

Typical wiring

(FRE)

Exemple de câblage

(GER)

Verdrahtungsbeispiel

(ITL)

Esempio di cablaggio

(ESP)

Ejemplo de cableado

Figure 5.5: *ENG* ☞ Typical wiring      *FRE* ☞ Exemple de câblage  
*GER* ☞ Verdrahtungsbeispiel      *ITL* ☞ Esempio di cablaggio  
*ESP* ☞ Ejemplo de cableado

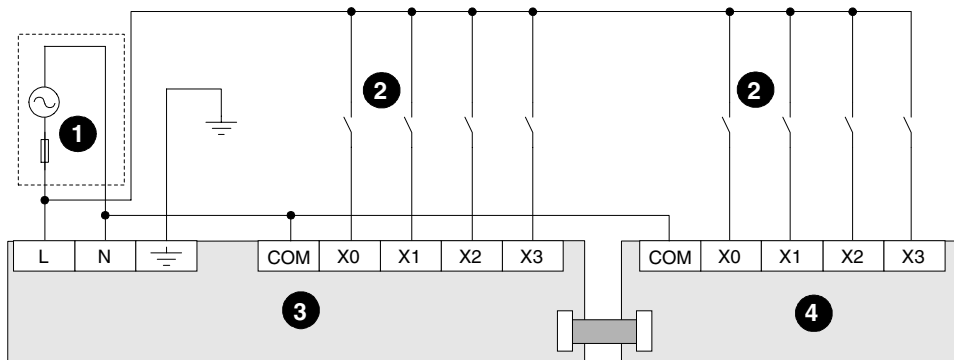

Table 5.5: *ENG* ☞ Item check      *FRE* ☞ Description du poste  
*GER* ☞ Positionsbeschreibung      *ITL* ☞ Descrizione della posizione  
*ESP* ☞ Descripción de posición

| REF. | (ENG)                                | (FRE)                 | (GER)               | (ITL)                   | (ESP)                  |
|------|--------------------------------------|-----------------------|---------------------|-------------------------|------------------------|
| ①    | AC service supply (see section 4.5)  | Tension de service CA | AC-Service-Spannung | Tensione di servizio AC | Tensión de servicio CA |
| ②    | Switch                               | Interrupteur          | Schalter            | Interruttore            | Interruptor            |
| ③    | MPU main processing unit (base unit) | Appareil de base API  | SPS-Grundgerät      | Apparecchio base PLC    | Unidad base PLC        |
| ④    | Extension block                      | Module d'extension    | Erweiterungsmodul   | Modulo di ampliamento   | Módulo de ampliación   |

**5.2.3 Programming caution**

**(ENG)**

**Programming caution**



When using 110V AC units, high speed counter and interrupt routines are not suitable for use due to the long 'ON/OFF' times. The following instructions are also not suitable.

**(GER)**

**Programmierhinweise**



Beachten Sie beim Einsatz eines Gerätes für AC 110 V, daß bei längeren EIN-AUS-Zeiten während des Betriebs die Verwendung der High-Speed-Counter und Interrupt-Routinen nicht erfolgen sollte. Die nachstehend aufgeführten Anweisungen sollten deshalb in diesem Fall nicht programmiert werden.

**(ESP)**

**Instrucciones de programación**



Al emplear una unidad para corriente de 110 V CA, se tiene que observar que en el caso de tiempos de CONEXION-DESCONEXION largos durante el funcionamiento no se deberá emplear el contador de High-Speed (alta velocidad) y de rutinas de interrupción. Por ello, las instrucciones expuestas a continuación no deberán ser programadas en este caso.

**(FRE)**

**Instructions relatives à la programmation**



Lorsque vous utilisez un appareil pour 110 V CA, n'utilisez ni le High-Speed-Counter (compteur grande vitesse) ni les routines d'interruption pendant les périodes de MARCHE-ARRET prolongées pendant le service. Les instructions mentionnées ci-après ne devraient donc pas être programmées dans ce cas.

**(ITL)**

**Avvertenze per la programmazione**



Si osservi quando si usa un apparecchio da 110 V AC che, in caso di tempi ON-OFF piuttosto lunghi, durante il funzionamento non si dovrebbe usare l'high speed counter nè le routine di interrupt. Quindi non si dovrebbero programmare in questo caso le istruzioni di seguito riportate.



- FNC 51 REFF
- FNC 52 MTR
- FNC 56 SPD
- FNC 68 ROTC
- FNC 70 TKY
- FNC 71 HKY
- FNC 72 DSW
- FNC 75 ARWS



|   |
|---|
| 1 |
| 2 |
| 3 |
| 4 |
| 5 |
| 6 |
| 7 |
| A |
| B |
| C |
| D |
| E |

# MEMO

## 6. Outputs

### 6.1 Relay output specification

- (ENG) Relay output specification  
 (FRE) Caractéristiques techniques des sorties des relais  
 (GER) Technische Daten der Relais-Ausgänge  
 (ITL) Dati tecnici delle uscite a relè  
 (ESP) Datos técnicos de las salidas de relé

Table 6.1: ENG  $\Rightarrow$  FX2N relay specification      FRE  $\Rightarrow$  Caractéristiques des relais FX2N  
 GER  $\Rightarrow$  Kenndaten der Relais, FX2N      ITL  $\Rightarrow$  Parametri dei relè, FX2N  
 ESP  $\Rightarrow$  Características de los relés, FX2N

| FX2N Y0 $\Rightarrow$ $\infty$                                       |                                                                  |                                                                        |                            |
|----------------------------------------------------------------------|------------------------------------------------------------------|------------------------------------------------------------------------|----------------------------|
| (ENG) Switched voltages<br>(resistive load)                          | $\leq 240V$ AC, 30V DC                                           | Rated current / N points<br>(resistive load)                           | 2A / 1 point.<br>8A / com. |
| (FRE) Tensions de démarrage<br>(résistance ohmique)                  |                                                                  | Intensité nominale / N bornes<br>(résistance ohmique)                  |                            |
| (GER) Einschaltspannungen<br>(Wirkwiderstand als Verbraucher)        |                                                                  | Nennstrom / N Klemmen<br>(Wirkwiderstand als Verbraucher)              |                            |
| (ITL) Tensioni di accensione<br>(resistenza ohmica come consumatore) |                                                                  | Corrente nominale / N morsetti<br>(resistenza ohmica come consumatore) |                            |
| (ESP) Tensiones de conexión<br>(resistencia efectiva de consumo)     |                                                                  | Corrente nominal / N bornas<br>(resistencia efectiva de consumo)       |                            |
| (ENG) Max. Inductive load<br>(See table 6.2)                         | 80 VA, 120 / 240 VAC                                             |                                                                        |                            |
| (FRE) Charge inductive max.<br>(Tableau:6.2)                         |                                                                  |                                                                        |                            |
| (GER) max. induktive Last<br>(Tabelle: 6.2)                          |                                                                  |                                                                        |                            |
| (ITL) Carico max. Induttivo<br>(Tabella: 6.2)                        |                                                                  |                                                                        |                            |
| (ESP) Carga inductiva máx<br>(Tabla: 6.2)                            |                                                                  |                                                                        |                            |
| (ENG) Minimum load                                                   | When supply voltage < 24V DC allow at least 2mA flow             |                                                                        |                            |
| (FRE) Charge mini                                                    | Pour une tension 24 V CC, un courant de charge de 2 mA seulement |                                                                        |                            |
| (GER) min. Last                                                      | bei einer Schaltspannung < 24V DC min. 2mA                       |                                                                        |                            |
| (ITL) Carico min.                                                    | Con tensione 24 V DC, corrente di carico solo 2mA                |                                                                        |                            |
| (ESP) Carga mínima                                                   | con una tensión de 24 V CC sólo una corriente de carga de 2mA    |                                                                        |                            |
| (ENG) Response time (approx)                                         | OFF $\Rightarrow$ ON 10m sec<br>ON $\Rightarrow$ OFF 10m sec     | Circuit isolation                                                      | by relay                   |
| (FRE) Temps de réponse (env.)                                        |                                                                  | Isolement du circuit                                                   | Par relais                 |
| (GER) Ansprechzeit (ca.)                                             |                                                                  | Schaltkreis isolation                                                  | über Relais                |
| (ITL) Tempo di reazione (circa)                                      |                                                                  | Isolamento circuiti                                                    | tramite relè               |
| (ESP) Tiempo de reacción (aprox.)                                    |                                                                  | Aislamiento de circuito de conmutación                                 | a través de relé           |
| (ENG) Operation indication                                           | LED is lit when coil is energized.                               |                                                                        |                            |
| (FRE) Affichage de service                                           | La LED s'allume lorsque la bobine est excitée.                   |                                                                        |                            |
| (GER) Betriebsanzeige                                                | Die LED leuchtet, wenn Spule erregt.                             |                                                                        |                            |
| (ITL) Indicazione di funzionamento                                   | Il LED si accende quando la bobina è eccitata.                   |                                                                        |                            |
| (ESP) Indicador de funcionamiento                                    | El LED se enciende cuando está excitada la bobina.               |                                                                        |                            |

Table 6.1:    *ENG* ⇄ FX2N relay specification                      *FRE* ⇄ Caractéristiques des relais FX2N  
                   *GER* ⇄ Kenndaten der Relais, FX2N                      *ITL* ⇄ Parametri dei relè, FX2N  
                   *ESP* ⇄ Características de los relés, FX2N

| FX2N    Y0 ⇄ ∞ |                                         |                                    |
|----------------|-----------------------------------------|------------------------------------|
| <b>(ENG)</b>   | <b>Internal Output protection</b>       | None                               |
| <b>(FRE)</b>   | <b>Protection interne de la sortie</b>  | Aucune                             |
| <b>(GER)</b>   | <b>Interner Ausgangsschutz</b>          | Nicht vorhanden                    |
| <b>(ITL)</b>   | <b>Protezione uscita interna</b>        | non presente                       |
| <b>(ESP)</b>   | <b>Protección de salida interna</b>     | No disponible                      |
| <b>(ENG)</b>   | <b>Circuit protection device (Fuse)</b> | Rated value according to the load  |
| <b>(FRE)</b>   | <b>Dispositif de sécurité conseillé</b> | En fonction de la charge connectée |
| <b>(GER)</b>   | <b>Empfohlene Sicherung</b>             | Entsprechend der geschalteten Last |
| <b>(ITL)</b>   | <b>Valvola consigliata</b>              | Secondo il carico inserito         |
| <b>(ESP)</b>   | <b>Fusible recomendado</b>              | Según la carga conectada           |



6.1.1 Product life of relay contacts

ENG

Product life of relay contacts



The product life of relay contacts considerably varies depending on the load type used. Take care that loads generating reverse electromotive force or rush current may cause poor contact or deposition of contacts which may lead to considerable reduction of the contact product life.

1) Inductive load

Inductive loads generate large reverse electromotive force between contacts at shutdown may cause arcing. At a fixed current consumption, as the power factor (phase between current and voltage) gets smaller, the arc energy gets larger. The test results in table 6.2 were gathered from a sec ON/OFF test cycle.

Please note that the over current induced by in-rush greatly reduces the relay contacts life.

The rated life for an inductive AC load such as a contactor or solenoid valve is 500,000 operations at 20VA.

Table 6.2:

| Load capacity |               | Life contact (cycles) |
|---------------|---------------|-----------------------|
| 20VA          | 0.2A/100V AC  | 3,000,000             |
|               | 0.1A/200V AC  |                       |
| 35VA          | 0.35A/100V AC | 1,000,000             |
|               | 0.17A/200V AC |                       |
| 80VA          | 0.8A/100V AC  | 200,000               |
|               | 0.4A/200V AC  |                       |

The product life of relay contacts becomes considerably shorter than the above conditions when the rush overcurrent is shut down.

\* For countermeasures while using inductive loads, refer to "Output circuit configuration" below in this section.

Some types of inductive loads generate the rush current 5 to 15 times the stationary current at activation.

Make sure that the rush current does not exceed the current corresponding to the maximum specified resistance load.

2) Lamp load

Lamp loads generally generate rush current 10 to 15 times the stationary current.

Make sure that the rush current does not exceed the current corresponding to the maximum specified resistance load.

3) Capacitive load

Capacitive loads can generate rush current 20 to 40 times the stationary current.

Make sure that the rush current does not exceed the current corresponding to the maximum specified resistance load.

Capacitive loads such as capacitors may be present in electronic circuit loads including inverters.

\* For the maximum specified resistance load, refer to Section 6.1.





## Longévité des produits des contacts à relais



La longévité des produits des contacts à relais varie considérablement selon le type de charge utilisée. Prendre particulièrement garde à la force électromotrice de retour générant la charge ou à l'impulsion de courant qui peut être provoquée par un faible contact ou au dépôt de contacts produisant une diminution considérable de la longévité du produit des contacts.

### 1) Charge inductive

La charge inductive génère une importante force électromotrice de retour entre les contacts à l'arrêt, et provoque une décharge en arc. Cette énergie en arc est plus importante même avec la même consommation de courant, du fait que le facteur de puissance est plus faible.

Les résultats du contrôle sont indiqués dans le tableau 6.2 et se réfèrent à un cycle d'essai d'une seconde (MARCHE/ARRET). Notez que les surintensités de courant réduisent considérablement la durée de vie des contacts des relais. En cas d'utilisation d'une charge inductive CA, par ex. contacteur ou bobine d'excitation, la durée de vie est de 50000 opérations de commutation à 20 VA.

Table 6.2:

| Capacité de charge |               | Durée de vie des contacts<br>(cycles de commutation) |
|--------------------|---------------|------------------------------------------------------|
| 20VA               | 0.2A/100V AC  | 3,000,000                                            |
|                    | 0.1A/200V AC  |                                                      |
| 35VA               | 0.35A/100V AC | 1,000,000                                            |
|                    | 0.17A/200V AC |                                                      |
| 80VA               | 0.8A/100V AC  | 200,000                                              |
|                    | 0.4A/200V AC  |                                                      |

La longévité des produits des contacts à relais devient considérablement plus courte, même dans la condition ci-dessus, lorsque la surintensité d'impulsion est arrêtée.

\* Pour les contre-mesures à prendre pendant l'utilisation d'une charge inductive, se référer à "Configuration du circuit de sortie" ci-dessous dans cette section.

Certain type de charge inductive produise une impulsion de courant de 5 à 15 fois le courant stationnaire à la mise en service. Prendre garde à ce que l'impulsion de courant ne dépasse pas le courant correspondant à la spécification de la charge maximale de la charge de résistance.

### 2) Charge de la lampe

La charge de la lampe produit généralement une impulsion de courant de 10 à 15 fois le courant stationnaire. Prendre garde à ce que l'impulsion de courant ne dépasse pas le courant correspondant à la spécification de la charge maximale de la charge de résistance.

### 3) Charge capacitive

La charge capacitive peut produire une impulsion de courant de 20 à 40 fois le courant stationnaire. Prendre garde à ce que l'impulsion de courant ne dépasse pas le courant correspondant à la spécification de la charge maximale de la charge de résistance. Une charge capacitive tel qu'un condensateur peut être présente dans les charges d'un circuit électronique comprenant un inverseur.

\* Pour la spécification d'une charge maximale de la charge de résistance, se référer à la Section 6.1.



**Produktlebensdauer der Relaiskontakte**



Die Lebensdauer der Relaiskontakte variiert stark, und zwar in Abhängigkeit von der verwendeten Last. Achten Sie besonders auf die Last, die eine gegen elektromotorische Kraft erzeugt, einen Stromstoß, der zu schlechtem Kontakt führen kann, oder Ablagerungen auf den Kontakten, die zu einer beträchtlichen Abnahme der Lebensdauer der Kontakte führen können.

**1) Induktive Last**

Die induktive Last erzeugt beim Abschalten eine große gegen elektromotorische Kraft zwischen den Kontakten und führt zu einer Lichtbogenentladung. Diese Lichtbogen sind bei gleichem Stromverbrauch sogar noch größer, wenn der Leistungsfaktor kleiner ist.

Die Prüfergebnisse sind in der Tabelle 6.2 aufgeführt und beziehen sich auf einen Testzyklus von 1 Sekunde (EIN/AUS). Beachten Sie bitte, daß die Lebensdauer der Relaiskontakte durch Überströme erheblich reduziert wird. Die Lebensdauer beim Einsatz einer induktiven AC-Last, z. B. Schütz oder Magnetspule beträgt 500000 Schaltvorgänge bei 20 VA.

Table 6.2:

| Belastungcharge |               | Lebensdauer der Kontakte (Schaltzyklen) |
|-----------------|---------------|-----------------------------------------|
| 20VA            | 0.2A/100V AC  | 3,000,000                               |
|                 | 0.1A/200V AC  |                                         |
| 35VA            | 0.35A/100V AC | 1,000,000                               |
|                 | 0.17A/200V AC |                                         |
| 80VA            | 0.8A/100V AC  | 200,000                                 |
|                 | 0.4A/200V AC  |                                         |

Unter den obigen Bedingungen wird die Lebensdauer der Relaiskontakte beträchtlich verkürzt, wenn beim Abschalten ein Überstromstoß auftritt.

\* Die Gegenmaßnahmen, die bei Verwendung einer induktiven Last zu treffen sind, sind weiter unter „Konfiguration des Ausgangskreises“ angeführt.

Einige Arten von induktiver Last erzeugen bei Aktivierung einen Stromstoß, der 5 bis 15 Mal so groß ist wie der stationäre Strom. Achten Sie darauf, dass der Stoßstrom den Strom nicht überschreitet, der dem Höchstwert der Widerstandslast entspricht.

**2) Lampenlast**

Die Lampenlast erzeugt im Allgemeinen einen Stoßstrom, der 10 bis 15 Mal so groß ist wie der stationäre Strom. Achten Sie darauf, dass der Stoßstrom den Strom nicht überschreitet, der dem Höchstwert der Widerstandslast entspricht.

**3) Kapazitive Last**

Die kapazitive Last erzeugt im Allgemeinen einen Stoßstrom, der 20 bis 40 Mal so groß ist wie der stationäre Strom. Achten Sie darauf, dass der Stoßstrom den Strom nicht überschreitet, der dem Höchstwert der Widerstandslast entspricht. In elektronischen Schaltkreisen, einschließlich Invertern, können kapazitive Lasten, beispielsweise Kondensatoren, vorhanden sein.

\* Hinweise zum Höchstwert der Widerstandslast finden Sie im Abschnitt 6.1.





## Durata di vita utile del prodotto di contatti di relé



La durata di vita utile del prodotto di contatti di relé varia di molto a seconda del tipo di carico usato. Fare molta attenzione al carico, esso genera forza controelettrica o sbalzo di corrente a loro volta causa di perdita di contatto o depositi sui contatti che possono ridurre di molto la durata di vita utile dei contatti.

### 1) Carico induttivo

Il carico induttivo genera una grande forza controelettrica tra contatti allo spegnimento, e causa scarica ad arco. Questa energia d'arco è maggiore anche a parità di consumo di corrente in quanto il fattore di potenza è più basso. I risultati dei controlli sono riportati sulla tabella 6.2 e si riferiscono a un ciclo di test di 1 secondo (ON/OFF). Si osservi che la durata dei contatti dei relé viene sensibilmente ridotta da correnti eccessive. La durata in caso di carico AC induttivo, ad es. relé di potenza o bobina magnetica, è di 500000 operazioni di commutazione a 20 VA.

Table 6.2:

| Carico |               | Durata dei contatti<br>(cicli di commutazione) |
|--------|---------------|------------------------------------------------|
| 20VA   | 0.2A/100V AC  | 3,000,000                                      |
|        | 0.1A/200V AC  |                                                |
| 35VA   | 0.35A/100V AC | 1,000,000                                      |
|        | 0.17A/200V AC |                                                |
| 80VA   | 0.8A/100V AC  | 200,000                                        |
|        | 0.4A/200V AC  |                                                |

La durata di vita utile del prodotto di contatti di relé diminuisce notevolmente anche nella condizione sopra per sbalzo di sovracorrente da spegnimento.

\* Per le contromisure necessarie quando si usa un carico induttivo, far riferimento a "Configurazione del circuito d'uscita", di seguito.

Uno stesso tipo di carico induttivo genera uno sbalzo di corrente da 5 a 15 volte la corrente stazionaria dell'attivazione. Fare attenzione a che lo sbalzo di corrente non sia superiore alla corrente relativa alle caratteristiche di carico massimo del carico resistivo.

### 2) Carico da lampada

Il carico da lampada di solito genera uno sbalzo di corrente da 10 a 15 volte la corrente stazionaria. Fare attenzione a che lo sbalzo di corrente non sia superiore a la corrente corrispondente alle caratteristiche di carico massimo del carico resistivo.

### 3) Carico capacitivo

Il carico capacitivo può generare uno sbalzo di corrente da 20 a 40 volte la corrente stazionaria. Fare attenzione a che lo sbalzo di corrente non sia superiore alla corrente corrispondente alle caratteristiche di carico massimo del carico resistivo. Un carico capacitivo quale un condensatore potrebbe essere presente in carichi di circuiti elettronici inclusi gli inverter.

\* Per le caratteristiche di carico massimo del carico resistivo, far riferimento al Capitolo 6.1.



**Vida útil de los contactos relés**



El periodo de utilidad de los contactos relés puede variar considerablemente dependiendo del tipo de carga utilizada. Ponga especial atención en la carga generada de fuerza contraelectromotriz o aceleración brusca de la corriente que puede causar un contacto inadecuado o una deposición de los contactos, la cual puede producir la considerable reducción de la vida útil de los contactos.

**1) Carga inductiva**

La carga inductiva genera una fuerza contraelectromotriz grande entre los contactos en el apagado y causa una descarga de arco. Esta energía de arco es incluso mayor en el mismo consumo de corriente ya que el factor de potencia es más pequeño.

Los resultados de las pruebas de verificación se exponen en la tabla 6.2 y se refieren a un ciclo de prueba de 1 segundo (CONEXION/DESCONEXION). Observar que la vida útil de los contactos de los relés se reduce considerablemente a causa de sobrecorrientes. La vida útil empleando una carga CA inductiva, p.ej. contactor o bobina de disparo es de 500000 operaciones de conmutación con 20 VA.

Table 6.2:

| Capacidad de carga |               | Vida útil de los ccontactos (ciclos de conmutación) |
|--------------------|---------------|-----------------------------------------------------|
| 20VA               | 0.2A/100V AC  | 3,000,000                                           |
|                    | 0.1A/200V AC  |                                                     |
| 35VA               | 0.35A/100V AC | 1,000,000                                           |
|                    | 0.17A/200V AC |                                                     |
| 80VA               | 0.8A/100V AC  | 200,000                                             |
|                    | 0.4A/200V AC  |                                                     |

El periodo de utilidad de los contactos relés se ve reducido considerablemente incluso en las condiciones arriba descritas cuando se corta la aceleración brusca de la sobrecorriente.

\* Para obtener más información sobre las contramedidas a llevar a cabo cuando se use una carga inductiva, vea "Configuración del circuito de salida" que aparece más abajo en esta sección.

Algunos tipos de carga inductiva producen un sobrevoltaje de entre 5 y 15 veces la corriente estacionaria en su activación. Ponga especial atención para que el sobrevoltaje no exceda la corriente correspondiente a la carga máxima especificada de la carga de la resistencia.

**2) Carga de la lámpara**

La carga de la lámpara generalmente genera una sobrecorriente de entre 10 y 15 veces la corriente constante o estacionaria. Ponga especial atención para que el sobrevoltaje no exceda la corriente correspondiente a la carga máxima especificada de la carga de la resistencia.

**3) Carga capacitiva**

La carga capacitiva puede generar una sobrecorriente de entre 20 a 40 veces la corriente constante. Ponga especial atención para que el sobrevoltaje no exceda la corriente correspondiente a la carga máxima especificada de la carga de la resistencia. La carga capacitiva, como por ejemplo la del condensador puede estar presente en cargas de circuitos electrónicos incluyendo los invertidores.

\* Para obtener más información sobre la carga máxima especificada de la carga de la resistencia, vea la sección 6.1.



6.1.2 Relay output example

- (ENG)** Relay output example
- (FRE)** Exemple d'un câblage de sortie de relais
- (GER)** Beispiel einer Relais-Ausgangsbeschaltung
- (ITL)** Esempio del cablaggio di uscita di un relè
- (ESP)** Ejemplo de una conexión de salida de relé

Figure 6.1:    **ENG**    ≡ Typical wiring                      **FRE**    ≡ Exemple de câblage  
                   **GER**    ≡ Verdrahtungsbeispiel                **ITL**    ≡ Esempio di cablaggio  
                   **ESP**    ≡ Ejemplo de cableado

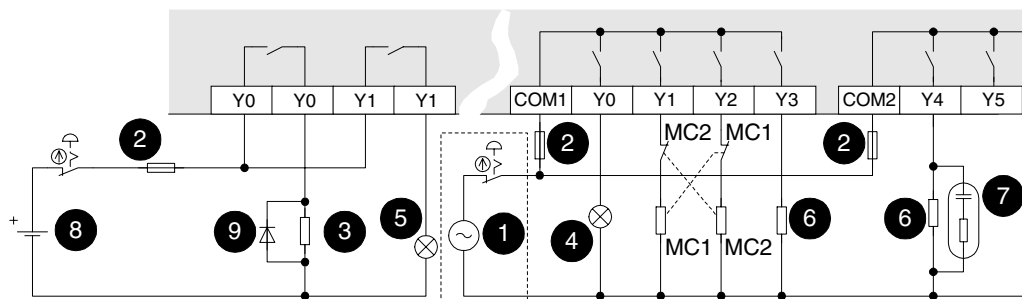

Figure 6.2:    **ENG**    ≡ Item check                      **FRE**    ≡ Description  
                   **GER**    ≡ Beschreibung                      **ITL**    ≡ Descrizione  
                   **ESP**    ≡ Descripción

| REF. | (ENG)                                                          | (FRE)                                                                   | (GER)                                                              | (ITL)                                                                     | (ESP)                                                                  |
|------|----------------------------------------------------------------|-------------------------------------------------------------------------|--------------------------------------------------------------------|---------------------------------------------------------------------------|------------------------------------------------------------------------|
| ①    | AC power supply                                                | Tension CA                                                              | AC-Spannung                                                        | Tensione AC                                                               | Tensión CA                                                             |
| ②    | Fuse                                                           | Fusible                                                                 | Sicherung                                                          | Fusibile                                                                  | Fusible                                                                |
| ③    | Solenoid valve                                                 | Electrovanne                                                            | Magnetventil                                                       | Elettrovalvola                                                            | Válvula electromagnética                                               |
| ④    | Incandescent lamp                                              | Lampe à incandescence                                                   | Glühlampe                                                          | Lampada a incandescenza                                                   | Bombilla                                                               |
| ⑤    | Neon lamp                                                      | Lampe fluoescente                                                       | Leuchtstofflampe                                                   | Lampada fluoescente                                                       | Lámpara fluoescente                                                    |
| ⑥    | Contactor                                                      | Contacteur                                                              | Schütz                                                             | Relè di potenza                                                           | Contactor                                                              |
| ⑦    | Noise suppressor<br>0.1 µF capacitor<br>+ 100 - 200 Ω resistor | Filtre antibruit:<br>condensateur<br>0,1 µF + résistance<br>100 - 200 Ω | Rauschfilter:<br>Kondensator 0,1 µF<br>+ Widerstand<br>100 - 200 Ω | Filtro antidisturbo:<br>condensatore<br>0,1 µF + resistore<br>100 - 200 Ω | Filtro de ruido:<br>Condensador 0,1 µF<br>+ resistencia<br>100 - 200 Ω |
| ⑧    | DC power supply                                                | Tension CC                                                              | DC-Spannung                                                        | Tensione DC                                                               | Tensión CC                                                             |
| ⑨    | Surge absorbing diode                                          | Diode de roue libre                                                     | Freilaufdiode                                                      | Diodo autooscillante                                                      | Diodo de absorción de sobretensión                                     |

### 6.1.3 Output circuit configuration

ENG

#### Output circuit configuration

An internal protection circuit for the relays is not provided in the relay output circuit for this product. It is recommended to use inductive loads with built-in protection circuit. When using loads without built-in protection circuits, insert an external contact protection circuit, etc. to reduce noise and extend the product life.



- DC load

Connect a diode in parallel with the load.

The diode (for commutation) must comply with the following specifications.

| Item            | Guide                          |
|-----------------|--------------------------------|
| Reverse voltage | 5 to 10 times the load voltage |
| Forward current | Load current or more           |

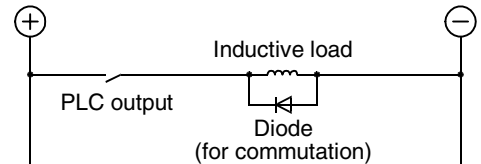

- AC load

Connect the surge absorber shown below (combined CR components such as a surge killer and spark killer, etc.) parallel to the load.

Select the rated voltage of the surge absorber suitable to the output used. Refer to the table below for other specifications.

| Item                      | Guide                       |
|---------------------------|-----------------------------|
| Electrostatic capacitance | Approx. 0.1 $\mu$ F         |
| Resistance value          | Approx. 100 to 200 $\Omega$ |

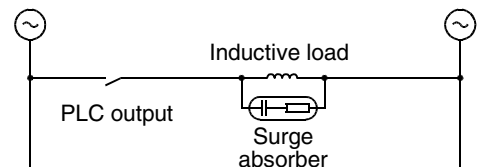

FRE

#### Configuration du circuit de sortie

Un circuit de protection interne pour les relais n'est pas installé dans le circuit de sortie des relais de ce produit. Il est recommandé d'utiliser une charge inductive n'ayant pas de circuit de protection incorporé. Lorsqu'on utilise une charge n'ayant pas de circuit de protection incorporé, insérer un circuit de protection des contacts, etc., à l'extérieur pour diminuer les parasites et prolonger la longévité du produit.



- Charge C.C.

Connecter une diode en parallèle avec la charge. La diode (pour la commutation) doit satisfaire aux spécifications suivantes.

| Article         | Guide                            |
|-----------------|----------------------------------|
| Tension inverse | 5 à 10 fois la tension de charge |
| Courant direct  | Courant de charge ou davantage   |

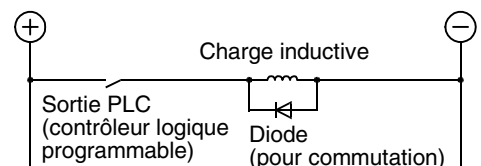

- Charge C.A.

Raccorder l'amortisseur de surtension montré ci-dessous (combiné avec des éléments CR (résistance du condensateur) tel qu'un éliminateur de surtension et un éliminateur d'étincelles, etc.) parallèlement à la charge.

Sélectionner la tension nominale de l'amortisseur de surtension approprié selon la puissance de sortie utilisée. Se référer au tableau ci-dessous pour d'autres spécifications.

| Article                  | Guide                      |
|--------------------------|----------------------------|
| Capacité électrostatique | Approx. 0,1 $\mu$ F        |
| Valeur ohmique           | Approx. 100 à 200 $\Omega$ |

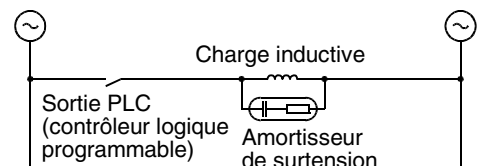

|   |
|---|
| 1 |
| 2 |
| 3 |
| 4 |
| 5 |
| 6 |
| 7 |
| A |
| B |
| C |
| D |
| E |

**GER**

**Configurazione del Ausgangskreises**

Im Ausgangskreis dieses Produkts ist keine interne Schutzschaltung für Relais enthalten. Daher empfehlen wir die Verwendung einer induktiven Last mit einer eingebauten Schutzschaltung. Wenn Sie eine Last verwenden, die nicht über eine Schutzschaltung verfügt, führen Sie an der Außenseite eine Kontaktschutzschaltung usw. ein, um das Rauschen zu reduzieren und die Lebensdauer zu verlängern.



**Gleichstromlast**

Schließen Sie eine Diode parallel zur Last an. Die Diode (für die Kommutation) muss die folgenden Spezifikationen erfüllen.

| Posten        | Führung                       |
|---------------|-------------------------------|
| Gegenspannung | 5 bis 10 Mal die Lastspannung |
| Vorwärtsstrom | Laststrom oder höher          |

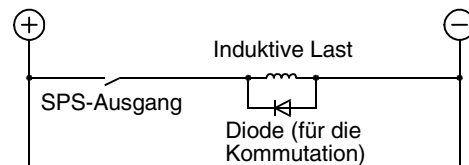

**Wechselstromlast**

Schließen Sie den unten gezeigten Überspannungsschutz (kombinierte CR-Komponenten, wie Überspannungsschutz und Funkenlöscher usw.) parallel zur Last an.

Wählen Sie die Nennspannung des Überspannungsschutzes, die für den verwendeten Ausgang geeignet ist. Informationen zu den anderen Spezifikationen entnehmen Sie bitte der unten stehenden Tabelle.

| Posten                     | Führung          |
|----------------------------|------------------|
| Elektrostatische Kapazität | Ca. 0,1µF        |
| Widerstandswert            | Ca. 100 bis 200Ω |

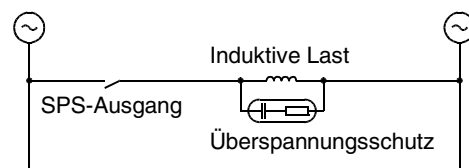

**ITL**

**Configurazione del circuito d'uscita**

Un circuito di protezione interna per relè non è fornito nel circuito di uscita relè in questo prodotto. Si raccomanda di usare un carico induttivo che abbia un circuito di protezione incorporato. Quando si usa un carico che non è dotato di circuito di protezione incorporato, inserire un circuito di protezione contatti, ecc. sulla parte esterna per ridurre le cause di disturbo e prolungare la durata di vita utile del prodotto.



**Carico in c.c. (DC)**

Collegare un diodo in parallelo con il carico.

Il diodo (per commutazione) deve essere in conformità con le seguenti caratteristiche tecniche.

| Articolo           | Guida                                 |
|--------------------|---------------------------------------|
| Tensione inversa   | Da 5 a 10 volte la tensione di carico |
| Corrente in avanti | Corrente di carico o più              |

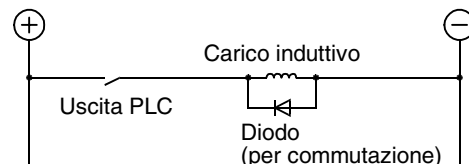

**Carico in c.a. (AC)**

Collegare l'assorbitore di sovracorrente mostrato sotto (utilizzante componenti CR quali un eliminatore di sovracorrente, un eliminatore di scintille, ecc.), parallelo al carico.

Selezionare una tensione nominale dell'assorbitore di sovracorrente adatta all'uscita utilizzata. Per altre caratteristiche tecniche, far riferimento alla tabella sotto.

| Articolo                 | Guida                 |
|--------------------------|-----------------------|
| Capacità elettrostatiche | Approx. 0,1 µF        |
| Resistenza               | Approx. da 100 a 200Ω |

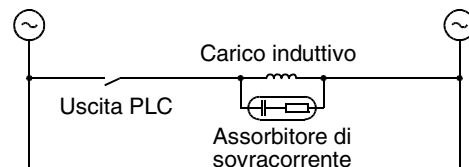



**ESP Configuración del circuito de salida**

En este producto no hay protección interna de los circuitos para los relés en el circuito de salida del relé. Se recomienda utilizar una carga inductiva con circuitos de protección interna. Cuando se utilice carga sin protección interna de los circuitos, introduzca una protección de contacto de los circuitos, etc., para de esta manera reducir el ruido exterior y prolongar la vida útil del producto.



**• Carga DC**

Conecte un diodo en paralelo con la carga. El diodo (para conmutación) debe cumplir las especificaciones siguientes.

| Elemento          | Norma                                        |
|-------------------|----------------------------------------------|
| Tensión inversa   | De entre 5 y 10 veces la tensión de la carga |
| Corriente directa | Corriente de carga o superior                |

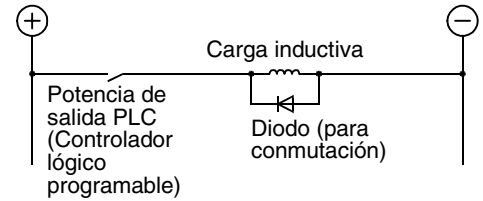

**• Carga AC**

Conecte el dispositivo amortiguador de la sobrecorriente que se muestra abajo (componentes combinados CR (condensador resistencia) tales como el supresor de sobrecorriente y el apagachispas, etc.) paralela a la carga. Seleccione el voltaje de régimen del amortiguador de sobrecarga apropiado para la potencia de salida utilizada. Vea la tabla de abajo para otras especificaciones.

| Elemento                 | Norma                                 |
|--------------------------|---------------------------------------|
| Capacidad electrostática | Aproximadamente 0,1 $\mu$ F           |
| Valor de la resistencia  | Aproximadamente de 100 a 200 $\Omega$ |

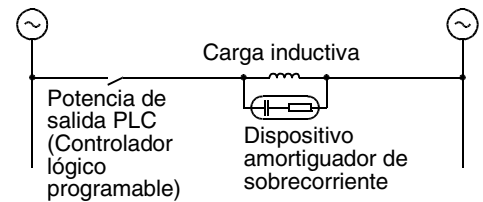

- 1
- 2
- 3
- 4
- 5
- 6
- 7
- A
- B
- C
- D
- E

## 6.2 Triac (SSR) output specifications

- (ENG) Triac (SSR) output specifications  
 (FRE) Caractéristiques techniques des sorties triac (SSR)  
 (GER) Technische Daten der Triac(SSR)-Ausgänge  
 (ITL) Dati tecnici delle uscite triac(SSR)  
 (ESP) Datos técnicos de las salidas Triac(SSR)

Table 6.3: ENG ⇨ FX<sub>2N</sub> triac specification      FRE ⇨ Caractéristiques des triac FX<sub>2N</sub>  
 GER ⇨ Kenndaten der Triac, FX<sub>2N</sub>      ITL ⇨ Parametri dei triac, FX<sub>2N</sub>  
 ESP ⇨ Características de los triac, FX<sub>2N</sub>

|       |                                                                       | FX <sub>2N</sub>                                          | Y0 ⇨ ∞                                                                                                           |
|-------|-----------------------------------------------------------------------|-----------------------------------------------------------|------------------------------------------------------------------------------------------------------------------|
| (ENG) | <b>Switched voltages</b><br>(resistive load)                          | 85 - 242 V AC                                             | <b>Rated current / N points</b><br>(resistive load)                                                              |
| (FRE) | <b>Tensions de démarrage</b><br>(résistance ohmique)                  |                                                           | <b>Intensité nominale / N bornes</b><br>(résistance ohmique)                                                     |
| (GER) | <b>Einschaltspannungen</b><br>(Wirkwiderstand als Verbraucher)        |                                                           | <b>Nennstrom / N Klemmen</b><br>(Wirkwiderstand als Verbraucher)                                                 |
| (ITL) | <b>Tensioni di accensione</b><br>(resistenza ohmica come consumatore) |                                                           | <b>Corrente nominale / N morsetti</b><br>(resistenza ohmica come consumatore)                                    |
| (ESP) | <b>Tensiones de conexión</b><br>(resistencia efectiva de consumo)     |                                                           | <b>Corrente nominal / N bornas</b><br>(resistencia efectiva de consumo)                                          |
|       |                                                                       |                                                           | 0.3A / 1 point.<br>0.8 A / com.                                                                                  |
| (ENG) | <b>Max. Inductive load</b>                                            | 15 VA / 100V AC<br>36 VA / 240V AC                        |                                                                                                                  |
| (FRE) | <b>Charge inductive max.</b>                                          |                                                           |                                                                                                                  |
| (GER) | <b>max. induktive Last</b>                                            |                                                           |                                                                                                                  |
| (ITL) | <b>Carico max. Induttivo</b>                                          |                                                           |                                                                                                                  |
| (ESP) | <b>Carga inductiva máx</b>                                            |                                                           |                                                                                                                  |
| (ENG) | <b>Minimum load</b>                                                   | 0.4 VA / 100V AC<br>2.3 VA / 240V AC                      | <b>Open circuit current leakage</b>                                                                              |
| (FRE) | <b>Charge mini</b>                                                    |                                                           | <b>Courant de fuitee</b>                                                                                         |
| (GER) | <b>min. Last</b>                                                      |                                                           | <b>Leckstrom</b>                                                                                                 |
| (ITL) | <b>Carico min.</b>                                                    |                                                           | <b>Corrente di dispersione</b>                                                                                   |
| (ESP) | <b>Carga mínima</b>                                                   |                                                           | <b>Corriente de fuga</b>                                                                                         |
|       |                                                                       |                                                           | 1mA / 100V AC<br>2.4mA / 240V AC                                                                                 |
| (ENG) | <b>Response time (approx)</b>                                         | OFF ON < 1m sec<br>ON OFF < 10m sec                       | <b>Circuit isolation</b>                                                                                         |
| (FRE) | <b>Temps de réponse (env.)</b>                                        |                                                           | <b>Isolement du circuit</b>                                                                                      |
| (GER) | <b>Ansprechzeit (ca.)</b>                                             |                                                           | <b>Schaltkreis isolation</b>                                                                                     |
| (ITL) | <b>Tempo di reazione (circa)</b>                                      |                                                           | <b>Isolamento circuiti</b>                                                                                       |
| (ESP) | <b>Tiempo de reacción (aprox.)</b>                                    |                                                           | <b>Aislamiento de circuito de conmutación</b>                                                                    |
|       |                                                                       |                                                           | by photocoupler<br>Par optocoupleur<br>über Optokoppler<br>tramite optoaccoppiatori<br>a través de optoacoplador |
| (ENG) | <b>Operation indication</b>                                           | LED is lit when photocoupler is driven.                   |                                                                                                                  |
| (FRE) | <b>Affichage de service</b>                                           | La LED s'allume lorsque l'optocoupleur est excitée.       |                                                                                                                  |
| (GER) | <b>Betriebsanzeige</b>                                                | Die LED leuchtet, wenn Optokoppler aktiviert.             |                                                                                                                  |
| (ITL) | <b>Indicazione di funzionamento</b>                                   | Il LED si accende quan l'optoaccop è eccitata.            |                                                                                                                  |
| (ESP) | <b>Indicador de funcionamiento</b>                                    | El LED se enciende cuando está activado el optoacoplador. |                                                                                                                  |
| (ENG) | <b>Internal Output protection</b>                                     | None                                                      |                                                                                                                  |

Table 6.3:    ENG ⇄ FX2N triac specification                      FRE ⇄ Caractéristiques des triac FX2N  
                  GER ⇄ Kenndaten der Triac, FX2N                    ITL ⇄ Parametri dei triac, FX2N  
                  ESP ⇄ Características de los triac, FX2N

| FX2N    Y0 ⇄ ∞ |                                         |                                    |
|----------------|-----------------------------------------|------------------------------------|
| (FRE)          | <b>Protection interne de la sortie</b>  | Aucune                             |
| (GER)          | <b>Interner Ausgangsschutz</b>          | Nicht vorhanden                    |
| (ITL)          | <b>Protezione uscita interna</b>        | non presente                       |
| (ESP)          | <b>Protección de salida interna</b>     | No disponible                      |
| (ENG)          | <b>Circuit protection device (Fuse)</b> | Rated value according to the load  |
| (FRE)          | <b>Dispositif de sécurité conseillé</b> | En fonction de la charge connectée |
| (GER)          | <b>Empfohlene Sicherung</b>             | Entsprechend der geschalteten Last |
| (ITL)          | <b>Valvola consigliata</b>              | Secondo il carico inserito         |
| (ESP)          | <b>Fusible recomendado</b>              | Según la carga conectada           |

- 1
- 2
- 3
- 4
- 5
- 6
- 7
- A
- B
- C
- D
- E

6.2.1 In-rush currents

ENG

**In-rush currents**

These currents should be kept as low as possible. The root mean square (*I<sub>rms</sub>*) < 0.2A. Reference Eqn 1 for (*I<sub>rms</sub>*)

*I<sub>r</sub>* - In-rush current [A]

*I<sub>s</sub>* - Switch current [A]

*T<sub>r</sub>* - In-rush time [sec]

*T<sub>s</sub>* - Switch time [sec]

*T<sub>f</sub>* - Operation time [sec]

FRE

**Impulsions de courant**

Toutes les impulsions de courant doivent être réduites au minimum. Valeur effective (*I<sub>rms</sub>*) 0.2 A. Voir formule inférieure pour (*I<sub>rms</sub>*).

*I<sub>r</sub>* = Impulsion de courant [A]

*I<sub>s</sub>* = Courant de commutation [A]

*T<sub>r</sub>* = Durée de l'impulsion de courant [s]

*T<sub>s</sub>* = Durée de commutation [s]

*T<sub>f</sub>* = Temps d'activation [s]

GER

**Stromstöße**

Alle Stromstöße sollten so klein wie möglich gehalten werden. Effektivwert (*I<sub>rms</sub>*) 0.2A. Siehe untere Formel für (*I<sub>rms</sub>*).

*I<sub>r</sub>* = Stromstoß [A]

*I<sub>s</sub>* = Schaltstrom [A]

*T<sub>r</sub>* = Zeitdauer des Stromstoßes [s]

*T<sub>s</sub>* = Schaltdauer [s]

*T<sub>f</sub>* = Aktivierungszeit [s]

ITL

**Impulsi di corrente**

Tutti gli impulsi di corrente dovrebbero essere mantenuti quanto più possibile piccoli. Valore effettivo (*I<sub>rms</sub>*) 0.2 A. V. formula in basso per (*I<sub>rms</sub>*).

*I<sub>r</sub>* = impulso di corrente [A]

*I<sub>s</sub>* = corrente di commutazione [A]

*T<sub>r</sub>* = durata dell'impulso di corrente [s]

*T<sub>s</sub>* = durata commutazione [s]

*T<sub>f</sub>* = tempo di attivazione [s]

ESP

**Impulsos de corriente**

Todos los impulsos de corriente deberán mantenerse a un valor lo más bajo posible. Valor eficaz (*I<sub>rms</sub>*) 0.2 A. Ver abajo la fórmula para (*I<sub>rms</sub>*).

*I<sub>r</sub>* = Impulso de corriente [A]

*I<sub>s</sub>* = Corriente de conexión [A]

*T<sub>r</sub>* = Duración del impulso de corriente [s]

*T<sub>s</sub>* = Duración de conexión [s]

*T<sub>f</sub>* = Tiempo de activación [s]

Eqn 1

$$I_{rms} = \sqrt{\frac{I_r^2 \times T_r + I_s^2 \times T_s}{T_r + T_s + T_f}}$$

Ex.

$$0.2A = \sqrt{\frac{4^2 \times 0.02 + 0.4^2 \times 0.7}{0.02 + 0.7 + 10}}$$

Figure 6.3: ENG Current graph  
 FRE Diagramme électrique  
 GER Stromdiagramm  
 ITL Diagramma della corrente  
 ESP Diagrama de corriente

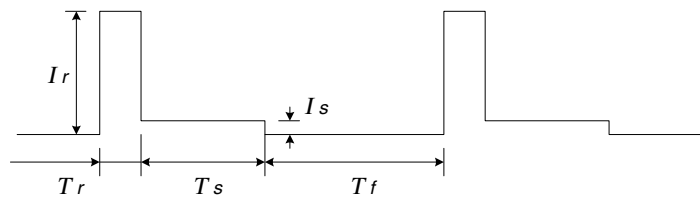

6.2.2 Triac output example

- (ENG)** Triac output example
- (FRE)** Caractéristiques techniques des sorties triac
- (GER)** Beispiel einer Triac-Ausgangsbeschaltung
- (ITL)** Dati tecnici delle uscite triac
- (ESP)** Ejemplo de una conexión de salida Triac

Figure 6.4: *ENG* Typical wiring      *FRE* Exemple de câblage  
*GER* Verdrahtungsbeispiel      *ITL* Esempio di cablaggio  
*ESP* Ejemplo de cableado

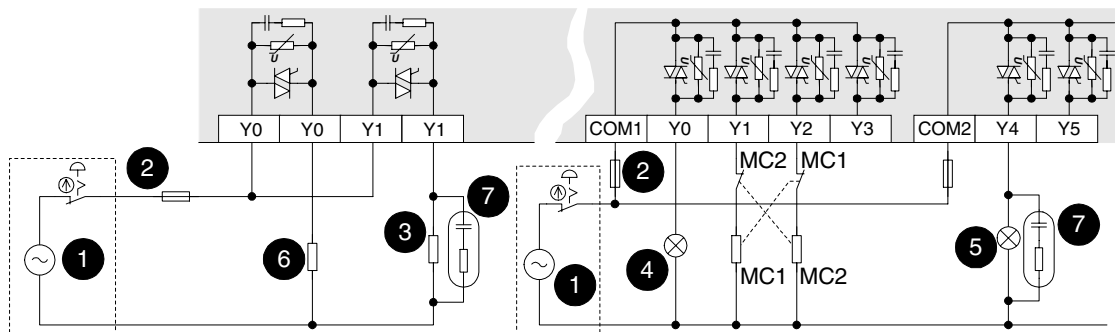

Table 6.4: *ENG* Item check      *FRE* Description  
*GER* Beschreibung      *ITL* Descrizione  
*ESP* Descripción

| REF. | (ENG)                                                          | (FRE)                                                                   | (GER)                                                              | (ITL)                                                                     | (ESP)                                                                  |
|------|----------------------------------------------------------------|-------------------------------------------------------------------------|--------------------------------------------------------------------|---------------------------------------------------------------------------|------------------------------------------------------------------------|
| ①    | AC power supply                                                | Tension CA                                                              | AC-Spannung                                                        | Tensione AC                                                               | Tensión CA                                                             |
| ②    | Fuse                                                           | Fusible                                                                 | Sicherung                                                          | Fusibile                                                                  | Fusible                                                                |
| ③    | Solenoid valve                                                 | Electrovanne                                                            | Magnetventil                                                       | Elettrovalvola                                                            | Válvula electromagnética                                               |
| ④    | Incandescent lamp                                              | Lampe à incandescence                                                   | Glühlampe                                                          | Lampada a incandescenza                                                   | Bombilla                                                               |
| ⑤    | Neon lamp                                                      | Lampe fluoescence                                                       | Leuchtstofflampe                                                   | Lampada fluoescence                                                       | Lámpara fluoescence                                                    |
| ⑥    | Contactor                                                      | Contacteur                                                              | Schütz                                                             | Relè di potenza                                                           | Contactor                                                              |
| ⑦    | Noise suppressor<br>0.1 μF capacitor<br>+ 100 - 200 Ω resistor | Filtre antibruit:<br>condensateur<br>0,1 μF + résistance<br>100 - 200 Ω | Rauschfilter:<br>Kondensator 0,1 μF<br>+ Widerstand<br>100 - 200 Ω | Filtro antidisturbo:<br>condensatore<br>0,1 μF + resistore<br>100 - 200 Ω | Filtro de ruido:<br>Condensador 0,1 μF<br>+ resistencia<br>100 - 200 Ω |

- 1
- 2
- 3
- 4
- 5
- 6
- 7
- A
- B
- C
- D
- E

6.2.3 Output circuit configuration

ENG

Output circuit configuration

- Very low current load

The triac output circuit inside the PLC has a C-R absorber for turning OFF. When connecting a very low current load of "0.4 VA / 100V AC or less, or 1.6 VA / 200V AC or less", please connect a surge absorber parallel to the load. Select the rated voltage of the surge absorber suitable to the load used. Refer to the table below for other specifications.

| Item                      | Guide               |
|---------------------------|---------------------|
| Electrostatic capacitance | Approx. 0.1μF       |
| Resistance value          | Approx. 100 to 200Ω |

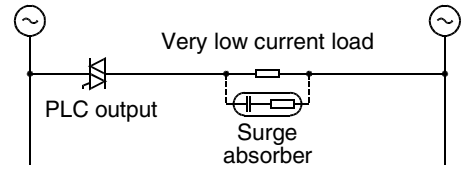

FRE

Configuration du circuit de sortie

- Charge en micro-courant

Le circuit de sortie triac à l'intérieur du contrôleur logique programmable (PLC) a un absorbeur C-R pour une mise hors circuit. Lorsqu'on raccorde une charge en micro-courant, s'assurer de raccorder un amortisseur de surtension parallèlement à la charge. La charge en micro-courant se réfère ici à "0,4 VA ou moins/ 100 VAC" ou "1,6 VA ou moins/200 VAC".

Sélectionner la tension nominale de l'amortisseur de surtension approprié à la charge utilisée. Se référer au tableau ci-dessous pour d'autres spécifications.

| Article                  | Guide              |
|--------------------------|--------------------|
| Capacité électrostatique | Approx. 0,1μF      |
| Valeur ohmique           | Approx. 100 à 200Ω |

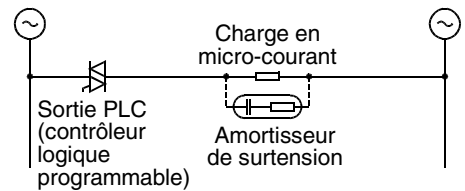

GER

Konfiguration des Ausgangskreises

- Mikrostromlast

Der Triac-Ausgangskreis in der speicherprogrammierbaren Steuerung (SPS) enthält einen C-R-Absorber zum Ausschalten. Beim Anschließen einer Mikrostromlast achten Sie bitte darauf, einen Überspannungsschutz parallel zur Last anzuschließen. Die Mikrostromlast bezieht sich hier auf „0,4 VA oder weniger/100 VAC“ oder „1,6 VA oder weniger/200 VAC“. Wählen Sie die Nennspannung des Überspannungsschutzes, die für die verwendete Last geeignet ist. Informationen zu den anderen Spezifikationen entnehmen Sie bitte der unten stehenden Tabelle.

| Posten                     | Führung          |
|----------------------------|------------------|
| Elektrostatische Kapazität | Ca. 0,1μF        |
| Widerstandswert            | Ca. 100 bis 200Ω |

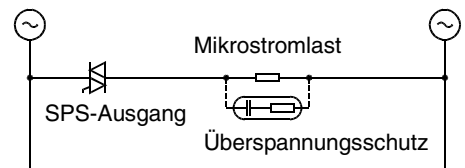

**ITL Configurazione del circuito d'uscita**

• **Carico di microcorrente**

Il circuito di uscita triac (thyristor bidirezionale) interno al PLC ha un assorbitore C-R per lo spegnimento (OFF). Quando si collega un carico di microcorrente, bisogna collegare un assorbitore di sovracorrente in parallelo al carico. Il carico di microcorrente è relativo a "0,4 VA o meno/100 VAC" o "1,6 VA o meno/200 VAC" qui. Selezionare la tensione nominale dell'assorbitore di sovracorrente adatto al carico utilizzato. Far riferimento alla tabella sotto per altre caratteristiche tecniche.

| Articolo                 | Guida                 |
|--------------------------|-----------------------|
| Capacità elettrostatiche | Approx. 0,1 µF        |
| Resistenza               | Approx. da 100 a 200Ω |

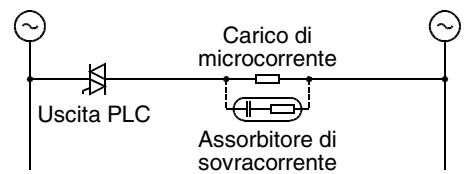

**ESP Configuración del circuito de salida**

• **Carga de corriente micro**

El circuito de la potencia de salida triac en el interior del PLC (Controlador lógico programable) tiene un dispositivo amortiguador C-R (Condensador - Resistencia) para el apagado. Cuando conecte una carga de corriente micro, asegúrese de conectar el dispositivo amortiguador en paralelo a la carga. Cuando hablamos de una carga de corriente micro, nos referimos a una carga de "0,4 VA o inferior/100 VAC", o de "1,6 VA o inferior/200 VAC". Seleccione el voltaje de régimen del dispositivo amortiguador apropiado para la carga utilizada. Vea la tabla de abajo para otras especificaciones.

| Elemento                 | Norma                         |
|--------------------------|-------------------------------|
| Capacidad electrostática | Aproximadamente 0,1 µF        |
| Valor de la resistencia  | Aproximadamente de 100 a 200Ω |

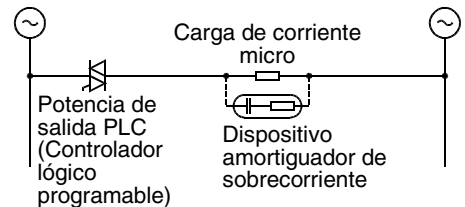

- 1
- 2
- 3
- 4
- 5
- 6
- 7
- A
- B
- C
- D
- E

### 6.3 Transistor output specification

- (ENG) Transistor output specification  
 (FRE) Caractéristiques techniques des sorties des transistors  
 (GER) Technische Daten der Transistor-Ausgänge  
 (ITL) Dati tecnici delle uscite a transistor  
 (ESP) Datos técnicos de las salidas transistorizadas

Table 6.5: ENG ⇄ FX2N transistor specification      FRE ⇄ Caractéristiques des transistor FX2N  
 GER ⇄ Kenndaten der Transistor FX2N      ITL ⇄ Parametri dei transistor FX2N  
 ESP ⇄ Características de los transistor FX2N

|       |                                                                       | FX2N                                                                                                                                                                               | Y0 ⇄ ∞                                                                        |
|-------|-----------------------------------------------------------------------|------------------------------------------------------------------------------------------------------------------------------------------------------------------------------------|-------------------------------------------------------------------------------|
| (ENG) | <b>Switched voltage</b><br>(resistive load)                           | 5 - 30 V DC                                                                                                                                                                        | <b>Rated current / N points</b><br>(resistive load)                           |
| (FRE) | <b>Tensions de démarrage</b><br>(résistance ohmique)                  |                                                                                                                                                                                    | <b>Intensité nominale /N bornes</b><br>(résistance ohmique)                   |
| (GER) | <b>Einschaltspannungen</b><br>(Wirkwiderstand als Verbraucher)        |                                                                                                                                                                                    | <b>Nennstrom / N Klemmen</b><br>(Wirkwiderstand als Verbraucher)              |
| (ITL) | <b>Tensioni di accensione</b><br>(resistenza ohmica come consumatore) |                                                                                                                                                                                    | <b>Corrente nominale / N morsetti</b><br>(resistenza ohmica come consumatore) |
| (ESP) | <b>Tensiones de conexión</b><br>(resistencia efectiva de consumo)     |                                                                                                                                                                                    | <b>Corrente nominal / N bornas</b><br>(resistencia efectiva de consumo)       |
| (ENG) | <b>Max. Inductive load</b>                                            | 0.5A / 24V DC<br>(12 W)<br><br>0.3A / 24V DC<br>(7.2 W); Y0, Y1                                                                                                                    |                                                                               |
| (FRE) | <b>Charge inductive max.</b>                                          |                                                                                                                                                                                    |                                                                               |
| (GER) | <b>max. induktive Last</b>                                            |                                                                                                                                                                                    |                                                                               |
| (ITL) | <b>Carico max. Induttivo</b>                                          |                                                                                                                                                                                    |                                                                               |
| (ESP) | <b>Carga inductiva máx</b>                                            |                                                                                                                                                                                    |                                                                               |
| (ENG) | <b>Response time (approx)</b><br>(see 6.3.1)                          | <b>OFF ⇄ ON</b><br>< 0.2 msec (200mA / 24V DC)<br>Y000, Y001; < 15µS (100mA / 5V DC)<br><br><b>ON ⇄ OFF</b><br>< 0.2 msec*1 (200mA / 24V DC)<br>Y000, Y001; < 30µS (100mA / 5V DC) |                                                                               |
| (FRE) | <b>Temps de réponse (env.)</b><br>(voir 6.3.1)                        |                                                                                                                                                                                    |                                                                               |
| (GER) | <b>Ansprechzeit (ca.)</b><br>(siehe 6.3.1)                            |                                                                                                                                                                                    |                                                                               |
| (ITL) | <b>Tempo di reazione (circa)</b><br>(v. 6.3.1)                        |                                                                                                                                                                                    |                                                                               |
| (ESP) | <b>Tiempo de reacción (aprox.)</b><br>(ver 6.3.1)                     |                                                                                                                                                                                    |                                                                               |
| (ENG) | <b>Open circuit current leakage</b>                                   | 0.1 mA / 30V DC                                                                                                                                                                    | <b>Circuit isolation</b><br>by photocoupler                                   |
| (FRE) | <b>Courant de fuitee</b>                                              |                                                                                                                                                                                    | <b>Isolement du circuit</b><br>Par optocoupleur                               |
| (GER) | <b>Leckstrom</b>                                                      |                                                                                                                                                                                    | <b>Schaltkreis isolation</b><br>über Optokoppler                              |
| (ITL) | <b>Corrente di dispersione</b>                                        |                                                                                                                                                                                    | <b>Isolamento circuiti</b><br>tramite optoaccoppiatori                        |
| (ESP) | <b>Corriente de fuga</b>                                              |                                                                                                                                                                                    | <b>Aislamiento de circuito de conmutación</b><br>a través de optoacoplador    |
| (ENG) | <b>Operation indication</b>                                           | LED is lit when photocoupler is driven.                                                                                                                                            |                                                                               |
| (FRE) | <b>Affichage de service</b>                                           | La LED s'allume lorsque l'optocoupleur est excitée.                                                                                                                                |                                                                               |
| (GER) | <b>Betriebsanzeige</b>                                                | Die LED leuchtet, wenn Optokoppler aktiviert.                                                                                                                                      |                                                                               |
| (ITL) | <b>Indicazione di funzionamento</b>                                   | Il LED si accende quan l'optoaccop è eccitata.                                                                                                                                     |                                                                               |
| (ESP) | <b>Indicador de funcionamiento</b>                                    | El LED se enciende cuando está activado el optoacoplador.                                                                                                                          |                                                                               |



Table 6.5: **ENG** ⇔ FX2N transistor specification      **FRE** ⇔ Caractéristiques des transistor FX2N  
**GER** ⇔ Kenndaten der Transistor FX2N      **ITL** ⇔ Parametri dei transistor FX2N  
**ESP** ⇔ Características de los transistor FX2N

|       |                                         | FX2N                               | Y0 ⇔ ∞ |
|-------|-----------------------------------------|------------------------------------|--------|
| (ENG) | <b>Internal Output protection</b>       | None                               |        |
| (FRE) | <b>Protection interne de la sortie</b>  | Aucune                             |        |
| (GER) | <b>Interner Ausgangsschutz</b>          | Nicht vorhanden                    |        |
| (ITL) | <b>Protezione uscita interna</b>        | non presente                       |        |
| (ESP) | <b>Protección de salida interna</b>     | No disponible                      |        |
| (ENG) | <b>Circuit protection device (Fuse)</b> | Rated value according to the load  |        |
| (FRE) | <b>Dispositif de sécurité conseillé</b> | En fonction de la charge connectée |        |
| (GER) | <b>Empfohlene Sicherung</b>             | Entsprechend der geschalteten Last |        |
| (ITL) | <b>Valvola consigliata</b>              | Secondo il carico inserito         |        |
| (ESP) | <b>Fusible recomendado</b>              | Según la carga conectada           |        |

\*1

- (ENG) Response time of the FX0N-8EYT-H and FX2N-8EYT-H is 0.4ms or less.
- (FRE) Le temps de réponse des FX0N-8EYT-H et FX2N-8EYT-H est inférieur ou égal à 0,4ms.
- (GER) Die Reaktionszeit des FX0N-8EYT-H bzw. FX2N-8EYT-H beträgt weniger als 0,4ms.
- (ITL) Il tempo di risposta di FX0N-8EYT-H e FX2N-8EYT-H è 0.4ms o meno.
- (ESP) El tiempo de respuesta de FX0N-8EYT-H y FX2N-8EYT-H es de 0,4ms o menos

1

2

3

4

5

6

7

A

B

C

D

E

6.3.1 Response times

ENG

**Response times**

OFF times increase as the load current decreases. For improved response times use a 'dummy' resistor, see Figure 6.4. If a response time of 0.5 msec or better is required when using 'light loads' use a 'dummy' resistor and ensure the signal line has a current greater than 60mA/24V DC.

FRE

**Temps de réponse**

Le temps de mise hors circuit augmente au fur et à mesure que le courant de charge augmente. Il est possible d'améliorer le pouvoir de réaction en ajoutant une réactance (voir illustration). Si un temps de réponse de 0.5 ms maximum est souhaité, il faut s'assurer qu'un courant de charge de 60 mA minimum avec 24 V CC soit disponible.

GER

**Ansprechzeiten**

Die Ausschaltzeit steigt bei abnehmenden Laststrom. Das Ansprechvermögen kann durch einen zusätzlichen Blindwiderstand verbessert werden (siehe Abb.). Falls eine Ansprechzeit von höchstens 0.5 ms gewünscht wird, muß sichergestellt werden, daß ein Laststrom vom mind. 60 mA bei DC 24 V ansteht.

ITL

**Tempi di reazione**

Il tempo di spegnimento aumenta man mano che aumenta la corrente del carico. La capacità di reazione può essere migliorata mediante un'ulteriore reattanza efficace (v. figura). Se si desidera un tempo di reazione di max. 0.5 ms, si deve garantire una corrente di carico di almeno 60 mA a 24 V DC.

ESP

**Tiempos de reacción**

El tiempo de desconexión aumenta a medida que aumenta la corriente de carga. La capacidad de reacción se puede optimizar mediante una reactancia inductiva adicional (ver la figura). En caso de que se desee un tiempo de reacción de 0.5 ms como máximo, se tiene que asegurar, que esté aplicada una tensión de carga de mín. 60 mA con 24 V CC.

Figure 6.5:   
 ENG ☞ Dummy load   
 FRE ☞ Réactance   
 GER ☞ Blindwiderstand   
 ITL ☞ Reattanza efficace   
 ESP ☞ Reactancia inductiva

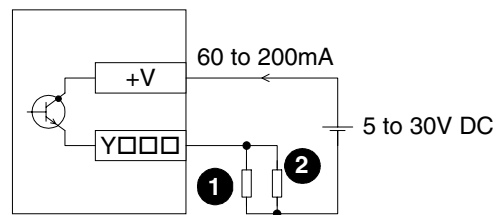

Table 6.6:   
 ENG ☞ Item check      FRE ☞ Description   
 GER ☞ Beschreibung    ITL ☞ Descrizione   
 ESP ☞ Descripción

| REF. | ENG        | FRE                        | GER             | ITL                | ESP                  |
|------|------------|----------------------------|-----------------|--------------------|----------------------|
| ①    | Dummy load | Réactance (charge fictive) | Blindwiderstand | Reattanza efficace | Reactancia inductiva |
| ②    | Load       | Charge                     | Last            | Carico             | Carga                |

6.3.2 Transistor output example

- (ENG)** Transistor output example
- (FRE)** Exemple d'un câblage de sortie de transistor
- (GER)** Beispiel einer Transistor-Ausgangsbeschaltung
- (ITL)** Esempio del cablaggio di uscita di un transistor
- (ESP)** Ejemplo de una conexión de salida transistorizada

Figure 6.6: FX2N-☆☆MT-ESS, FX2N-☆☆ET-ESS, (Source)

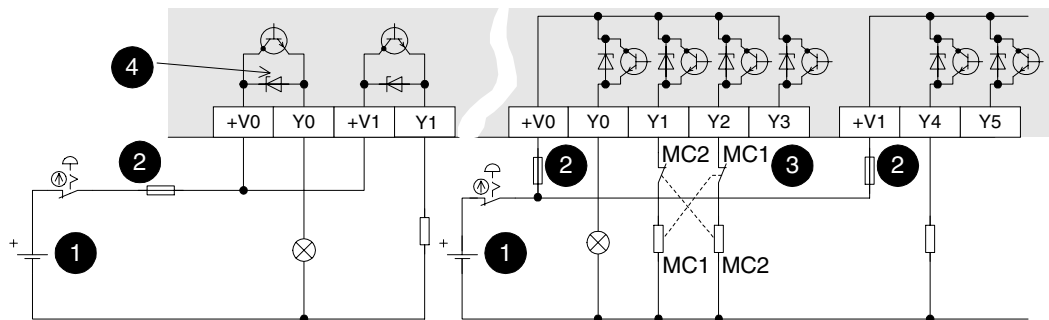

Figure 6.7: FX2N-☆☆MT, FX2N-☆☆ET (Sink) Japanese spec.

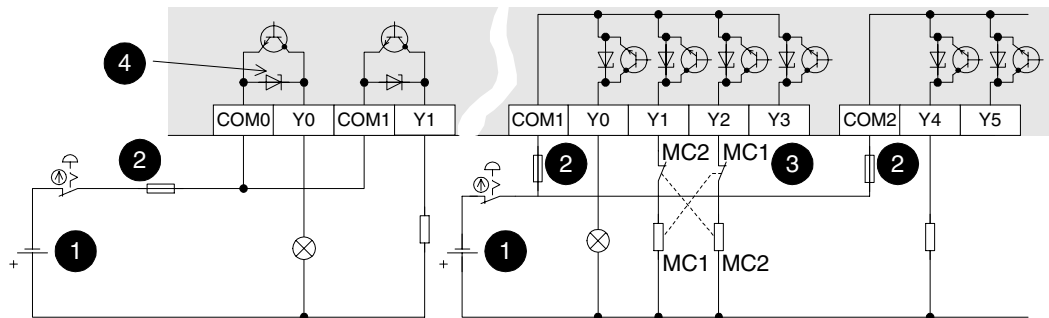

Table 6.7: **ENG** Item check      **FRE** Description  
**GER** Beschreibung      **ITL** Descrizione  
**ESP** Descripción

| REF. | (ENG)                          | (FRE)                            | (GER)                            | (ITL)                        | (ESP)                      |
|------|--------------------------------|----------------------------------|----------------------------------|------------------------------|----------------------------|
| ①    | DC power supply                | Alimentation en tension CC       | DC-Spannungsversorgung           | Tensione di alimentazione DC | Alimentación de tensión CC |
| ②    | Fuse                           | Fusible                          | Sicherung                        | Fusibile                     | Fusible                    |
| ③    | External mechanical inter-lock | Verrouillage mécanique extérieur | externe mechanische Verriegelung | Bloccaggio meccanico esterno | Bloqueo mecánico externo   |
| ④    | Internal noise suppressor      | Filtre antibruit intérieur       | Interner Rausch-Filter           | Filtro antidisturbo interno  | Filtro de ruido interno    |

|   |
|---|
| 1 |
| 2 |
| 3 |
| 4 |
| 5 |
| 6 |
| 7 |
| A |
| B |
| C |
| D |
| E |

## 6.4 Applying safe loads

ENG

### Applying safe loads



Ensure all loads are applied to the same side of each PLC output, see previous figures. Loads which should NEVER simultaneously operate (e.g. direction control of a motor), because of a safety critical situation, should not rely on the PLC's sequencing alone. Mechanical interlocks MUST be fitted to all safety critical circuits. (See preceding figure.)

FRE

### Prescriptions de sécurité pour la mise en circuit de charges



Assurez-vous que toutes les charges d'une application sont en circuit dans un trajet du courant d'un API. Les charges qui ne doivent JAMAIS être mises en circuit simultanément (par ex. commande directe d'un moteur), ne doivent pas être verrouillées mutuellement par l'intermédiaire du seul programme de l'API en raison de la situation de danger particulière. Un verrouillage mécanique supplémentaire est en tout cas nécessaire (voir illustrations précédentes).

GER

### Sicherheitshinweise zur Beschaltung von Lasten



Stellen Sie sicher, daß alle Lasten einer Anwendung im Strompfad einer SPS geschaltet werden. Lasten, die NIEMALS gleichzeitig eingeschaltet sein dürfen (z. B. direkte Steuerung eines Motors), sollten aufgrund der besonderen Gefahrensituation nicht allein über das SPS-Programm gegenseitig verriegelt werden. Es ist auf jeden Fall eine zusätzliche mechanische Verriegelung erforderlich (siehe vorherige Abbildungen).

ITL

### Avvertenze perla sicurezza nel cablaggio carichi



Accertatevi che tutti i carichi di un'applicazione vengano comandati nella catena di un PLC. I carichi che non devono MAI essere attivati insieme (ad es. comando diretto di un motore), non dovrebbero essere interbloccati soltanto tramite programma PLC a causa della particolare situazione di pericolo. Occorre in ogni caso un interbloccaggio meccanico supplementare (v. figure precedenti).

ESP

### Instrucciones de seguridad para la conexión de cargas



Asegurar que todas las cargas de una aplicación sean conectadas en el circuito amperimétrico de una PLC. Las cargas, que NUNCA deben estar conectadas simultáneamente (p.ej. mando directo de un motor), no deberán ser bloqueadas recíprocamente sólo a través del programa PLC debido a causa de una situación crítica de peligro. Para ello se requiere siempre un bloqueo mecánico adicional (ver las figuras anteriores).

## 7. Diagnostics

### 7.1 Preliminary checks

- (ENG)** Preliminary checks
- (FRE)** Vérifications à effectuer avant la mise en service
- (GER)** Überprüfungen vor Betrieb
- (ITL)** Verificaciones preliminares
- (ESP)** Controlli prima del funzionamento

Table 7.1: *ENG* ⇄ Check list                      *FRE* ⇄ Points de contrôle  
*GER* ⇄ Prüfpunkte                              *ITL* ⇄ Punti da controllare  
*ESP* ⇄ Puntos de verificación

| REF.                                                                                                                                                                                                                                                                       | (ENG)                                                                                                                                                                                                                                                                                                                     | (FRE)                                                                                                                                                                                                                                                                                                                                                  | (GER)                                                                                                                                                                                                                                                                                                                   | (ITL)                                                                                                                                                                                                                                                                                                                                                           | (ESP)                                                                                                                                                                                                                                                                                                                                                                                                      |
|----------------------------------------------------------------------------------------------------------------------------------------------------------------------------------------------------------------------------------------------------------------------------|---------------------------------------------------------------------------------------------------------------------------------------------------------------------------------------------------------------------------------------------------------------------------------------------------------------------------|--------------------------------------------------------------------------------------------------------------------------------------------------------------------------------------------------------------------------------------------------------------------------------------------------------------------------------------------------------|-------------------------------------------------------------------------------------------------------------------------------------------------------------------------------------------------------------------------------------------------------------------------------------------------------------------------|-----------------------------------------------------------------------------------------------------------------------------------------------------------------------------------------------------------------------------------------------------------------------------------------------------------------------------------------------------------------|------------------------------------------------------------------------------------------------------------------------------------------------------------------------------------------------------------------------------------------------------------------------------------------------------------------------------------------------------------------------------------------------------------|
| <ul style="list-style-type: none"> <li><input type="checkbox"/> POWER</li> <li><input type="checkbox"/> RUN</li> <li><input type="checkbox"/> BATT.V</li> <li><input type="checkbox"/> ■ PROG-E</li> <li><input type="checkbox"/> ■ CPU-E</li> </ul>                       | <p>Check power supply, ground and I/O cables are wired correctly. Check all terminal screws are tight.</p>                                                                                                                                                                                                                | <p>A vérifier: l'alimentation en tension; le câblage de la terre et les câbles E/S; les bornes à vis</p>                                                                                                                                                                                                                                               | <p>Überprüfen: Spannungsversorgung; Verdrahtung der Erdung und E-/A-Kabel; Schraubklemmen</p>                                                                                                                                                                                                                           | <p>Controllare: tensione di alimentazione; cablaggio della messa a terra e cavo I/O; morsetti a vite</p>                                                                                                                                                                                                                                                        | <p>Verificación: Alimentación de tensión; cableado de la puesta a tierra y cables de entrada/salida; bornas roscadas</p>                                                                                                                                                                                                                                                                                   |
| <ul style="list-style-type: none"> <li><input checked="" type="checkbox"/> POWER</li> <li><input type="checkbox"/> RUN</li> <li><input type="checkbox"/> BATT.V</li> <li><input type="checkbox"/> ■ PROG-E</li> <li><input type="checkbox"/> ■ CPU-E</li> </ul>            | <p>Turn the power supply on. Check the power LED is lit. Down load a small test program into the PLC using a handheld programmer or MEDOC. Verify the program to ensure it has been written to the PLC correctly. Using the programming device forcibly turn ON/OFF each output. Check the output LEDS for operation.</p> | <p>Mettre en circuit l'alimentation en tension. Vérifier si la LED POWER s'allume. Transmettre le programme de test simple de l'appareil de programmation à l'API. Vérifier si le programme a bien été transmis à la mémoire de l'API. Mettre en hors-circuit chaque sortie à l'aide de l'appareil de programmation. Vérifier les LED des sorties.</p> | <p>Spannungsversorgung einschalten. Überprüfen, ob die POWER-LED leuchtet. Einfaches Testprogramm vom Programmiergerät zur SPS übertragen. Überprüfen, ob das Programm richtig in den SPS-Speicher übertragen wurde. Mit Hilfe des Programmiergerätes jeden Ausgang EIN/AUS schalten. LEDs der Ausgänge überprüfen.</p> | <p>Attivare la tensione di alimentazione. Controllare se è acceso il LED POWER. Trasferire il programma di test semplice dal dispositivo di programmazione al PLC. Controllare se il programma è stato trasmesso correttamente alla memoria del PLC. Attivare/disattivare ogni uscita con il dispositivo di programmazione. Controllare i LED delle uscite.</p> | <p>Conectar la alimentación de corriente. Verificar, si se enciende el diodo POWER-LED. Transferir el programa de prueba simple de la unidad de programación a la unidad PLC. Verificar, si el programa ha sido transferido correctamente a la memoria de la unidad PLC. Con ayuda de la unidad de programación, realizar una Conexion / Desconexion de cada salida. Comprobar los LED de las salidas.</p> |
| <ul style="list-style-type: none"> <li><input checked="" type="checkbox"/> POWER</li> <li><input checked="" type="checkbox"/> RUN</li> <li><input type="checkbox"/> BATT.V</li> <li><input type="checkbox"/> ■ PROG-E</li> <li><input type="checkbox"/> ■ CPU-E</li> </ul> | <p>Put the PLC into RUN. Check the RUN LED is lit. Check the previously down loaded program works correctly. Once all checks are complete take the PLC out of run and turn OFF the power supply.</p>                                                                                                                      | <p>Commuter l'API dans le mode RUN. Vérifier la LED RUN. Vérifier si le programme transmis auparavant fonctionne correctement. A l'issue des vérifications, couper le mode RUN et la tension.</p>                                                                                                                                                      | <p>SPS in den RUN-Modus schalten. RUN-LED überprüfen. Überprüfen, ob das vorher übertragene Programm korrekt arbeitet. Nach Abschluß der Überprüfungen RUN-Modus und Spannung ausschalten.</p>                                                                                                                          | <p>Attivare la modalità RUN nel PLC. Controllare il LED RUN. Controllare se il programma precedentemente trasmesso funziona correttamente. Al termine dei controlli disattivare la modalità RUN e disinserire la tensione.</p>                                                                                                                                  | <p>Commutar la unidad PLC al modo RUN. Comprobar el diodo LED de RUN. Verificar, si el programa anteriormente transferido trabaja correctamente. Una vez terminadas las pruebas de verificación y comprobación, desconectar el modo RUN y la tensión.</p>                                                                                                                                                  |
|                                                                                                                                                                                         | <p>During this testing stage take extreme care not to touch any live or hazardous parts.</p>                                                                                                                                                                                                                              | <p>Veillez à ne pas toucher de pièces sous tension pendant les vérifications.</p>                                                                                                                                                                                                                                                                      | <p>Achten Sie darauf, daß Sie während der Überprüfungen keine unter Spannung stehenden Teile berühren.</p>                                                                                                                                                                                                              | <p>Fate attenzione a non toccare durante i controlli parti che si trovano sotto tensione.</p>                                                                                                                                                                                                                                                                   | <p>Durante las pruebas de verificación se tiene que observar, que no se toque ninguna de las piezas que se encuentran bajo tensión.</p>                                                                                                                                                                                                                                                                    |

|   |
|---|
| 1 |
| 2 |
| 3 |
| 4 |
| 5 |
| 6 |
| 7 |
| A |
| B |
| C |
| D |
| E |

7.2 Basic diagnostics

**(ENG) Basic diagnostics**

The following diagnostic functions will help identify, common faults.

**(FRE) Diagnostic d'erreurs général**

Le diagnostic d'erreurs suivant vous offre une aide pour la recherche et l'élimination des perturbations.

**(GER) Allgemeine Fehlerdiagnose**

Die nachfolgende Fehlerdiagnose bietet Ihnen eine Hilfe zum Suchen und Beheben von Störungen.

**(ITL) Diagnostica generale**

Le seguenti informazioni aiutano nella ricerca e l'eliminazione delle anomalie

**(ESP) Diagnóstico general de fallos y errores**

El diagnóstico de fallos y errores expuesto a continuación ofrece una ayuda para la búsqueda y eliminación de fallos y averías.

7.2.1 Power ON, PLC OFF

- POWER
- RUN
- BATT.V
- PROG-E
- CPU-E

**(ENG) Power ON, PLC OFF**

**(FRE) Tension MARCHÉ, API ARRET**









**(GER) Spannung EIN, SPS AUS**

**(ITL) Tensione ON, PLC OFF**

**(ESP) Conexión de tensión, Desconexión de la PLC**

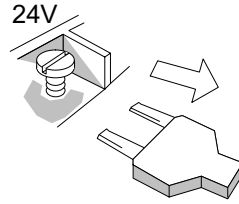
| (ENG)                      | (FRE)                                    | (GER)                           | (ITL)                                 | (ESP)                                      |
|----------------------------|------------------------------------------|---------------------------------|---------------------------------------|--------------------------------------------|
| <b>Fault</b>               | <b>Perturbation</b>                      | <b>Störung</b>                  | <b>Anomalia</b>                       | <b>Fallo / avería</b>                      |
| Power ON, PLC OFF          | Tension MARCHÉ, API ARRET                | Spannung EIN, SPS AUS           | Tensione ON, PLC OFF                  | Conexión de tensión, Desconexión de la PLC |
| <b>Remedy</b>              | <b>Remède</b>                            | <b>Abhilfe</b>                  | <b>Rimedio</b>                        | <b>Remedio</b>                             |
| Disconnect 24V DC terminal | Débrancher le raccordement pour 24 V CC. | Anschluß für DC 24 V abklemmen. | Staccare il collegamento dei 24 V DC. | Desembornar la conexión para 24 V CC.      |

  

|                                                                                                                                                                                            |                                                                                                                                                                                            |                                                                                            |                                                                                                                                                                                                |                                                                                                   |
|--------------------------------------------------------------------------------------------------------------------------------------------------------------------------------------------|--------------------------------------------------------------------------------------------------------------------------------------------------------------------------------------------|--------------------------------------------------------------------------------------------|------------------------------------------------------------------------------------------------------------------------------------------------------------------------------------------------|---------------------------------------------------------------------------------------------------|
| <b>1</b>                                                                                                                                                                                   | <b>2</b>                                                                                                                                                                                   | <b>3</b>                                                                                   | <b>4</b>                                                                                                                                                                                       | <b>5</b>                                                                                          |
| <br>AC OFF<br><br>ON | <br>AC OFF<br><br>ON | <br>24V | <br>AC OFF<br><br>ON | <br><b>A</b> |

| A                                                                                                                                                                                                                                                                                                                                                                                                                                                                                                                                                                                                                                                                                                    |                                                                                                                                                                                                     |                                                                                                                                                                           |                                   |                                                  |
|------------------------------------------------------------------------------------------------------------------------------------------------------------------------------------------------------------------------------------------------------------------------------------------------------------------------------------------------------------------------------------------------------------------------------------------------------------------------------------------------------------------------------------------------------------------------------------------------------------------------------------------------------------------------------------------------------|-----------------------------------------------------------------------------------------------------------------------------------------------------------------------------------------------------|---------------------------------------------------------------------------------------------------------------------------------------------------------------------------|-----------------------------------|--------------------------------------------------|
| (ENG)                                                                                                                                                                                                                                                                                                                                                                                                                                                                                                                                                                                                                                                                                                | (FRE)                                                                                                                                                                                               | (GER)                                                                                                                                                                     | (ITL)                             | (ESP)                                            |
| Possible results                                                                                                                                                                                                                                                                                                                                                                                                                                                                                                                                                                                                                                                                                     | Résultats possibles                                                                                                                                                                                 | Mögliche Prüfergebnisse                                                                                                                                                   | Possibili risultati dei controlli | Resultados posibles de la prueba de verificación |
| <div style="display: flex; justify-content: space-around; align-items: center;"> <div style="text-align: center;"> <p>A</p> </div> <div style="display: flex; gap: 20px;"> <div style="text-align: left;"> <p><input type="checkbox"/> POWER</p> <p><input type="checkbox"/> RUN</p> <p><input type="checkbox"/> BATT.V</p> <p><input type="checkbox"/> PROG-E</p> <p><input checked="" type="checkbox"/> CPU-E</p> </div> <div style="text-align: right;"> <p><input checked="" type="checkbox"/> POWER</p> <p><input type="checkbox"/> RUN</p> <p><input type="checkbox"/> BATT.V</p> <p><input type="checkbox"/> PROG-E</p> <p><input checked="" type="checkbox"/> CPU-E</p> </div> </div> </div> |                                                                                                                                                                                                     |                                                                                                                                                                           |                                   |                                                  |
| (ENG)                                                                                                                                                                                                                                                                                                                                                                                                                                                                                                                                                                                                                                                                                                | <p><b>Power LED remains OFF</b></p> <p>Possible fuse blown in the PLC. Contact a Mitsubishi service center for repair work.</p>                                                                     | <p><b>Power LED comes ON</b></p> <p>Too many loads connected to the 24V DC service supply. Provide additional supplies of 24V DC.</p>                                     |                                   |                                                  |
| (FRE)                                                                                                                                                                                                                                                                                                                                                                                                                                                                                                                                                                                                                                                                                                | <p><b>LED Power reste HORS circuit</b></p> <p>Il est possible que le fusible de l'API soit fondu. Remplacer le fusible (contacter éventuellement le service après-vente MITSUBISHI).</p>            | <p><b>LED Power s'allume</b></p> <p>La tension de service 24V CC est surchargée. Ajouter une alimentation en tension de 24V supplémentaire.</p>                           |                                   |                                                  |
| (GER)                                                                                                                                                                                                                                                                                                                                                                                                                                                                                                                                                                                                                                                                                                | <p><b>POWER-LED bleibt AUS</b></p> <p>Möglicherweise ist die Sicherung der SPS durchgebrannt. Sicherung austauschen (evtl. MITSUBISHI-Service kontaktieren).</p>                                    | <p><b>POWER-LED leuchtet</b></p> <p>Die DC 24V-Service spannung ist überlastet. Zusätzliche 24V-Spannungsversorgung bereitstellen.</p>                                    |                                   |                                                  |
| (ITL)                                                                                                                                                                                                                                                                                                                                                                                                                                                                                                                                                                                                                                                                                                | <p><b>Il LED POWER rimane spento</b></p> <p>Probabilmente è bruciato il fusibile del PLC. Sostituire il fusibile (eventualmente contattare il servizio di assistenza MITSUBISHI).</p>               | <p><b>Il LED POWER si accende</b></p> <p>La tensione di servizio 24V DC è sovraccarica. Predisporre la tensione di alimentazione supplementare 24V.</p>                   |                                   |                                                  |
| (ESP)                                                                                                                                                                                                                                                                                                                                                                                                                                                                                                                                                                                                                                                                                                | <p><b>El diodo LED de POWER continúa DESCONECTADO</b></p> <p>Probablemente se ha fundido el fusible de la PLC. Cambiar el fusible (eventualmente recurrir al servicio postventa de MITSUBISHI).</p> | <p><b>El diodo LED de POWER se enciende</b></p> <p>Sobrecarga de la tensión de servicio de 24V CC. Poner a disposición una alimentación de tensión de 24 V adicional.</p> |                                   |                                                  |

- 1
- 2
- 3
- 4
- 5
- 6
- 7
- A
- B
- C
- D
- E

7.2.2 BATT.V LED ON

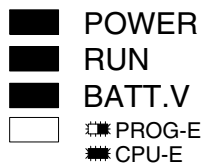

(ENG) BATT.V LED ON

(FRE) LED BATT.V s'allume



(GER) BATT.V-LED leuchtet

(ITL) Il LED BATT.V si accende

(ESP) Diodo LED de BATT.V encendido

| (ENG)                                                                                                                                                                                                                                                                                                                               | (FRE)                                                                                                                                  | (GER)                                                                                                                              | (ITL)                                                                                                                                    | (ESP)                                                                                                                                      |
|-------------------------------------------------------------------------------------------------------------------------------------------------------------------------------------------------------------------------------------------------------------------------------------------------------------------------------------|----------------------------------------------------------------------------------------------------------------------------------------|------------------------------------------------------------------------------------------------------------------------------------|------------------------------------------------------------------------------------------------------------------------------------------|--------------------------------------------------------------------------------------------------------------------------------------------|
| <b>Fault</b>                                                                                                                                                                                                                                                                                                                        | <b>Perturbation</b>                                                                                                                    | <b>Störung</b>                                                                                                                     | <b>Anomalia</b>                                                                                                                          | <b>Fallo / avería</b>                                                                                                                      |
| BATT.V LED ON                                                                                                                                                                                                                                                                                                                       | LED BATT.V s'allume                                                                                                                    | BATT.V-LED leuchtet                                                                                                                | Il LED BATT.V si accende                                                                                                                 | Diodo LED de BATT.V encendido                                                                                                              |
| <b>Remedy</b>                                                                                                                                                                                                                                                                                                                       | <b>Remède</b>                                                                                                                          | <b>Abhilfe</b>                                                                                                                     | <b>Rimedio</b>                                                                                                                           | <b>Remedio</b>                                                                                                                             |
| Monitor M8006 with a programming tool.                                                                                                                                                                                                                                                                                              | Afficher l'état du signal de M8006 à l'aide de l'appareil de programmation.                                                            | Signalstatus von M8006 mittels Programmiergerät anzeigen lassen.                                                                   | Visualizzare lo stato dei segnali di M8006 tramite il dispositivo di programmazione.                                                     | Activar la indicación del estado de señal del M8006 mediante la unidad de programación.                                                    |
| <div style="display: flex; justify-content: space-between; align-items: center;"> <div style="text-align: center;"> <p>1</p> </div> <div style="text-align: center;"> <p>2</p> <p>M8006</p> </div> <div style="text-align: center;"> <p>3</p> <p>M8006</p> </div> <div style="text-align: center;"> <p>4</p> <p>B</p> </div> </div> |                                                                                                                                        |                                                                                                                                    |                                                                                                                                          |                                                                                                                                            |
| <b>Possible results</b>                                                                                                                                                                                                                                                                                                             | <b>Résultats possibles</b>                                                                                                             | <b>Mögliche Prüfergebnisse</b>                                                                                                     | <b>Possibili risultati dei controlli</b>                                                                                                 | <b>Resultados posibles de la prueba de verificación</b>                                                                                    |
| If the current program and/or data is stored only in the PLCs RAM, copy and store this immediately. Proceed to replace the PLCs battery.                                                                                                                                                                                            | Copier immédiatement et sauvegarder le programme actuel et/ou les données dans la RAM de l'API. Echanger ensuite la batterie de l'API. | Das aktuelle Proram und/oder die Daten im SPS- RAM sofort kopieren und abspeichern. Anschließend die Batterie der SPS austauschen. | Copiare subito e memorizzare il programma attuale e/o i dati contenuti nella memoria RAM del PLC. Quindi sostituire la batteria del PLC. | Copiar y almacenar inmediatamente en la RAM de la PLC el programa actual y/o los datos. Seguidamente, cambiar la batería de la unidad PLC. |



| <b>B</b>                                                                                                                                                                                                                                                                                                                                                                                                                                                                                                                                                                                                                                                                                                     |                                                                                                                                                                                             |                                                                                                                                                                                           |                                                                                                                                                                                                              |                                                                                                                                                                                                                                     |
|--------------------------------------------------------------------------------------------------------------------------------------------------------------------------------------------------------------------------------------------------------------------------------------------------------------------------------------------------------------------------------------------------------------------------------------------------------------------------------------------------------------------------------------------------------------------------------------------------------------------------------------------------------------------------------------------------------------|---------------------------------------------------------------------------------------------------------------------------------------------------------------------------------------------|-------------------------------------------------------------------------------------------------------------------------------------------------------------------------------------------|--------------------------------------------------------------------------------------------------------------------------------------------------------------------------------------------------------------|-------------------------------------------------------------------------------------------------------------------------------------------------------------------------------------------------------------------------------------|
| (ENG)                                                                                                                                                                                                                                                                                                                                                                                                                                                                                                                                                                                                                                                                                                        | (FRE)                                                                                                                                                                                       | (GER)                                                                                                                                                                                     | (ITL)                                                                                                                                                                                                        | (ESP)                                                                                                                                                                                                                               |
| Possible results                                                                                                                                                                                                                                                                                                                                                                                                                                                                                                                                                                                                                                                                                             | Résultats possibles                                                                                                                                                                         | Mögliche Prüfergebnisse                                                                                                                                                                   | Possibili risultati dei controlli                                                                                                                                                                            | Resultados posibles de la prueba de verificación                                                                                                                                                                                    |
| <div style="display: flex; justify-content: space-around; align-items: center;"> <span>4</span> <span>⇨ ⇨ ⇨ ⇨</span> <span>5</span> </div> <div style="display: flex; justify-content: center; align-items: center; margin-top: 20px;"> <div style="text-align: center; margin-right: 20px;">  <p><b>B</b></p> </div> <div style="text-align: center; margin-right: 20px;">  <p><b>M8005</b></p> </div> <div style="text-align: center;">  </div> </div> |                                                                                                                                                                                             |                                                                                                                                                                                           |                                                                                                                                                                                                              |                                                                                                                                                                                                                                     |
| <p>Monitor D8005. This is the current battery voltage (in 0.1V units). Contact a Mitsubishi service center for further consideration of the problem.</p>                                                                                                                                                                                                                                                                                                                                                                                                                                                                                                                                                     | <p>Afficher les données de D8005. La tension de la batterie actuelle est affichée (par unités de 0,1 V). Contacter le service après-vente MITSUBISHI pour clarifier la cause du défaut.</p> | <p>Daten von D8005 anzeigen lassen. Es wird die aktuelle Batteriespannung (in Einheiten von 0,1 V) angezeigt. MITSUBISHI-Service zur weiteren Klärung der Fehlerursache kontaktieren.</p> | <p>Visualizzare i dati di D8005. Viene indicata la tensione attuale della batteria (in unità da 0,1 V). Contattare il servizio di assistenza MITSUBISHI per chiarire ulteriormente la causa dell'errore.</p> | <p>Activar la indicación de los datos de D8005. Ahora se indica la tensión actual de la batería (en unidades de 0,1 V). Recurrir al servicio postventa de MITSUBISHI para continuar con la aclaración de la búsqueda de fallos.</p> |

- 1
- 2
- 3
- 4
- 5
- 6
- 7
- A
- B
- C
- D
- E

7.2.3 PROG.E LED flashes

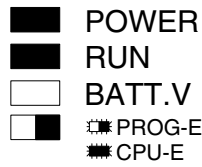

- (ENG) PROG.E LED flashes
- (FRE) LED PROG.E
- (GER) PROG.E-LED blinkt
- (ITL) LED PROG.E
- (ESP) Diodo LED de PROG.E

| (ENG)                                                                                                                                                                                                                                                                                                                                                                                                                                                                                                                                                                                                                    | (FRE)                                                                                                                                                                               | (GER)                                                                                                                                                        | (ITL)                                                                                                                                                 | (ESP)                                                                                                                                                                                      |
|--------------------------------------------------------------------------------------------------------------------------------------------------------------------------------------------------------------------------------------------------------------------------------------------------------------------------------------------------------------------------------------------------------------------------------------------------------------------------------------------------------------------------------------------------------------------------------------------------------------------------|-------------------------------------------------------------------------------------------------------------------------------------------------------------------------------------|--------------------------------------------------------------------------------------------------------------------------------------------------------------|-------------------------------------------------------------------------------------------------------------------------------------------------------|--------------------------------------------------------------------------------------------------------------------------------------------------------------------------------------------|
| <b>Fault</b>                                                                                                                                                                                                                                                                                                                                                                                                                                                                                                                                                                                                             | <b>Perturbation</b>                                                                                                                                                                 | <b>Störung</b>                                                                                                                                               | <b>Anomalia</b>                                                                                                                                       | <b>Fallo / avería</b>                                                                                                                                                                      |
| PROG.E LED flashes                                                                                                                                                                                                                                                                                                                                                                                                                                                                                                                                                                                                       | LED PROG.E                                                                                                                                                                          | PROG.E-LED blinkt                                                                                                                                            | LED PROG.E                                                                                                                                            | Diodo LED de PROG.E                                                                                                                                                                        |
| <b>Remedy</b>                                                                                                                                                                                                                                                                                                                                                                                                                                                                                                                                                                                                            | <b>Remède</b>                                                                                                                                                                       | <b>Abhilfe</b>                                                                                                                                               | <b>Rimedio</b>                                                                                                                                        | <b>Remedio</b>                                                                                                                                                                             |
| Check BATT.V LED.                                                                                                                                                                                                                                                                                                                                                                                                                                                                                                                                                                                                        | Vérifier la LED BATT.V.                                                                                                                                                             | BATT.V-LED überprüfen.                                                                                                                                       | Controllare il LED BATT.V.                                                                                                                            | Comprobar el diodo LED de BATT.V.                                                                                                                                                          |
| <div style="display: flex; justify-content: space-between; align-items: center;"> <span>1</span> <span>⇨⇨⇨⇨</span> <span>2</span> <span>⇨⇨⇨⇨</span> <span>3</span> <span><b>BATT.V</b></span> <span>⇨⇨⇨⇨</span> <span>4</span> </div> <div style="display: flex; justify-content: space-around; align-items: center; margin-top: 20px;"> <div style="text-align: center;"> <p><b>BATT.V LED</b></p> </div> <div style="text-align: center;"> <p>OFF</p> </div> <div style="text-align: center;"> <p>ON</p> </div> <div style="text-align: center;"> <p><b>C</b></p> </div> </div> <div style="margin-top: 20px;"> </div> |                                                                                                                                                                                     |                                                                                                                                                              |                                                                                                                                                       |                                                                                                                                                                                            |
| <b>Possible results</b>                                                                                                                                                                                                                                                                                                                                                                                                                                                                                                                                                                                                  | <b>Résultats possibles</b>                                                                                                                                                          | <b>Mögliche Prüfergebnisse</b>                                                                                                                               | <b>Possibili risultati dei controlli</b>                                                                                                              | <b>Resultados posibles de la prueba de verificación</b>                                                                                                                                    |
| <p><b>Is the BATT.V OK?</b></p> <p>Work through BATT.V diagnostic. If the BATT.V LED is cured yet the PROG.E LED still flashes check for a programming problem.</p>                                                                                                                                                                                                                                                                                                                                                                                                                                                      | <p><b>La fonction d'affichage BATT.V fonctionne-t-elle?</b></p> <p>Il y a une erreur du programme lorsque la LED BATT.V est allumée et que la LED PROG.E continue de clignoter.</p> | <p><b>Arbeitet die BATT.V-Anzeigefunktion?</b></p> <p>Es liegt ein Programmfehler vor, wenn die BATT.V-LED leuchtet und die PROG.E-LED weiterhin blinkt.</p> | <p><b>Funziona l'indicazione BATT.V?</b></p> <p>C'è un errore nel programma quando è acceso il LED BATT.V e il LED PROG.E continua a lampeggiare.</p> | <p><b>Funciona la función de indicación BATT.V?</b></p> <p>Hay un error o fallo del programa, cuando se enciende el diodo LED de BATT.V y el diodo LED de PROG.E continúa parpadeando.</p> |
| <div style="border: 1px solid black; border-radius: 50%; width: 40px; height: 40px; display: flex; align-items: center; justify-content: center; margin: 0 auto;"> <span style="font-size: 24px; font-weight: bold;">C</span> </div>                                                                                                                                                                                                                                                                                                                                                                                     |                                                                                                                                                                                     |                                                                                                                                                              |                                                                                                                                                       |                                                                                                                                                                                            |
| Check for programming problem.                                                                                                                                                                                                                                                                                                                                                                                                                                                                                                                                                                                           | Vérifier s'il y a une erreur de programme.                                                                                                                                          | Auf Programmfehler überprüfen.                                                                                                                               | Controllare se il programma contiene errori.                                                                                                          | Verificar la ausencia de errores de programa.                                                                                                                                              |

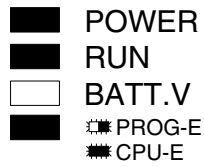

7.2.4 CPU.E LED ON



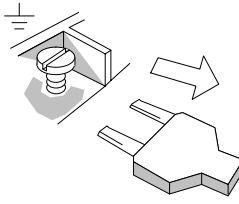

- (ENG) CPU.E LED ON
- (FRE) La LED CPU.E est allumée
- (GER) CPU.E-LED leuchtet
- (ITL) Il LED CPU.E è acceso
- (ESP) Diodo LED de CPU.E encendido

| (ENG)                                                                                     | (FRE)                                                                                        | (GER)                                                                              | (ITL)                                                                     | (ESP)                                                                             |
|-------------------------------------------------------------------------------------------|----------------------------------------------------------------------------------------------|------------------------------------------------------------------------------------|---------------------------------------------------------------------------|-----------------------------------------------------------------------------------|
| <b>Fault</b>                                                                              | <b>Perturbation</b>                                                                          | <b>Störung</b>                                                                     | <b>Anomalia</b>                                                           | <b>Fallo / avería</b>                                                             |
| CPU.E LED ON                                                                              | La LED CPU.E est allumée                                                                     | CPU.E-LED leuchtet                                                                 | Il LED CPU.E è acceso                                                     | Diodo LED de CPU.E encendido                                                      |
| <b>Remedy</b>                                                                             | <b>Remède</b>                                                                                | <b>Abhilfe</b>                                                                     | <b>Rimedio</b>                                                            | <b>Remedio</b>                                                                    |
| Reset PLC. Power OFF, ON and trigger RUN input.                                           | Réinitialiser l'API (Reset). Tension ARRET, MARCHE et signal RUN MARCHE.                     | SPS zurücksetzen (Reset). Spannung AUS, EIN und RUN-Signal EIN.                    | Resettare il PLC (reset). Tensione OFF, ON e segnale RUN ON.              | Reponer (Reset) la PLC. DESCONEXION, CONEXION de tensión y CONEXION de señal RUN. |
| <p>1 → → → → 2 AC → → → → 3 AC → → → → 4 RUN → → → → 5 → → → → 6</p>                      |                                                                                              |                                                                                    |                                                                           |                                                                                   |
| <b>Possible results</b>                                                                   | <b>Résultats possibles</b>                                                                   | <b>Mögliche Prüfergebnisse</b>                                                     | <b>Possibili risultati dei controlli</b>                                  | <b>Resultados posibles de la prueba de verificación</b>                           |
| Has the memory cassette been installed or removed while the units has still been powered? | La cassette-mémoire a-t-elle été installée ou retirée alors que la tension était en circuit? | Wurde die Speicherkassette bei eingeschalteter Spannung installiert oder entfernt? | E' stata inserita o rimossa la cassetta di memoria con tensione inserita? | Se ha instalado o retirado la casete de memoria estando conectada la tensión?     |

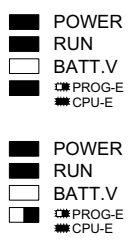
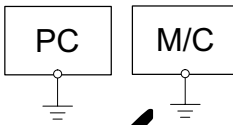
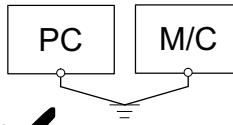
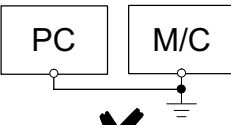
- 1
- 2
- 3
- 4
- 5
- 6
- 7
- A
- B
- C
- D
- E

| <b>D</b>                                                                                                                 |                                                                                                                                                          |                                                                                                                            |                                                                                                                                                       |                                                                                                                                                                               |
|--------------------------------------------------------------------------------------------------------------------------|----------------------------------------------------------------------------------------------------------------------------------------------------------|----------------------------------------------------------------------------------------------------------------------------|-------------------------------------------------------------------------------------------------------------------------------------------------------|-------------------------------------------------------------------------------------------------------------------------------------------------------------------------------|
| (ENG)                                                                                                                    | (FRE)                                                                                                                                                    | (GER)                                                                                                                      | (ITL)                                                                                                                                                 | (ESP)                                                                                                                                                                         |
| Remedy                                                                                                                   | Remède                                                                                                                                                   | Abhilfe                                                                                                                    | Rimedio                                                                                                                                               | Remedio                                                                                                                                                                       |
| Disconnect earth/ground terminal                                                                                         | Débrancher le raccordement de terre.                                                                                                                     | Erdungsanschluß abklemmen.                                                                                                 | Staccare il collegamento a terra.                                                                                                                     | Desembornar la conexión de puesta a tierra.                                                                                                                                   |
| 6                                                                                                                        | 7                                                                                                                                                        | 8                                                                                                                          | 9                                                                                                                                                     | 10                                                                                                                                                                            |
| <b>D</b>                                                                                                                 |                                                                         |                                           |                                                                    | <b>E</b>                                                                                                                                                                      |
| Possible results                                                                                                         | Résultats possibles                                                                                                                                      | Mögliche Prüfergebnisse                                                                                                    | Possibili risultati dei controlli                                                                                                                     | Resultados posibles de la prueba de verificación                                                                                                                              |
| Check CPU-E / PROG-E LED                                                                                                 | Vérifier la LED CPU-E / PROG-E.                                                                                                                          | CPU-E / PROG-E-LED überprüfen.                                                                                             | Controllare il LED CPU-E / PROG-E.                                                                                                                    | Comprobar el diodo LED de la CPU-E / PROG-E.                                                                                                                                  |
| 10                                                                                                                       | 11                                                                                                                                                       | 12                                                                                                                         | 13                                                                                                                                                    |                                                                                                                                                                               |
| <b>E</b>                                                                                                                 |  <p style="text-align: center;"><b>CPU-E /<br/>PROG-E<br/>LED</b></p> |                                        | <b>F</b>                                                                                                                                              |                                                                                                                                                                               |
|  <p style="text-align: center;">✓</p> |  <p style="text-align: center;">✓</p>                                |  <p style="text-align: center;">✗</p> |                                                                                                                                                       |                                                                                                                                                                               |
| <p>PROG.E LED is flashing. Check for programming error. Ensure the earth/ground cable is correctly re-wired.</p>         | <p>La LED PROG.E clignote. Vérifier s'il y a une erreur du programme. S'assurer que le raccordement à la terre a été correctement débranché.</p>         | <p>PROG.E-LED blinkt. Auf Programmfehler überprüfen. Sicherstellen, daß der Erdungsanschluß korrekt abgeklemmt wurde.</p>  | <p>Il LED PROG.E lampeggia. Controllare se il programma contiene errori. Accertarsi che il collegamento a terra sia stato correttamente staccato.</p> | <p>El diodo LED de PROG.E parpadea. Verificar la ausencia de errores o fallos de programa. Asegurar que la conexión de puesta a tierra ha sido desembornada correctamente</p> |

| <b>F</b>                                                                                                                                                                                                                                                                                                                                                                                                                                                                                                                                                                                                                                                                                             |                                                                                                                                                                          |                                                                                                                                                    |                                                                                                                                                            |                                                                                                                                                                                          |
|------------------------------------------------------------------------------------------------------------------------------------------------------------------------------------------------------------------------------------------------------------------------------------------------------------------------------------------------------------------------------------------------------------------------------------------------------------------------------------------------------------------------------------------------------------------------------------------------------------------------------------------------------------------------------------------------------|--------------------------------------------------------------------------------------------------------------------------------------------------------------------------|----------------------------------------------------------------------------------------------------------------------------------------------------|------------------------------------------------------------------------------------------------------------------------------------------------------------|------------------------------------------------------------------------------------------------------------------------------------------------------------------------------------------|
| (ENG)                                                                                                                                                                                                                                                                                                                                                                                                                                                                                                                                                                                                                                                                                                | (FRE)                                                                                                                                                                    | (GER)                                                                                                                                              | (ITL)                                                                                                                                                      | (ESP)                                                                                                                                                                                    |
| Remedy                                                                                                                                                                                                                                                                                                                                                                                                                                                                                                                                                                                                                                                                                               | Remède                                                                                                                                                                   | Abhilfe                                                                                                                                            | Rimedio                                                                                                                                                    | Remedio                                                                                                                                                                                  |
| Possible program/scan time error. Check D8012 for program scan time, (units 0.1msec must be less than 0.1 sec, i.e data value < 1000).                                                                                                                                                                                                                                                                                                                                                                                                                                                                                                                                                               | Erreur éventuelle de temps de cycle de programme. Vérifier le temps de cycle dans D8012. (Les unités de 0,1 ms doivent être inférieures à 0,1 s; valeur de donnée 1000). | Möglicherweise Programmzykluszeit-Fehler. Zykluszeit in D8012 überprüfen. (Die Einheiten von 0,1 ms müssen kleiner als 0,1 s sein; Datenwert 1000) | Probabile errore di tempo ciclo nel programma. Controllare il tempo ciclo in D8012. (Le unità da 0,1 ms devono essere inferiori a 0,1 s; valore dati 1000) | Probablemente se trata de un fallo de tiempo de ciclo de programa. Comprobar el tiempo de ciclo en D8012. (Las unidades de 0,1 ms tienen que ser menores que 0,1 s; Valor de datos 1000) |
| <div style="display: flex; justify-content: space-between; align-items: center;"> <span>13</span> <span>⇨ ⇨ ⇨ ⇨</span> <span>14</span> </div> <div style="display: flex; justify-content: space-around; align-items: center; margin-top: 20px;"> <div style="text-align: center;">  <p><b>F</b></p> </div> <div style="text-align: center;">  <p><b>D8012</b></p> </div> <div style="text-align: left;"> <p>D8012 &gt; D8000 ✗</p> <p>D8012 &gt; 0.1 Sec ✗</p> <p>D8012 &lt; D8000 ✓</p> <p>D8012 &lt; 0.1 Sec ✓</p> </div> </div> |                                                                                                                                                                          |                                                                                                                                                    |                                                                                                                                                            |                                                                                                                                                                                          |
| Possible results                                                                                                                                                                                                                                                                                                                                                                                                                                                                                                                                                                                                                                                                                     | Résultats possibles                                                                                                                                                      | Mögliche Prüfergebnisse                                                                                                                            | Possibili risultati dei controlli                                                                                                                          | Resultados posibles de la prueba de verificación                                                                                                                                         |
| D8012 > D8000                                                                                                                                                                                                                                                                                                                                                                                                                                                                                                                                                                                                                                                                                        | D8012 > D8000                                                                                                                                                            | D8012 > D8000                                                                                                                                      | D8012 > D8000                                                                                                                                              | D8012 > D8000                                                                                                                                                                            |

- 1
- 2
- 3
- 4
- 5
- 6
- 7
- A
- B
- C
- D
- E

### 7.3 Common errors

**ENG****Common errors**

- Corroded contact points at some point in an I/O line.
- An I/O device has been used outside its specified operating range.
- An input signal occurs in a shorter time period than that taken by one program scan.
- 24V DC power supply is overloaded.

**FRE****Autres causes d'erreurs**

- Contacts corrodés sur les lignes de signalisation E/S.
- Un appareil E/S dépasse les conditions de service admissibles.
- La durée d'un signal d'entrée est inférieure au temps de cycle du programme.
- L'alimentation en tension de 24V CC est surchargée.

**GER****Weitere Fehlerursachen**

- Korrodierte Kontakte an den E-/A-Signalleitungen.
- Ein E-/A- Gerät überschreitet die zulässigen Betriebsbedingungen.
- Die Zeitdauer eines Eingangssignals ist kleiner als die Programmzykluszeit.
- Die DC 24V- Spannungsversorgung ist überlastet.

**ITL****Altre cause di errore**

- Contatti corrosi nelle linee dei segnali I/O.
- Un dispositivo I/O eccede le condizioni di funzionamento consentite.
- La durata di un segnale di ingresso è inferiore al tempo ciclo del programma.
- L'alimentazione di tensione 24V DC è sovraccarica.

**ESP****Otras causas de fallos o errores**

- Corrosión en los contactos de las líneas de señales de E/S.
- Una unidad de E/S sobrepasa las condiciones de operación admisibles.
- La duración de una señal de entrada es menor que el tiempo de ciclo de programa.
- Sobrecarga de la alimentación de tensión de 24 V CC.

## 7.4 Writing of program and program check [power ON and PLC stopped]

ENG

### Writing of program and program check [power ON and PLC stopped]

- 1) Turn on the PLC power.  
Make sure that the RUN/STOP switch of the PLC is set to STOP, and turn the power on.
- 2) Check the program.  
Check for circuit errors and grammatical errors with the program check function of the programming tool.
- 3) Transfer the sequence program.  
Write the program to the memory board with the programming tool.

#### When the memory board is used

Make sure to set the protect switch of the memory cassette to OFF (shown right).

Figure 7.1:

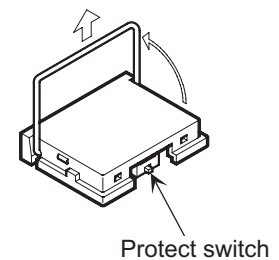

- 4) Verify the sequence program.  
Verify that the program has been correctly written to the memory board.
- 5) Execute PLC diagnosis.  
Check for errors in the PLC main body with the PLC diagnostic function of the programming tool.

1

2

3

4

5

6

7

A

B

C

D

E

FRE

**Création et vérification du programme [alimentation sous tension et API arrêté]**

- 1) Mettre l'alimentation de l'API sous tension.  
Assurez-vous que l'interrupteur RUN/STOP de l'API est bien sur STOP puis mettez l'alimentation sous tension.
- 2) Vérifiez le programme.  
Vérifiez l'absence d'erreurs de syntaxe et d'exécution dans le programme à l'aide de la fonction de test.
- 3) Transférez le programme d'exécution.  
Transférez le programme vers la cassette de mémoire à l'aide de l'utilitaire de programmation.

**Lors de l'utilisation d'une cassette de mémoire**

Assurez-vous que l'interrupteur de protection d'écriture de la cassette de mémoire est bien sur OFF (cf. à droite).

Figure 7.1:

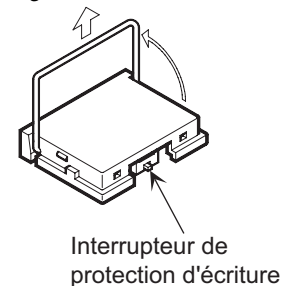

- 4) Vérifiez le programme d'exécution.  
Vérifiez le bon enregistrement du programme d'exécution sur la cassette de mémoire.
- 5) Exécutez un diagnostic de l'API.  
Vérifiez l'absence d'erreur dans l'API à l'aide de la fonction de diagnostic de l'utilitaire de programmation.



GER

**Erstellen des Programms und Programmprüfung [Spannungsversorgung EIN und SPS gestoppt]**

- 1) Spannungsversorgung der SPS einschalten.  
Stellen Sie sicher, dass der RUN/STOP-Schalter der SPS auf STOP geschaltet ist, und schalten Sie die Spannungsversorgung ein.
- 2) Prüfen Sie das Programm.  
Prüfen Sie das Programm mit Hilfe der Prüffunktion des Programmier-Tools auf Syntax- und Ablauffehler.
- 3) Übertragen Sie das Ablaufprogramm.  
Übertragen Sie das Programm mit Hilfe des Programmier-Tools auf die Speicherkassette.  
**Bei Verwendung der Speicherkassette**  
Stellen Sie sicher, dass der Schreibschutzschalter der Speicherkassette auf OFF [AUS] geschaltet ist (siehe rechts).

Figure 7.1:

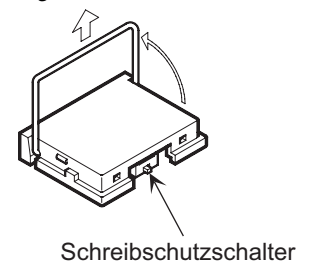

- 4) Überprüfen Sie das Ablaufprogramm.  
Überprüfen Sie, dass das Ablaufprogramm korrekt auf die Speicherkassette übertragen wurde.
- 5) Führen Sie eine SPS-Diagnose aus.  
Prüfen Sie die SPS mit Hilfe der SPS-Diagnosefunktion des Programmier-Tools auf Fehler.

1

2

3

4

5

6

7

A

B

C

D

E



### Creazione del programma ed esame del programma [alimentazione di tensione ON e PLC su stop]

- 1) Inserire l'alimentazione di tensione del PLC.  
Accertarsi che l'interruttore RUN/STOP del PLC sia commutato su STOP, ed inserire l'alimentazione di tensione.
- 2) Esaminare il programma.  
Esaminare il programma alla ricerca di errori di sintassi e di esecuzione utilizzando la funzione di esame del tool di programmazione.
- 3) Trasferire il programma di esecuzione.  
Trasferire il programma alla cassetta di memoria utilizzando il tool di programmazione.

#### **Se si impiega la cassetta di memoria:**

Accertarsi che il commutatore di protezione scrittura della cassetta di memoria sia disposto su OFF [DISINSERITO] (vedi a destra).

Figure 7.1:



- 4) Esaminare il programma di esecuzione.  
Verificare che il programma di esecuzione sia stato trasferito correttamente alla cassetta di memoria.
- 5) Eseguire una diagnosi del PLC.  
Esaminare il PLC alla ricerca di errori utilizzando la funzione diagnostica del PLC del tool di programmazione.

ESP

**Crear el programa y verificarlo [suministro de tensión conectado y PLC parado]**

- 1) Conectar el suministro de tensión del PLC.  
Asegúrese de que el interruptor de RUN/STOP del PLC esté colocado en STOP y conecte el suministro de tensión.
- 2) Compruebe el programa.  
Compruebe el programa mediante la función de verificación de la herramienta de programación, para detectar errores de ejecución y de sintaxis.
- 3) Transfiera el programa operativo.  
Con la herramienta de programación, transfiera el programa al casete de memoria.  
**Si emplea el casete de memoria**  
Asegúrese de que el botón de protección de escritura del casete de memoria esté desconectado con OFF (véase a la derecha).

Figure 7.1:



- 4) Transfiera el programa operativo.  
Compruebe que el programa operativo haya sido transmitido correctamente al casete de memoria.
- 5) Lleve a cabo un diagnóstico del PLC.  
Compruebe si el PLC tiene algún error con ayuda de la función de diagnóstico del PLC de la herramienta de programación.

1

2

3

4

5

6

7

A

B

C

D

E

## 7.5 Replacing the battery

(ENG)

### Replacing the battery

Turn OFF PLC's power supply. Remove top cover (Z) from the PLC. Remove battery from holder - disconnect and replace. (This should be carried out in 20s if the current data held in the PLC's RAM is not to be lost).

Refit battery and cover.

- When using a function extension board, make sure that the battery lead does not touch the function extension board.
- Battery replacement requires users to verify data integrity such as the PLC program (when an EPROM or EEPROM cassette is not attached), latched (Battery backed) device values and RTC values. Before switching the PLC to RUN, ensure the safety of the operation.
- If the battery backed data becomes unstable, clear the latched (battery backed) devices, and transfer the data again. Set the RTC and default values again if necessary.

(FRE)

### Remplacement de la batterie

Couper l'alimentation en tension de l'API. Démontez le couvercle supérieur du boîtier (Z). Retirez la batterie de son logement et débranchez le connecteur. Le remplacement de la batterie doit s'effectuer dans les 20 s sinon les données mémorisées dans la RAM de l'API sont perdues.

Mettre en place la nouvelle batterie et refermer le couvercle du boîtier.

- Lorsqu'on utilise la fonction d'une carte d'extension, prendre garde à ce que le fil de la batterie ne touche pas la fonction de la carte d'extension.
- Le remplacement de la batterie nécessite que les utilisateurs vérifient l'intégrité des données vérificatrices tels que le programme PLC - contrôleur logique programmable - (lorsqu'une cassette EPROM ou EEPROM n'est pas fixée), les valeurs du dispositif verrouillé (protégées par la batterie) et les valeurs RTC (horloge à temps réel). Avant une commutation de PLC (contrôleur logique programmable) sur RUN, s'assurer de la sécurité du fonctionnement.
- Lorsque les données protégées par la batterie deviennent instables, annuler les dispositifs de verrouillage (protégés par la batterie) et transférer à nouveau les données. Régler RTC (horloge à temps réel) et les valeurs implicites lorsque c'est nécessaire.

(GER)

### Batterieaustausch

Spannungsversorgung der SPS ausschalten. Obere Gehäuseabdeckung (Z) entfernen. Batterie aus dem Halter nehmen und Steckerverbindung lösen. Der Batterieaustausch muß innerhalb von 20 s erfolgen, andernfalls kommt es zu einem Datenverlust im SPS-RAM.

Neue Batterie einsetzen und Gehäuseabdeckung schließen.

- Bei Verwendung einer Funktionserweiterungsplatte achten Sie bitte darauf, dass der Batterieleiter nicht die Funktionserweiterungsplatte berührt.
- Beim Austauschen der Batterien muss der Benutzer die Datenintegrität überprüfen, beispielsweise das SPS-Programm (wenn keine EPROM- oder EEPROM-Kassette angebracht ist), die Werte der (batteriegepufferten) Verriegelungsgeräte und die Echtzeituhrwerte. Bevor Sie die SPS auf RUN (Betrieb) umschalten, überprüfen Sie die Sicherheit des Betriebsvorgangs.
- Wenn die batteriegepufferten Daten instabil werden, löschen Sie die (batteriegepufferten) Verriegelungsgeräte, und übertragen Sie die Daten erneut. Stellen Sie, falls erforderlich, die Echtzeituhrwerte und die Vorgabewerte ein.

(ITL)

### Cambio della batteria

Disinserire la tensione di alimentazione del PLC. Rimuovere il coperchio superiore della custodia (Z). Togliere la batteria dal supporto e staccare il connettore. La sostituzione della batteria deve avvenire entro 20 secondi, altrimenti si cancellano i dati dalla memoria RAM del PLC.

Inserire la nuova batteria e chiudere il coperchio della custodia.

- Quando si usa una scheda di estensione funzioni, fare attenzione a che il filo della batteria non tocchi la scheda di estensione funzioni.
- Per la sostituzione della batteria l'utente deve controllare integrità di dati quali il programma PLC (quando una cassetta EPROM o EEPROM non è installata), valori dispositivi di chiusura (Batteria rinforzata) e valori RTC. Prima di commutare PLC su RUN, accertare la sicurezza dell'operazione.
- Quando i dati della batteria rinforzata diventano instabili, liberare i dispositivi di chiusura (batteria rinforzata), e ripetere il trasferimento dati. Se necessario, impostare i valori RTC e d'impostazione iniziale.

ESP

**Cambio de batería**

Desconectar la alimentación de tensión de la unidad PLC. Retirar la cubierta superior de la unidad (Z). Extraer la batería de su soporte y desenchufar el conector. El cambio de batería se tiene que realizar dentro de 20 segundos, en caso contrario se produce una pérdida de datos en la RAM de la PLC. Incorporar una batería nueva y cerrar la cubierta de la caja.

- Cuando se utilice el cuadro extensión de funciones, tenga cuidado de que el hilo de la batería no toque el cuadro extensión de funciones.
- La sustitución de la batería requiere la utilización de integridad de los datos de comprobación como puede ser la utilización de un programa PLC (Controlador lógico programable) (cuando no esté utilizando una casete EPROM o EEPROM), seguro (Reserva de la batería) valores del dispositivo y valores RTC (reloj tiempo real). Antes de cambiar de PLC (Controlador lógico programable) a RUN (marcha), asegúrese de que la operación es segura.
- Cuando los datos de seguridad de la batería son inestables, limpie los datos de seguridad (datos de seguridad para la reserva de la batería) y transfiera otra vez los datos. Ajuste los valores de RTC (reloj tiempo real) y los valores predeterminados cuando esto sea necesario.

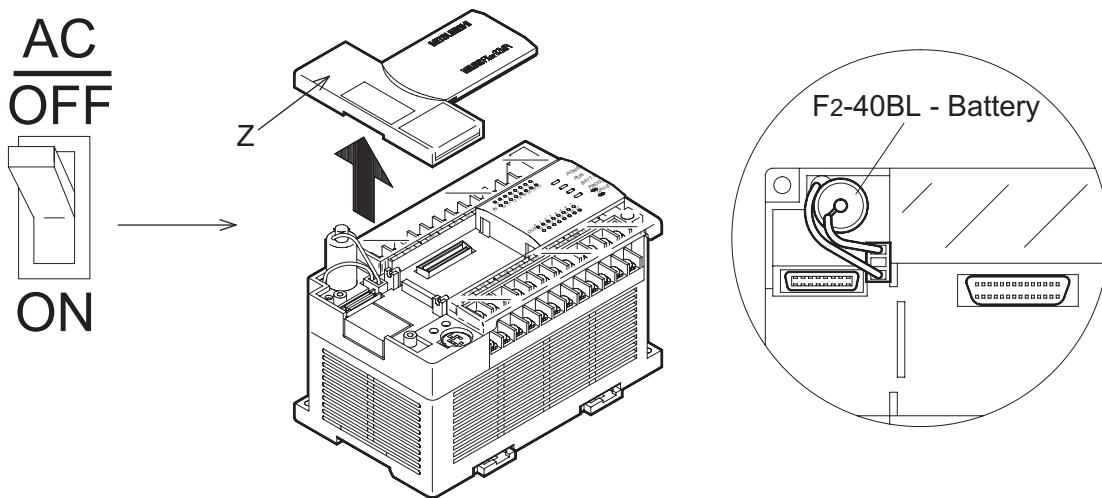

|   |
|---|
| 1 |
| 2 |
| 3 |
| 4 |
| 5 |
| 6 |
| 7 |
| A |
| B |
| C |
| D |
| E |

## 7.6 Maintenance

(ENG)

### Maintenance

- Battery has a 5 year life (3 years when used with FX-RAM-8).
- Check interior temperature of the panel.
- Check panel air filters if fitted.
- Check for loosening of terminals or mounting facilities (due to vibration).

(FRE)

### Entretien

- Durée de vie de la batterie: 5 ans (3 ans en cas d'utilisation de la FX-RAM-8).
- Vérifier la température intérieure de l'armoire électrique.
- Vérifier le filtre à air de l'armoire électrique (s'il y en a un).
- Vérifier si les bornes de connexion ou les fixations de montage sont détachées (en raison de vibrations).

(GER)

### Wartung

- Batterielebensdauer: 5 Jahre (3 Jahre beim Einsatz des FX-RAM-8).
- Innentemperatur des Schaltschranks überprüfen.
- Luftfilter für Schaltschrank überprüfen (falls vorhanden).
- Überprüfung auf lose Anschlußklemmen oder Montagebefestigungen (durch Vibrationen).

(ITL)

### Manutenzione

- Durata della batteria: 5 anni (3 anni se si usa l'FX-RAM-8).
- Controllare la temperatura interna dell'armadio elettrico.
- Controllare il filtro dell'aria dell'armadio elettrico (se presente).
- Controllare se sono allentati i morsetti di collegamento o i fissaggi meccanici (a causa delle vibrazioni).

(ESP)

### Mantenimiento

- Vida útil de la batería: 5 años (3 años empleándose la FX-RAM-8).
- Comprobar la temperatura interior del armario de distribución.
- Comprobar el filtro de aire para el armario de distribución (en caso dado).
- Verificar que no están sueltas las bornas de conexión o las fijaciones de montaje (a causa de las vibraciones).

7.7 Error flags ON indicates error.

- (ENG)** Error flags ON indicates error.
- (FRE)** Indicateurs d'erreurs "MARCHE" désigne une erreur.
- (GER)** Fehlermerker EIN bezeichnet einen Fehler.
- (ITL)** Merker di errore ON indica un errore.
- (ESP)** Marcadores de fallos/errores "CONEXION" designa un fallo o error.

Table 7.2: **ENG** ≡ **Error flags (M8004 - M8039)**      **FRE** ≡ **Indicateurs d'erreurs (M8004 - M8039)**  
**GER** ≡ **Fehlermerker (M8004 - M8039)**      **ITL** ≡ **Merker di errore (M8004 - M8039)**  
**ESP** ≡ **Marcadores de fallos/errores (M8004 - M8039)**

| REF.                           | (ENG)                                           | (FRE)                                                 | (GER)                                          | (ITL)                                               | (ESP)                                                     |
|--------------------------------|-------------------------------------------------|-------------------------------------------------------|------------------------------------------------|-----------------------------------------------------|-----------------------------------------------------------|
| <b>M8004</b><br>(ref. D8004)   | Error occurrence<br>(ON when<br>M8060-7 are ON) | Erreur (MARCHE,<br>lorsque M8060-67<br>MARCHE)        | Fehler (EIN, wenn<br>M8060-67 EIN)             | Errore (ON, se<br>M8060-67 = ON)                    | Error/fallo<br>(CONEXION, cuando<br>M8060-67<br>CONEXION) |
| <b>M8005</b>                   | Battery voltage<br>abnormally low               | Basse tension de<br>la batterie                       | niedrige<br>Batteriespannung                   | Tensione batteria<br>troppo bassa                   | Tensión de batería<br>baja                                |
| <b>M8006</b><br>(ref. D8005/6) | Latched low<br>battery voltage flag             | Basse tension de<br>la batterie<br>(indicateur latch) | niedrige<br>Batteriespannung<br>(Latch-Merker) | Tensione batteria<br>troppo bassa<br>(merker latch) | Tensión de batería<br>baja (marcador<br>Latch)            |
| <b>M8007</b><br>(ref. D8007/8) | Momentary power<br>failure                      | Brève panne de<br>tension                             | kurzzeitiger<br>Spannungsausfall               | Breve caduta di<br>tensione                         | Fallo temporal de<br>tensión                              |
| <b>M8008</b><br>(ref. D8008)   | Power failure<br>(see Figure)                   | Panne de tension                                      | Spannungsausfall                               | Caduta di tensione                                  | Fallo de tensión                                          |
| <b>M8009</b><br>(ref. D8009)   | 24V DC OFF                                      | 24 V CC ARRET                                         | DC 24 V AUS                                    | 24 V DC OFF                                         | DESCONEXION<br>24 V CC                                    |
| <b>M8030</b>                   | Battery LED OFF<br>Battery voltage low          | LED batterie<br>ARRET                                 | Batterie-LED AUS                               | LED batteria spento                                 | DESCONEXION<br>LED de batería                             |
| <b>M8035</b>                   | Forced RUN mode                                 | Mode RUN<br>obligatoire                               | zwangsweiser<br>RUN-Modusl                     | Modalità RUN<br>forzata                             | Modo RUN forzado                                          |
| <b>M8036</b>                   | Forced RUN signal                               | Signal RUN<br>obligatoire                             | zwangsweises<br>RUN-Signal                     | Segnale STOP<br>forzato                             | Señal RUN forzada                                         |
| <b>M8037</b>                   | Forced STOP<br>signal                           | Signal ARRET<br>obligatoire                           | zwangsweises<br>STOP-Signal                    | Segnale STOP<br>forzato                             | Señal STOP<br>forzada                                     |
| <b>M8039</b><br>(ref. D8039)   | Constant scan<br>mode                           | Temps de cycle<br>constant                            | konstante<br>Zykluszeit                        | Tempo ciclo<br>costante                             | Tiempo de ciclo<br>constante                              |

- 1
- 2
- 3
- 4
- 5
- 6
- 7
- A
- B
- C
- D
- E

Table 7.3: **ENG** ⇨ **Error flags (M8060 - M8069)**      **FRE** ⇨ **Indicateurs d'erreurs (M8060 - M8069)**  
**GER** ⇨ **Fehlermerker (M8060 - M8069)**      **ITL** ⇨ **Merker di errore (M8060 - M8069)**  
**ESP** ⇨ **Marcadores de fallos/errores (M8060 - M8069)**

| REF.                                | (ENG)                                     | (FRE)                                                  | (GER)                                                 | (ITL)                                       | (ESP)                                                        |
|-------------------------------------|-------------------------------------------|--------------------------------------------------------|-------------------------------------------------------|---------------------------------------------|--------------------------------------------------------------|
| <b>M8060</b><br>(ref. D8060)        | I/O configuration error                   | Affectation E/S défectueuse                            | E-/A- Zuweisung fehlerhaft                            | Assegnazione I/O errata                     | Asignación E/S errónea                                       |
| <b>M8061</b><br>(ref. D8061)        | PLC hardware error                        | Défaut matériel de l'API                               | SPS-Hardware-Fehler                                   | Errore hardware PLC                         | Fallo en el Hardware de la PLC                               |
| <b>M8062</b><br>(ref. D8062)        | PC/programming device communication error | Erreur de communication entre l'API et un périphérique | Kommunikationsfehler zwischen SPS und Peripheriegerät | Errore di comunicazione fra PC e periferica | Error de comunicación entre la PC y las unidades periféricas |
| <b>M8063</b><br>(ref. D8063)        | Parallel link error                       | Erreur de liaison (Link)                               | Link-Fehler                                           | Errore di link                              | Error de enlace (Link)                                       |
| <b>M8064</b><br>(ref. D8064)        | Parameter error                           | Erreur de paramètre                                    | Parameterfehler                                       | Errore di parametro                         | Error de parámetros                                          |
| <b>M8065</b><br>(ref. D8065, D8069) | Syntax error                              | Erreur de syntaxe                                      | Syntax-Fehler                                         | Errore di sintassi                          | Error de sintaxis                                            |
| <b>M8066</b><br>(ref. D8066, D8069) | Program (circuit) error                   | Erreur de programmation                                | Programmierfehler                                     | Errore di programmazione                    | Error de programación                                        |
| <b>M8067</b><br>(ref. D8067, D8069) | Program execution error                   | Erreur d'exécution                                     | Ausführungsfehler                                     | Errore di esecuzione                        | Error de ejecución                                           |
| <b>M8068</b><br>(ref. D8068)        | Executon error latch                      | Erreur d'exécution (indicateur latch)                  | Ausführungsfehler (Latch-Merker)                      | Errore di esecuzione (merker latch)         | Error de ejecución (marcador Latch)                          |
| <b>M8069</b><br>(ref. D8069)        | I/O bus check                             | Vérification des câbles de signalisation S             | Überprüfung der E-/A- Signalkabel                     | Controllo dei cavi dei segnali I/O          | Comprobación del cable de señales de E/S                     |

Figure 7.2: **ENG**⇨**Power down and its associated flags**  
**FRE**⇨**Indicateurs d'erreurs pour pannes de tension**  
**GER**⇨**Fehlermerker für Spannungsausfall**  
**ITL** ⇨**Merker di errore per caduta di tensione**  
**ESP**⇨**Marcadores de fallos/errores para fallo de tensión**

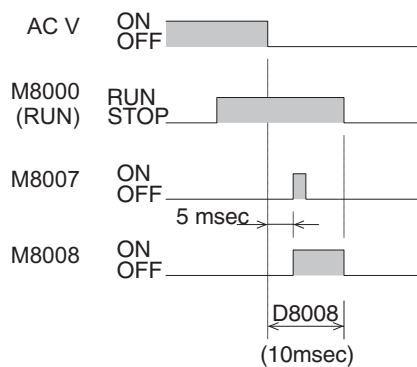



7.8 Error registers

- (ENG) Error registers
- (FRE) Registre d'erreurs
- (GER) Fehlerregister
- (ITL) Registri di errore
- (ESP) Registro de fallos/errores

Table 7.4: ENG ≡ Error registers (D8000 - D8009)      FRE ≡ Registre d'erreurs (D8000 - D8009)  
 GER ≡ Fehlerregister (D8000 - D8009)      ITL ≡ Registri di errore (D8000 - D8009)  
 ESP ≡ Registro de fallos/errores (D8000 - D8009)

| REF.                                                                                                    | (ENG)                                                        | (FRE)                                                                              | (GER)                                                                 | (ITL)                                                                            | (ESP)                                                                      |
|---------------------------------------------------------------------------------------------------------|--------------------------------------------------------------|------------------------------------------------------------------------------------|-----------------------------------------------------------------------|----------------------------------------------------------------------------------|----------------------------------------------------------------------------|
| D8000<br>(default 100msec)                                                                              | Watchdog timer                                               | Watchdog timer<br>(surveillance du temps)                                          | Watch-Dog-Timer                                                       | Timer watch dog                                                                  | WatchDogTimer<br>(timer de vigilancia)                                     |
| D8001                                                                                                   | PLC version                                                  | Type et version de l'API                                                           | SPS-Typ und Version                                                   | Tipo e versione di PLC                                                           | Tipo y versión de la PLC                                                   |
| 24201= FX2N V2.01, (24= FX2N, 201= V2.01)                                                               |                                                              |                                                                                    |                                                                       |                                                                                  |                                                                            |
| D8002                                                                                                   | Memory capacity                                              | Capacité de la mémoire                                                             | Speicherkapazität                                                     | Capacità di memoria                                                              | Capacidad de la memoria                                                    |
| 02= 2k steps, 04= 4k steps, 08= 8k steps                                                                |                                                              |                                                                                    |                                                                       |                                                                                  |                                                                            |
| D8003                                                                                                   | Memory type                                                  | Type de mémoire                                                                    | Speichertyp                                                           | Tipo di memoria                                                                  | Tipo de memoria                                                            |
| 00H = RAM, 01H = ROM, 02H = EEPROM protect switch OFF, 0AH = EEPROM protect switch ON, 10H = MPU memory |                                                              |                                                                                    |                                                                       |                                                                                  |                                                                            |
| D8004                                                                                                   | Error flag number                                            | Adresse d'indicateurs d'erreurs                                                    | Fehlermerker-adresse                                                  | Indirizzo del merker di errore                                                   | Dirección de marcador de fallos / errores                                  |
| 8060= M8060, (8060 - 8068)                                                                              |                                                              |                                                                                    |                                                                       |                                                                                  |                                                                            |
| D8005                                                                                                   | Battery voltage                                              | Tension de la batterie                                                             | Batteriespannung                                                      | Tensione della batteria                                                          | Tensión de batería                                                         |
| 00036= 3.6V (units 0.1V)                                                                                |                                                              |                                                                                    |                                                                       |                                                                                  |                                                                            |
| D8006<br>(default 3.0V)                                                                                 | Low battery detection level                                  | Basse tension de la batterie                                                       | niedrige Batteriespannung                                             | Tensione batteria troppo bassa                                                   | Tensión de batería baja                                                    |
| D8007                                                                                                   | Number of momentary power failures - reset on full power OFF | Nombre de pannes de tension                                                        | Anzahl der Spannungsausfälle                                          | Numero delle cadute di tensione                                                  | Número de fallos de tensión                                                |
| D8008<br>(default 10msec)                                                                               | Power failure detection period                               | Détection d'une panne de tension                                                   | Erkennung eines Spannungsausfalls                                     | Rilevamento di una caduta di tensione                                            | Detección de un fallo de tensión                                           |
| D8009                                                                                                   | Lowest device affected by 24V DC power failure               | L'alimentation en tension de 24V CC d'un appareil d'extension est tombée en panne. | DC 24V-Spannungsversorgung für ein Erweiterungsgerät ist ausgefallen. | E' caduta la tensione di alimentazione 24V DC per un apparecchio di ampliamento. | Fallo en la alimentación de tensión 24 V CC para una unidad de ampliación. |

- 1
- 2
- 3
- 4
- 5
- 6
- 7
- A
- B
- C
- D
- E

Table 7.5: **ENG** ≡ Error registers (D8060 - D8069)      **FRE** ≡ Registre d'erreurs (D8060 - D8069)  
**GER** ≡ Fehlerregister (D8060 - D8069)      **ITL** ≡ Registri di errore (D8060 - D8069)  
**ESP** ≡ Registro de fallos/errores (D8060 - D8069)

| REF.         | ENG                                                             | FRE                                                             | GER                                                           | ITL                                                                   | ESP                                                                                          |
|--------------|-----------------------------------------------------------------|-----------------------------------------------------------------|---------------------------------------------------------------|-----------------------------------------------------------------------|----------------------------------------------------------------------------------------------|
| <b>D8060</b> | Reports location of I/O configuration error (see Figure 7.2)    | L'affectation d'adresses E/S est défectueuse (voir fig. 7.2)    | E-/A-Adressenzuweisung ist fehlerhaft (siehe Abb. 7.2)        | Assegnazione errata di indirizzi I/O (v. fig. 7.2)                    | Asignación de dirección E/S errónea (ver fig. 7.2)                                           |
| <b>D8061</b> | Error code for PLC hardware error                               | Code d'erreur pour défaut matériel de l'API                     | Fehlercode für SPS-Hardware-Fehler                            | Codice di errore hardware PLC                                         | Código de fallo para fallo en el Hardware de la PLC                                          |
| <b>D8062</b> | Error code number for programmer communications fault           | Code d'erreur pour erreur de communication                      | Fehlercode für Kommunikationsfehler                           | Codice di errore di comunicazione                                     | Código de error para error de comunicación                                                   |
| <b>D8063</b> | Error code for parallel link fault                              | Code d'erreur pour erreur de liaison                            | Fehlercode für Link-Fehler                                    | Codice di errore di link                                              | Código de fallo para fallo de Link (enlace)                                                  |
| <b>D8064</b> | Parameter error code                                            | Code d'erreur de paramètre                                      | Parameter-Fehlercode                                          | Codice di errore di parametri                                         | Código de error de parámetros                                                                |
| <b>D8065</b> | Syntax error code                                               | Erreur de syntaxe                                               | Syntax-Fehler                                                 | Errore di sintassi                                                    | Error de sintaxis                                                                            |
| <b>D8066</b> | Program (circuit) error code                                    | Code d'erreur de programmation                                  | Programmier-Fehlercode                                        | Codice di errore di programmazione                                    | Código de error de programación                                                              |
| <b>D8067</b> | Program execution error code                                    | Code d'erreur d'exécution                                       | Ausführungs-Fehlercode                                        | Codice di errore di esecuzione                                        | Código de error de ejecución                                                                 |
| <b>D8068</b> | Latched step number of execution error                          | Adresse du pas de l'erreur d'exécution                          | Schrittadresse des Ausführungsfehlers                         | Indirizzo del passo dell'errore di esecuzione                         | Dirección de paso del error de ejecución                                                     |
| <b>D8069</b> | Step number of errors associated with error flags M8065 - M8067 | Adresse du pas de l'erreur avec lesteurs d'erreur M8065 - M8067 | Schrittadresse der Fehler mit den Fehlermerkern M8065 - M8067 | Indirizzo del passo degli errori con i merker di errore M8065 - M8067 | Dirección de paso de los errores o fallos con los marcadores de fallos/errores M8065 - M8067 |

Figure 7.3: **ENG** ≡ I/O configuration error  
**FRE** ≡ Erreur de configuration E/S  
**GER** ≡ E-/A-Konfigurationsfehler  
**ITL** ≡ Errori di configurazione I/O;  
**ESP** ≡ Error de configuración E/S

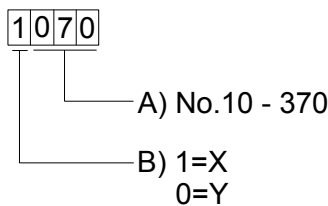

Table 7.6: **ENG** ≡ Item check      **FRE** ≡ Description  
**GER** ≡ Beschreibung      **ITL** ≡ Descrizione  
**ESP** ≡ Descripción

| ITEM     | ENG    | FRE    | GER    | ITL    | ESP    |
|----------|--------|--------|--------|--------|--------|
| <b>A</b> | number | Numéro | Nummer | numero | Número |
| <b>B</b> | type   | Type   | Typ    | tipo   | Tipo   |

7.9 Error codes

(ENG) Error codes

(FRE) Codes d'erreurs

(GER) Fehlercodes

(ITL) Codici di errore

(ESP) Códigos de fallo/error

Table 7.7: *ENG* Error codes (D8061 - D8062) *FRE* Codes d'erreurs (D8061 - D8062)  
*GER* Fehlercodes(D8061 - D8062) *ITL* Codici di errore (D8061 - D8062)  
*ESP* Códigos de fallo/error (D8061 - D8062)

| REF.                            | (ENG)                                           | (FRE)                                                                 | (GER)                                                         | (ITL)                                                                            | (ESP)                                                                         |
|---------------------------------|-------------------------------------------------|-----------------------------------------------------------------------|---------------------------------------------------------------|----------------------------------------------------------------------------------|-------------------------------------------------------------------------------|
| D8061                           | Check cable connections                         | Vérifier les liaisons câblées                                         | Kabelverbindungen überprüfen                                  | Controllare i collegamenti dei cavi                                              | Comprobar las conexiones de cable                                             |
|                                 | 0000 No error                                   | Pas d'erreur                                                          | kein Fehler                                                   | Nessun errore                                                                    | ningún error/fallo                                                            |
|                                 | 6101 RAM error                                  | Erreur de la RAM                                                      | RAM-Fehler                                                    | Errore RAM                                                                       | Error de RAM                                                                  |
|                                 | 6102 Operation circuit error                    | Circuit défectueux                                                    | Schaltkreis fehlerhaft                                        | Circuito difettoso                                                               | Circuito de conmutación defectuoso                                            |
| 6103 I/O bus error (M8069 = ON) | Erreur de bus E/S (M8069 = MARCHÉ)              | E-/A-Bus-Fehler (M8069 = EIN)                                         | Errore del BUS I/O (M8069 = ON)                               | Fallo en el bus de E/S (M8069 = CONEXION)                                        |                                                                               |
| D8062                           | Check the programmer / PC connections           | Vérifier la liaison câblée entre l'appareil de programmation et l'API | Kabelverbindung zwischen Programmiergerät und SPS überprüfen  | Controllare il cavo di collegamento fra il dispositivo di programmazione e il PC | Comprobar la conexión de cable entre la unidad de programación y la unidad PC |
|                                 | 0000 No error                                   | Pas d'erreur                                                          | kein Fehler                                                   | Nessun errore                                                                    | ningún error/fallo                                                            |
|                                 | 6201 Parity/ overrun/ framing error             | Erreur de parité, de débordement ou de câblage                        | Paritäts-, Überlauf- oder Verdrahtungsfehler                  | Errore di parità, overflow o cablaggio                                           | Error de paridad, error de desbordamiento o error de cableado                 |
|                                 | 6202 Character error                            | Erreur de caractère                                                   | Zeichenfehler                                                 | Errore di carattere                                                              | Error de carácter                                                             |
|                                 | 6203 Data sum check error                       | Erreur de contrôle de totalisation                                    | Summenprüffehler                                              | Errore del totale di controllo                                                   | Error de verificación por totalización                                        |
|                                 | 6204 Data format error                          | Erreur de format des données                                          | Datenformatfehler                                             | Errore del formato dati                                                          | Error de formato de datos                                                     |
| 6205 Command error              | Mauvaise instruction                            | Falscher Befehl                                                       | Comando errato                                                | Comando erróneo                                                                  |                                                                               |
| D8063                           | Check both power and communications connections | Vérifier l'alimentation en tension et les liaisons de communication   | Spannungsversorgung und Kommunikationsverbindungen überprüfen | Controllare la tensione di alimentazione e i collegamenti per la comunicazione   | Verificar la alimentación de tensión y las conexiones de comunicación         |
|                                 | 0000 No error                                   | Pas d'erreur                                                          | kein Fehler                                                   | Nessun errore                                                                    | ningún error/fallo                                                            |
|                                 | 6301 Parity/ overrun/ framing error             | Erreur de parité, de débordement ou de câblage                        | Paritäts-, Überlauf- oder Verdrahtungsfehler                  | Errore di parità, overflow o cablaggio                                           | Error de paridad, error de desbordamiento o error de cableado                 |
|                                 | 6302 Character error                            | Erreur de caractère                                                   | Zeichenfehler                                                 | Errore di carattere                                                              | Error de carácter                                                             |
|                                 | 6303 Data sum check error                       | Erreur de contrôle de totalisation                                    | Summenprüffehler                                              | Errore del totale di controllo                                                   | Error de verificación por totalización                                        |
|                                 | 6304 Data format error                          | Erreur de format des données                                          | Datenformatfehler                                             | Errore del formato dati                                                          | Error de formato de datos                                                     |
|                                 | 6305 Command error                              | Mauvaise instruction                                                  | Falscher Befehl                                               | Comando errato                                                                   | Comando erróneo                                                               |
| 6306 Watchdog timer error       | Watchdog timer défectueux                       | Watch-Dog-Timer fehlerhaft                                            | Timer watch dog errato                                        | Timer de vigilancia (WatchDogTimer) defectuoso                                   |                                                                               |

|   |
|---|
| 1 |
| 2 |
| 3 |
| 4 |
| 5 |
| 6 |
| 7 |
| A |
| B |
| C |
| D |
| E |

## 7.10 Instruction list

ENG

## Instruction list

FRE

## Vue d'ensemble des instructions relatives aux applications

GER

## Übersicht der Applikationsanweisungen

ITL

## Elenco delle istruzioni applicative

ESP

## Vista de conjunto de las instrucciones de aplicación

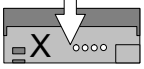
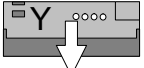

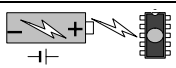
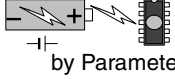
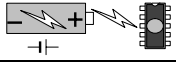

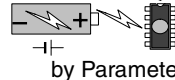
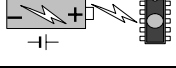

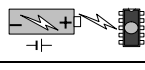
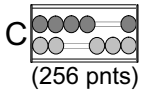
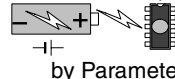
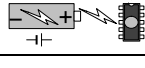
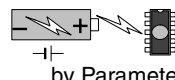
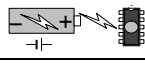

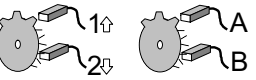
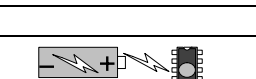

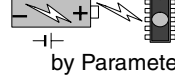
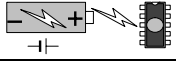
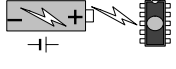



Table 7.8: ENG ㊦ Numerically sorted      FRE ㊦ Classement numérique  
 GER ㊦ Numerisch sortiert      ITL ㊦ In ordine numerico  
 ESP ㊦ Clasificación numérica

|     |                    | 0    | 1    | 2    | 3    | 4    | 5    | 6    | 7    | 8    | 9    |
|-----|--------------------|------|------|------|------|------|------|------|------|------|------|
| 000 | PROGRAM FLOW       | CJ   | CALL | SRET | IRET | EI   | DI   | FEND | WDT  | FOR  | NEXT |
| 010 | TRANSFERS, COMP    | CMP  | ZCP  | MOV  | SMOV | CML  | BMOV | FMOV | XCH  | BCD  | BIN  |
| 020 | +, -, ×, ÷, LOGICS | ADD  | SUB  | MUL  | DIV  | INC  | DEC  | WAND | WOR  | WXOR | NEG  |
| 030 | ROTATION, SHIFT    | ROR  | ROL  | RCR  | RCL  | SFTR | SFTL | WSFR | WSFL | SFWR | SFRD |
| 040 | DATA OPERATION 1   | ZRST | DECO | ENCO | SUM  | BON  | MEAN | ANS  | ANR  | SQR  | FLT  |
| 050 | HIGH-SPEED         | REF  | REFF | MTR  | HSCS | HSCR | HSZ  | SPD  | PLSY | PWM  | PLSR |
| 060 | HANDY INSTR. 1     | IST  | SER  | ABSD | INCD | TTMR | STMR | ALT  | RAMP | ROTC | SORT |
| 070 | FX I/O DEVICES     | TKY  | HKY  | DSW  | SEGD | SEGL | ARWS | ASC  | PR   | FROM | TO   |
| 080 | FX SER DEVICES     | RS   | PRUN | ASCI | HEX  | CCD  | VRRD | VRSC | -    | PID  | -    |
| 110 | FLOATING POINT 1   | ECMP | EZCP | -    | -    | -    | -    | -    | -    | EBCD | EBIN |
| 120 | FLOATING POINT 2   | EADD | ESUB | EMUL | EDIV | -    | -    | -    | ESQR | -    | INT  |
| 130 | FLOATING POINT 3   | SIN  | COS  | TAN  | -    | -    | -    | -    | -    | -    | -    |
| 140 | DATA OPERATION 2   | -    | -    | -    | -    | -    | -    | -    | SWAP | -    | -    |
| 150 | POSITIONING        | -    | -    | -    | -    | -    | ABS  | -    | -    | -    | -    |
| 160 | REAL TIME CLOCK    | TCMP | TZCP | TADD | TSUB | -    | -    | TRD  | TWR  | -    | hour |
| 170 | GREY CODES         | GRY  | GBIN | -    | -    | -    | -    | RD3A | WR3A | -    | -    |
| 180 | ADDITIONAL FUNC.   | EXTR | -    | -    | -    | -    | -    | -    | -    | -    | -    |
| 220 | IN-LINE COMPARE    | -    | -    | -    | -    | LD=  | LD>  | LD<  | -    | LD≠  | LD≤  |
| 230 |                    | LD≥  | -    | AND= | AND> | AND< | -    | AND≠ | AND≤ | AND≥ | -    |
| 240 |                    | OR=  | OR>  | OR<  | -    | OR≠  | OR≤  | OR≥  | -    | -    | -    |

Table 7.9: *ENG* ≡ Alphabetically sorted      *FRE* ≡ Classement alphabétique  
*GER* ≡ Alphabetisch sortiert              *ITL* ≡ In ordine alfabetico  
*ESP* ≡ Clasificación alfabética

|          | Symbol   | FNC No.                 | D   | P |          | Symbol   | FNC No.                 | D    | P        |          | Symbol | FNC No. | D   | P |  |
|----------|----------|-------------------------|-----|---|----------|----------|-------------------------|------|----------|----------|--------|---------|-----|---|--|
| <b>A</b> | ABS      | 155                     |     |   | <b>G</b> | GBIN     | 171                     |      |          | <b>S</b> | SEGD   | 073     |     |   |  |
|          | ABSD     | 062                     |     |   |          | GRY      | 170                     |      |          |          | SEGL   | 074     |     |   |  |
|          | ADD      | 020                     |     |   |          | HEX      | 083                     |      |          |          | SER    | 061     |     |   |  |
|          | ALT      | 066                     |     |   |          | HOUR     | 169                     |      |          |          | SFRD   | 039     |     |   |  |
|          | AND□     | 232 - 234,<br>236 - 238 |     |   |          | <b>H</b> | HKY                     | 071  |          |          |        | SFTL    | 035 |   |  |
|          | ANR      | 047                     |     |   |          |          | HSCR                    | 054  |          |          |        | SFTR    | 034 |   |  |
|          | ANS      | 046                     |     |   |          |          | HSCS                    | 053  |          |          |        | SFWR    | 038 |   |  |
|          | ARWS     | 075                     |     |   |          |          | HSZ                     | 055  |          |          |        | SIN     | 130 |   |  |
|          | ASC      | 076                     |     |   |          |          | INC                     | 024  |          |          |        | SMOV    | 013 |   |  |
|          | ASCI     | 082                     |     |   |          | <b>I</b> | INCD                    | 063  |          |          |        | SORT    | 069 |   |  |
| <b>B</b> | BCD      | 018                     |     |   | INT      |          | 129                     |      |          | SPD      | 056    |         |     |   |  |
|          | BIN      | 019                     |     |   | IRET     |          | 003                     |      |          | SQR      | 048    |         |     |   |  |
|          | BMOV     | 015                     |     |   | IST      |          | 060                     |      |          | SRET     | 002    |         |     |   |  |
|          | BON      | 044                     |     |   | <b>L</b> | LD□      | 224 - 226,<br>228 - 230 |      |          | STMR     | 065    |         |     |   |  |
| <b>C</b> | CALL     | 001                     |     |   |          | MEAN     | 045                     |      |          | SUB      | 021    |         |     |   |  |
|          | CCD      | 084                     |     |   | MOV      | 012      |                         |      | SUM      | 043      |        |         |     |   |  |
|          | CJ       | 000                     |     |   | MTR      | 052      |                         |      | SWAP     | 147      |        |         |     |   |  |
|          | CML      | 014                     |     |   | MUL      | 022      |                         |      | TADD     | 162      |        |         |     |   |  |
|          | CMP      | 010                     |     |   | <b>N</b> | NEG      | 029                     |      |          | TAN      | 132    |         |     |   |  |
|          | COS      | 131                     |     |   |          | NEXT     | 009                     |      |          | TCMP     | 160    |         |     |   |  |
| <b>D</b> | DEC      | 025                     |     |   | <b>O</b> | OR□      | 240 - 242,<br>244 - 246 |      |          | TKY      | 070    |         |     |   |  |
|          | DECO     | 041                     |     |   |          | PID      | 088                     |      |          | <b>T</b> | TO     | 079     |     |   |  |
|          | DI       | 005                     |     |   | PLSR     | 059      |                         |      | TRD      |          | 166    |         |     |   |  |
|          | DIV      | 023                     |     |   | PLSY     | 057      |                         |      | TSUB     |          | 163    |         |     |   |  |
|          | DSW      | 072                     |     |   | PR       | 077      |                         |      | TTMR     |          | 064    |         |     |   |  |
| <b>E</b> | EADD     | 120                     |     |   | PRUN     | 081      |                         |      | TWR      |          | 167    |         |     |   |  |
|          | EBCD     | 118                     |     |   | PWM      | 058      |                         |      | TZCP     |          | 161    |         |     |   |  |
|          | EBIN     | 119                     |     |   | RAMP     | 067      |                         |      | <b>V</b> | VRRD     | 085    |         |     |   |  |
|          | ECMP     | 110                     |     |   | RCL      | 033      |                         |      |          | VRSC     | 086    |         |     |   |  |
|          | EDIV     | 123                     |     |   | RCR      | 032      |                         |      | <b>W</b> | WAND     | 026    |         |     |   |  |
|          | EI       | 004                     |     |   | RD3A     | 176      |                         |      |          | WDT      | 007    |         |     |   |  |
|          | EMUL     | 122                     |     |   | REF      | 050      |                         |      |          | WOR      | 027    |         |     |   |  |
|          | ENCO     | 042                     |     |   | REFF     | 051      |                         |      |          | WR3A     | 177    |         |     |   |  |
|          | ESQR     | 127                     |     |   | ROL      | 031      |                         |      |          | WSFL     | 037    |         |     |   |  |
|          | ESUB     | 121                     |     |   | ROR      | 030      |                         |      |          | WSFR     | 036    |         |     |   |  |
|          | <b>F</b> | EXTR                    | 180 |   |          | ROTC     | 068                     |      |          | WXOR     | 028    |         |     |   |  |
|          |          | EZCP                    | 111 |   |          | RS       | 080                     |      |          | <b>X</b> | XCH    | 017     |     |   |  |
| FEND     |          | 006                     |     |   | <b>R</b> | <b>Z</b> | ZCP                     | 011  |          |          |        |         |     |   |  |
| FLT      |          | 049                     |     |   |          |          |                         | ZRST | 040      |          |        |         |     |   |  |
| FMOV     |          | 016                     |     |   |          |          |                         |      |          |          |        |         |     |   |  |
| FOR      | 008      |                         |     |   |          |          |                         |      |          |          |        |         |     |   |  |
| FROM     | 078      |                         |     |   |          |          |                         |      |          |          |        |         |     |   |  |

- 1
- 2
- 3
- 4
- 5
- 6
- 7
- A
- B
- C
- D
- E

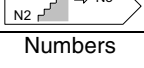
|                                                                                                               |                                                                                     | FX2N                                                                                                  |                                                                                                                           |
|---------------------------------------------------------------------------------------------------------------|-------------------------------------------------------------------------------------|-------------------------------------------------------------------------------------------------------|---------------------------------------------------------------------------------------------------------------------------|
|                              |                                                                                     | 8000 steps, FX-RAM-8 = 8K - 16K steps<br>FX-EPROM-8 = 8K - 16K steps<br>FX-EEPROM-16 = 4K - 16K steps |                                                                                                                           |
|                              |                                                                                     | X0 - 267 (184 pnts)                                                                                   | (X+Y) ≤ 256 pnts Max.                                                                                                     |
|                              |                                                                                     | Y0 - 267 (184 pnts)                                                                                   |                                                                                                                           |
| <br>(3072 pnts, +256 pnts)   |    | M0 - M499 (500 pnts)                                                                                  | <br>by Parameters                      |
|                                                                                                               |    | M500 - M1023 (524 pnts)                                                                               |                                                                                                                           |
|                                                                                                               |    | M1024 - M3071 (2048 pnts)                                                                             |                                                                                                                           |
| <br>(1000 pnts)              |                                                                                     | S0 - S499 (500 pnts)                                                                                  | <br>by Parameters                      |
|                                                                                                               |    | S500 - S999 (500 pnts)<br>(S900 - S999 ANS FNC46)                                                     |                                                                                                                           |
| <br>(256 pnts)              | 100msec                                                                             | T0 - T199 (200 pnts)                                                                                  |                                                                                                                           |
|                                                                                                               | 10msec                                                                              | T200 - T245 (46 pnts)                                                                                 |                                                                                                                           |
|                                                                                                               | 1msec                                                                               |                     | T246 - T249 (4 pnts)                                                                                                      |
|                                                                                                               | 100msec                                                                             | T250 - T255 (6 pnts)                                                                                  |                                                                                                                           |
| <br>(256 pnts)             | 16 bit                                                                              | C0 - C99 (100 pnts)                                                                                   | <br>by Parameters                    |
|                                                                                                               | 16 bit                                                                              |                    |                                                                                                                           |
|                                                                                                               | 32 bit                                                                              | C200 - C219 (20 pnts)                                                                                 | <br>by Parameters                    |
|                                                                                                               | 32 bit                                                                              |                    |                                                                                                                           |
|                                                                                                               |  | C235 - C245                                                                                           |                                                                                                                           |
|                                                                                                               |  | C246 - C250                                                                                           |                                                                                                                           |
|                            | C251 - C255                                                                         |                                                                                                       |                                                                                                                           |
| <br>(8000 pnts, +256 pnts) |                                                                                     | D0 - D199 (200 pnts)                                                                                  | <br>by Parameters                    |
|                                                                                                               |  | D200 - D511 (312 pnts)                                                                                |                                                                                                                           |
|                                                                                                               |  | D512 - D7999 (7488 pnts)                                                                              | <br>by Parameters<br>1blk = 500stps) |
|                                                                                                               |  | D8000 - D8255 (256 pnts)                                                                              |                                                                                                                           |
|                            | V0 - V7, Z0 - Z7 (16 pnts)                                                          |                                                                                                       |                                                                                                                           |
|                            | CJ (FNC 00), CALL (FNC 01)                                                          | P0 - P127 (128 pnts)                                                                                  |                                                                                                                           |
|                                                                                                               | EI (FNC 04)                                                                         | I00□ - I50□, I6□□ - I8□□, I010 - I060 (6, 3, 6 pnts)                                                  |                                                                                                                           |
|                            | MC / MCR                                                                            | N0 - N7 (8 pnts)                                                                                      |                                                                                                                           |
| Numbers                                                                                                       |                                                                                     | <b>16 bit</b>                                                                                         | <b>32 bit</b>                                                                                                             |
|                                                                                                               | K                                                                                   | -32,768 to 32,767                                                                                     | -2,147,483,648 to 2,147,483,647                                                                                           |
|                                                                                                               | H                                                                                   | 0 to FFFFH                                                                                            | 0 to FFFFFFFFH                                                                                                            |

**Appendix A:  
Associated Manuals**

(ENG)

**Associated Manuals**

Further information on programming, programming tools operation, optional modules or special function units/blocks can be found in each respective manual. However, the support language of these manuals is only English.

(FRE)

**Autres manuels**

Vous trouverez d'autres informations sur la programmation, les outils de programmation ou sur les modules spéciaux dans les manuels correspondants. Toutefois, les manuels indiqués ci-dessous sont rédigés en anglais.

(GER)

**Weitere Handbücher**

Weitere Informationen zur Programmierung, zu Programmierwerkzeugen oder zu Sondermodulen finden Sie in den jeweiligen Handbüchern. Allerdings sind die unten aufgeführten Handbücher in englischer Sprache verfasst.

(ITL)

**Ulteriori manuali**

Per ulteriori informazioni sulla programmazione, sugli strumenti di programmazione o sui moduli speciali, si rimanda ai manuali corrispondenti. Tuttavia i manuali sottostanti e suggeriti sono in lingua inglese.

(ESP)

**Otros manuales**

Mayores informaciones para la programación, herramientas de programación o módulos especiales puede encontrar en los manuales correspondientes. Todos los manuales indicados se encuentran en el idioma inglés.

**Table A-1:** *ENG* Associated Manuals    *FRE* Autres manuels  
*GER* Weitere Handbücher    *ITL* Ulteriori manuali  
*ESP* Otros manuales

| Manual name                                                        | Manual No.  | Description                                                                                                                                                                                                                                                                                                                                           |
|--------------------------------------------------------------------|-------------|-------------------------------------------------------------------------------------------------------------------------------------------------------------------------------------------------------------------------------------------------------------------------------------------------------------------------------------------------------|
| FX2N Series Programmable Controllers Hardware Manual (This manual) | JY992D66301 | (ENG) This manual contains hardware explanations for wiring, installation and specification, etc.<br>(FRE) Ces manuels décrivent l'installation et le câblage et renferment les données techniques des appareils.                                                                                                                                     |
| FX0/FX0N Series Programmable Controllers Hardware Manual           | JY992D47501 | (GER) Diese Handbücher beschreiben die Installation und Verdrahtung und enthalten die technischen Daten der Geräte.<br>(ITL) Questi manuali descrivono l'installazione e il cablaggio e contengono le schede tecniche degli strumenti.<br>(ESP) Estos manuales describen la instalación y el cableado y contienen los datos técnicos de los aparatos. |
| FX Programming Manual II (for FX1S, FX1N, FX2N, FX2NC Series PLC)  | JY992D88101 | (ENG) This manual contains instruction explanations.<br>(FRE) Les instructions sont décrites dans ce manuel.<br>(GER) In diesem Handbuch werden die Anweisungen beschrieben.<br>(ITL) In questo manuale vengono descritte le indicazioni.<br>(ESP) En este manual se describen las instrucciones básicas.                                             |
| FX2N-2DA Special Function Block User's Guide                       | JY992D74901 | (ENG) This manual contains explanations for wiring, installation, specification and BFM allocation, etc.<br>(FRE) Ces manuels renferment entre autres, des indications pour l'installation et le câblage, les données techniques et une description de la mémoire tampon.                                                                             |
| FX2N-2AD Special Function Block User's Guide                       | JY992D74701 | (GER) Diese Handbücher enthalten u. a. Hinweise zur Installation und Verdrahtung, die techn. Daten und eine Beschreibung des Pufferspeichers.                                                                                                                                                                                                         |
| FX0N-3A Special Function Block User's Guide                        | JY992D49001 | (ITL) Questi manuali contengono inoltre indicazioni sull'installazione e il cablaggio, le schede tecniche una descrizione della memoria tampone.<br>(ESP) Estos manuales contienen entre otras, indicaciones para la instalación y el cableado, los datos técnicos y una descripción de la memoria intermedia.                                        |

|   |
|---|
| 1 |
| 2 |
| 3 |
| 4 |
| 5 |
| 6 |
| 7 |
| A |
| B |
| C |
| D |
| E |

**Table A-1:** **ENG** ㊦ **Associated Manuals**    **FRE** ㊦ **Autres manuels**  
**GER** ㊦ **Weitere Handbücher**    **ITL** ㊦ **Ulteriori manuali**  
**ESP** ㊦ **Otros manuales**

| Manual name                                                | Manual No.  | Description                                                                                                                                                   |
|------------------------------------------------------------|-------------|---------------------------------------------------------------------------------------------------------------------------------------------------------------|
| FX2N-4DA<br>Special Function Block<br>User's Guide         | JY992D65901 | (ENG) This manual contains explanations for wiring, installation, specification and BFM allocation, etc.                                                      |
| FX2N-4AD<br>Special Function Block<br>User's Guide         | JY992D65201 | (FRE) Ces manuels renferment entre autres, des indications pour l'installation et le câblage, les données techniques et une description de la mémoire tampon. |
| FX2N-4AD-PT<br>Special Function Block<br>User's Guide      | JY992D65601 | (GER) Diese Handbücher enthalten u. a. Hinweise zur Installation und Verdrahtung, die techn. Daten und eine Beschreibung des Pufferspeichers.                 |
| FX2N-4AD-TC<br>Special Function Block<br>User's Guide      | JY992D65501 | (GER) Diese Handbücher enthalten u. a. Hinweise zur Installation und Verdrahtung, die techn. Daten und eine Beschreibung des Pufferspeichers.                 |
| FX2N-5A<br>Special Function Block<br>User's Manual         | JY997D11401 | (ITL) Questi manuali contengono inoltre indicazioni sull'installazione e il cablaggio, le schede tecniche una descrizione della memoria tampone.              |
| FX2N-8AD<br>Special Function Block<br>User's Manual        | JY992D86001 | (ESP) Estos manuales contienen entre otras, indicaciones para la instalación y el cableado, los datos técnicos y una descripción de las memorias intermedias. |
| FX2N-2LC<br>Special Function Block<br>User's Manual        | JY992D85801 | (ESP) Estos manuales contienen entre otras, indicaciones para la instalación y el cableado, los datos técnicos y una descripción de las memorias intermedias. |
| FX2N-1HC<br>Special Function Block<br>User's Guide         | JY992D65401 | (ENG) This manual contains explanations for wiring, installation, specification and BFM allocation, etc.                                                      |
| FX-1PG/FX2N-1PG<br>Pulse Generation Unit<br>User's Manual  | JY992D65301 | (FRE) Ces manuels renferment entre autres, des indications pour l'installation et le câblage, les données techniques et une description de la mémoire tampon. |
| FX2N-10PG<br>Pulse Generation Unit<br>User's Manual        | JY992D93401 | (GER) Diese Handbücher enthalten u. a. Hinweise zur Installation und Verdrahtung, die techn. Daten und eine Beschreibung des Pufferspeichers.                 |
| FX2N-10GM, FX2N-20GM<br>Hardware/Programming<br>Manual     | JY992D77801 | (ITL) Questi manuali contengono inoltre indicazioni sull'installazione e il cablaggio, le schede tecniche una descrizione della memoria tampone.              |
| FX2N-1RM-E-SET<br>Programmable Cam<br>Switch User's Manual | JY992D71101 | (ESP) Estos manuales contienen entre otras, indicaciones para la instalación y el cableado, los datos técnicos y una descripción de la memoria intermedia.    |
| FX2N-232IF<br>RS-232C Interface Block<br>Hardware Manual   | JY992D73501 | (ENG) This manual contains explanations for specification.                                                                                                    |
| FX2N-232-BD<br>Communication Board<br>User's Guide         | JY992D66001 | (FRE) Ces manuels fournissent des indications sur le raccordement et le fonctionnement des appareils.                                                         |
| FX2N-422-BD<br>Communication Board<br>User's Guide         | JY992D66101 | (FRE) Ces manuels fournissent des indications sur le raccordement et le fonctionnement des appareils.                                                         |
| FX2N-485-BD<br>Communication Board<br>User's Guide         | JY992D73401 | (GER) Diese Handbücher geben Hinweise auf Anschluss und Betrieb der Geräte.                                                                                   |
| FX0N-232ADP<br>Communication Adapter<br>User's Guide       | JY992D51301 | (ITL) Questi manuali riportano indicazioni sul collegamento e l'esercizio degli strumenti.                                                                    |
| FX0N-485ADP<br>Communication Adapter<br>User's Guide       | JY992D53201 | (ITL) Questi manuali riportano indicazioni sul collegamento e l'esercizio degli strumenti.                                                                    |
| FX2NC-232ADP<br>Installation Manual                        | JY997D01101 | (ESP) Estos manuales entregan indicaciones para la conexión y la operación de los aparatos.                                                                   |
| FX2NC-485ADP<br>Installation Manual                        | JY997D01201 | (ESP) Estos manuales entregan indicaciones para la conexión y la operación de los aparatos.                                                                   |



**Table A-1:** **ENG** ≡ **Associated Manuals**    **FRE** ≡ **Autres manuels**  
**GER** ≡ **Weitere Handbücher**    **ITL** ≡ **Ulteriori manuali**  
**ESP** ≡ **Otros manuales**

| Manual name                                                                      | Manual No.  | Description |                                                                                                                                                                                                                                               |
|----------------------------------------------------------------------------------|-------------|-------------|-----------------------------------------------------------------------------------------------------------------------------------------------------------------------------------------------------------------------------------------------|
| FX Series<br>User's Manual - Data<br>Communication Edition                       | JY997D16901 | (ENG)       | This manual contains explanations for N:N network, parallel link, computer link and no protocol communication (RS instruction and FX2N-232IF RS232C interface block) about FX family PLC.                                                     |
|                                                                                  |             | (FRE)       | Ce manuel renferme des indications sur les réseaux N:N, la communication parallèle et ordinateur et sur la communication sans protocole (avec instructions RS ou convertisseur d'interface FX2N-232IF) en liaison avec un API de la gamme FX. |
|                                                                                  |             | (GER)       | Dieses Handbuch enthält Hinweise zu N:N-Netzwerken, Parallel- und Computer-Link und zur Kommunikation ohne Protokoll (mit RS-Anweisungen oder Schnittstellenwandler FX2N-232IF) in Verbindung mit einer SPS der FX-Familie.                   |
|                                                                                  |             | (ITL)       | Questo manuale contiene indicazioni sulle reti N:N, sulle link parallele e le link pc, sulla comunicazione senza protocollo con indicazioni RS o commutatore di interfaccia FX2N-232IF) in collegamento ad un PLC del gruppo FX-.             |
|                                                                                  |             | (ESP)       | Este manual contiene indicaciones acerca de redes N:N, enlaces paralelos y a computadores y sobre la comunicación sin protocolo (con instrucciones RS o inversores de interfaz FX2N-232IF) en conexión con un PLC de la familia FX.           |
| FX2N-32CCL<br>CC-Link Interface Block<br>User's Manual                           | JY992D71801 | (ENG)       | This manual contains explanations for wiring, installation, specification and BFM allocation, etc..                                                                                                                                           |
| FX2N-16CCL-M<br>CC-Link System<br>Master Block<br>User's Manual                  | JY992D93101 | (FRE)       | Ces manuels renferment entre autres, des indications pour l'installation et le câblage, les données techniques et une description de la mémoire tampon.                                                                                       |
| FX2N-64CL-M<br>CC-Link /LT<br>Master Block<br>User's Manual<br>(Detailed Volume) | JY997D08501 | (GER)       | Diese Handbücher enthalten u. a. Hinweise zur Installation und Verdrahtung, die techn. Daten und eine Beschreibung des Pufferspeichers.                                                                                                       |
|                                                                                  |             | (ITL)       | Questi manuali contengono inoltre indicazioni sull'installazione e il cablaggio, le schede tecniche una descrizione della memoria tampone.                                                                                                    |
| FX2N-32ASI-M<br>AS-interface Master Block<br>User's Manual                       | JY992D76901 | (ESP)       | Estos manuales contienen entre otras, indicaciones para la instalación y el cableado, los datos técnicos y una descripción de la memoria intermedia.                                                                                          |
| FX2N-16LNK-M<br>MELSEC I/O Link System<br>Master Block<br>User's Manual          | JY992D73701 | (ENG)       | This manual contains explanations for wiring, installation, specification setting and I/O allocation, etc..                                                                                                                                   |
|                                                                                  |             | (FRE)       | Ces manuels renferment en plus des données techniques, des indications pour l'installation, le câblage et pour l'affectation d'E/S.                                                                                                           |
|                                                                                  |             | (GER)       | Diese Handbücher enthalten neben den technischen Daten Hinweise zur Installation, Verdrahtung und zur E/A-Zuordnung.                                                                                                                          |
| FX0N-16NT<br>MELSEC NET-MINI (-S3)<br>Interface User's Manual                    | JY992D48901 | (ITL)       | Questi manuali contengono, oltre alle schede tecniche, indicazioni sull'installazione, il cablaggio e la classificazione delle entrate e uscite E/A..                                                                                         |
|                                                                                  |             | (ESP)       | Estos manuales contienen, junto a los datos técnicos, indicaciones para la instalación, cableado y disposición de las entradas/salidas.                                                                                                       |

- 1
- 2
- 3
- 4
- 5
- 6
- 7
- A
- B
- C
- D
- E

# MEMO

## Appendix B: Discontinued models



### Discontinued models

The table below shows discontinued models of MELSEC-F Series PLCs described in this manual.



### Modèles abandonnés

Le tableau ci-dessous montre les modèles abandonnés des PLC (contrôleur logique programmable) de la Série MELSEC-F décrits dans ce manuel.



### Auslaufende Modelle

Die unten stehende Tabelle zeigt die auslaufenden SPS-Modelle der Serie MELSEC-F an.



### Modelli di cessata produzione

La tabella sotto mostra i modelli PLC serie MELSEC-F di cessata produzione, descritti in questo manuale.



### Modelos que ya no se fabrican

La tabla de abajo nos muestra los modelos que ya no se fabrican de MELSEC-F Series PLCs descritos en este manual.

| 1)                | 2)                                                                                                                                      | 3)                                                                                                                                                                          |
|-------------------|-----------------------------------------------------------------------------------------------------------------------------------------|-----------------------------------------------------------------------------------------------------------------------------------------------------------------------------|
| 4)                | ENG: June 30, 2002<br>FRE: 30 juin 2002<br>GER: 30. Juni 2002<br>ITL: 30 giugno 2002<br>ESP: 30 de junio de 2002                        | ENG: Until June 30, 2009<br>FRE: Jusqu'au 30 juin 2009<br>GER: Bis 30. Juni 2009<br>ITL: Fino al 30 giugno 2009<br>ESP: Hasta el 30 de junio de 2009                        |
| FX0N-8EX-ES/UL    |                                                                                                                                         |                                                                                                                                                                             |
| FX0N-8EX-UA1/UL   |                                                                                                                                         |                                                                                                                                                                             |
| FX0N-8ER-ES/UL    |                                                                                                                                         |                                                                                                                                                                             |
| FX0N-8EYR-ES/UL   |                                                                                                                                         |                                                                                                                                                                             |
| FX0N-8EYT-ESS/UL  | ENG: January 31, 2006                                                                                                                   | ENG: Until January 31, 2013                                                                                                                                                 |
| FX0N-8EYT-H       | FRE: 31 Janvier 2006                                                                                                                    | FRE: Jusqu'au 31 Janvier 2013                                                                                                                                               |
| FX0N-16EX-ES/UL   | GER: 31. Januar 2006                                                                                                                    | GER: Bis 31. Januar 2013                                                                                                                                                    |
| FX0N-16EYR-ES/UL  | ITL: 31 Gennaio 2006                                                                                                                    | ITL: Fino al 31 Gennaio 2013                                                                                                                                                |
| FX0N-16EYT-ESS/UL | ESP: 31 de enero de 2006                                                                                                                | ESP: Hasta el 31 de enero de 2013                                                                                                                                           |
| FX0N-232ADP       |                                                                                                                                         |                                                                                                                                                                             |
| FX0N-485ADP       |                                                                                                                                         |                                                                                                                                                                             |
| FX0N-16NT         |                                                                                                                                         |                                                                                                                                                                             |
| FX-232AW          | ENG: September 30, 2004<br>FRE: 30 Septembre 2004<br>GER: 30. September 2004<br>ITL: 30 Settembre 2004<br>ESP: 30 de septiembre de 2004 | ENG: Until September 30, 2011<br>FRE: Jusqu'au 30 Septembre 2011<br>GER: Bis 30. September 2011<br>ITL: Fino al 30 Settembre 2011<br>ESP: Hasta el 30 de septiembre de 2011 |
| FX-232AWC         | ENG: June 30, 2004<br>FRE: 30 juin 2004<br>GER: 30. Juni 2004<br>ITL: 30 giugno 2004<br>ESP: 30 de junio de 2004                        | ENG: Until June 30, 2011<br>FRE: Jusqu'au 30 juin 2011<br>GER: Bis 30. Juni 2011<br>ITL: Fino al 30 giugno 2011<br>ESP: Hasta el 30 de junio de 2011                        |
| FX-50DU-TKS-E     | ENG: September 30, 2002                                                                                                                 | ENG: Until September 30, 2009                                                                                                                                               |
| FX-40DU-TK-ES     | FRE: 30 Septembre 2002                                                                                                                  | FRE: Jusqu'au 30 Septembre 2009                                                                                                                                             |
| FX-40DU-ES        | GER: 30. September 2002                                                                                                                 | GER: Bis 30. September 2009                                                                                                                                                 |
| FX-30DU-E         | ITL: 30 Settembre 2002                                                                                                                  | ITL: Fino al 30 Settembre 2009                                                                                                                                              |
|                   | ESP: 30 de septiembre de 2002                                                                                                           | ESP: Hasta el 30 de septiembre de 2009                                                                                                                                      |

- 1)  
ENG ⇄ Discontinued model  
FRE ⇄ Modèle abandonné  
GER ⇄ Auslaufendes Modell  
ITL ⇄ Modello di cessata produzione  
ESP ⇄ Modelo que ya no se fabrica
- 2)  
ENG ⇄ Production stop date  
FRE ⇄ Date d'arrêt de la production  
GER ⇄ Produktionsstoppdatum  
ITL ⇄ Data di cessata produzione  
ESP ⇄ Fecha de parada de la producción
- 3)  
ENG ⇄ Repair acceptance period  
FRE ⇄ Période accepté pour une réparation  
GER ⇄ Reparaturfrist  
ITL ⇄ Termini per accettazione riparazioni  
ESP ⇄ Periodo aceptado para la reparación
- 4)  
ENG ⇄ Models described as "F group" in "1.5 Configuration"  
FRE ⇄ Modèles décrits en tant que "Groupe F" dans "1.5 Configuration"  
GER ⇄ Modelle, die in „1.5 Konfiguration“ als „F-Gruppe“ bezeichnet sind  
ITL ⇄ Modelli descritti come "gruppo F" in "1.5 Configurazione"  
ESP ⇄ Modelos descritos como "Grupo F" en "1.5 Configuración"



- ENG** Contact your nearest Mitsubishi Electric distributor for details of discontinued models.
- FRE** Consulter le distributeur Mitsubishi Electric le plus proche pour les détails concernant les modèles abandonnés.
- GER** Wenden Sie sich an den nächsten Vertreter von Mitsubishi Electric für Einzelheiten zu den auslaufenden Modellen.
- ITL** Per informazioni dettagliate relative ai modelli di cessata produzione, contattare il distributore Mitsubishi Electric più vicino.
- ESP** Póngase en contacto con el distribuidor de Mitsubishi Electric más cercano para obtener más detalles sobre los modelos que ya no producen.

**Appendix C:  
Precautions for Battery Transportation**

ENG

**Precautions for Battery Transportation**

When transporting lithium batteries, follow the transportation regulations.  
The batteries for the FX2N Series CPU unit are classified as shown in following table.

**C-1: Regulated FX2N series products**

1) Included modules and batteries

Table C-1:

| Series name/product name | Used battery name | Battery type          | Product supply status | Lithium Content (gram/unit) |
|--------------------------|-------------------|-----------------------|-----------------------|-----------------------------|
| FX2N Series main unit    | F2-40BL           | lithium metal battery | Cell                  | 0.52                        |

2) Batteries to be built in modules (spare parts and optional parts)

Table C-2:

| Product name | Battery type          | Product supply status | Lithium Content (gram/unit) | Mass (gram/unit) <sup>*1</sup> |
|--------------|-----------------------|-----------------------|-----------------------------|--------------------------------|
| F2-40BL      | lithium metal battery | Cell                  | 0.52                        | 40                             |

\*1 The value indicates the mass with packaging.

**C-2: Transport guidelines**

Comply with IATA Dangerous Goods Regulations, IMDG code and the local transport regulations when transporting products listed above.

Also, consult with the shipping carrier.

|   |
|---|
| 1 |
| 2 |
| 3 |
| 4 |
| 5 |
| 6 |
| 7 |
| A |
| B |
| C |
| D |
| E |



## Précautions de transport des batteries

Lorsque vous transportez des batteries au lithium, respectez les réglementations de transport correspondantes. Les batteries de l'unité centrale Série FX2N sont classifiées dans le tableau ci-dessous.

### C-1: Produits FX2N réglementés

#### 1) Modules et batteries inclus

Table C-1:

| Série/Nom du produit       | Nom de la batterie utilisée | Type de batterie       | État de l'alimentation du produit | Teneur en lithium (gramme/appareil) |
|----------------------------|-----------------------------|------------------------|-----------------------------------|-------------------------------------|
| Châssis de base Série FX2N | F2-40BL                     | Batterie lithium/métal | Cell                              | 0.52                                |

#### 2) Batteries à intégrer dans les modules (pièces détachées et pièces en option)

Table C-2:

| Nom du produit | Type de batterie       | État de l'alimentation du produit | Teneur en lithium (gramme/appareil) | Masse (gramme/appareil)*1 |
|----------------|------------------------|-----------------------------------|-------------------------------------|---------------------------|
| F2-40BL        | Batterie lithium/métal | Cell                              | 0.52                                | 40                        |

\*1 Cette valeur indique la masse avec l'emballage.

### C-2: Consignes de transport

Respecter les réglementations IATA sur les marchandises dangereuses, les réglementations IMDG et les réglementations locales lors du transport des produits mentionnés ci-dessus. Consultez également le transporteur.



**Vorsichtsmaßnahmen für den Transport der Batterie**

Beachten Sie beim Transport von Lithiumbatterien die Vorschriften.  
Die Batterien für die Grundgeräte der FX2N-Serie sind so wie in der folgenden Tabelle dargestellt klassifiziert.

**C-1: Regulierte Produkte der FX2N-Serie**

1) Eingeschlossene Module und Batterien

Table C-1:

| Serie/Produkt             | Verwendete Batterie | Typ der Batterie      | Lieferstatus des Produkts | Lithiumgehalt (Gramm/Einheit) |
|---------------------------|---------------------|-----------------------|---------------------------|-------------------------------|
| Grundgerät der FX2N-Serie | F2-40BL             | Lithiummetallbatterie | Zelle                     | 0.52                          |

2) Batterien für den Einbau in Modulen (Ersatzteile oder optionale Teile)

Table C-2:

| Produkt | Typ der Batterie      | Lieferstatus des Produkts | Lithiumgehalt (Gramm/Einheit) | Masse (Gramm/Einheit)*1 |
|---------|-----------------------|---------------------------|-------------------------------|-------------------------|
| F2-40BL | Lithiummetallbatterie | Zelle                     | 0.52                          | 40                      |

\*1 The value indicates the mass with packaging.

**C-2: Richtlinien für den Transport**

Halten Sie beim Transport der oben aufgeführten Produkte die Bestimmungen der IATA zum Transport gefährlicher Güter und zur Gefahrgutkennzeichnung entsprechend dem IMDG-Ccode sowie die nationalen Bestimmungen ein. Lassen Sie sich auch von der Spedition beraten.





## Precauzioni per il trasporto della batteria

Osservate le prescrizioni in caso di trasporto di batterie al litio. Le batterie per le unità base della serie FX2N sono classificate come illustrato nella seguente tabella.

### C-1: Prodotti regolamentati della serie FX2N

#### 1) Moduli e batterie incassati

Table C-1:

| Serie/Prodotto              | Batteria utilizzata | Tipo di batteria          | Stato di fornitura del prodotto | Contenuto di litio (grammi/unità) |
|-----------------------------|---------------------|---------------------------|---------------------------------|-----------------------------------|
| Unità base della serie FX2N | F2-40BL             | Batteria al litio-metallo | Cella                           | 0.52                              |

#### 2) Batterie da incorporare in moduli (parti di ricambio o parti opzionali)

Table C-2:

| Prodotto | Tipo di batteria          | Stato di fornitura del prodotto | Contenuto di litio (grammi/unità) | Peso (grammi/unità)*1 |
|----------|---------------------------|---------------------------------|-----------------------------------|-----------------------|
| F2-40BL  | Batteria al litio-metallo | Cella                           | 0.52                              | 40                    |

\*1 Il valore indica il peso comprensivo dell'imballaggio.

### C-2: Direttive per il trasporto

Nel trasporto dei prodotti sopra indicati osservate le disposizioni IATA sul trasporto di beni pericolosi e sull'identificazione di beni pericolosi conforme al codice IMDG ed anche alle disposizioni nazionali. Fatevi consigliare anche dallo spedizioniere.



**ESP** **Medidas de precaución al trasladar la pila**

Al transportar las baterías de litio tenga en cuenta la normativa vigente.  
Las pilas para las unidades base de la serie FX2N se clasifican como consta en el cuadro siguiente.

**C-1: Productos regulados de la serie FX2N**

1) Módulos incluidos y pilas

Table C-1:

| Serie/producto               | Pila utilizada | Tipo de pila        | Estado de suministro del producto | Contenido en litio (gramos/unidad) |
|------------------------------|----------------|---------------------|-----------------------------------|------------------------------------|
| Unidad base de la serie FX2N | F2-40BL        | Pila de litio metal | célula                            | 0.52                               |

2) Pilas que van integradas en módulos (piezas de recambio o piezas opcionales)

Table C-2:

| Producto | Tipo de pila        | Estado de suministro del producto | Contenido en litio (gramos/unidad) | Masa (gramos/unidad) <sup>*1</sup> |
|----------|---------------------|-----------------------------------|------------------------------------|------------------------------------|
| F2-40BL  | Pila de litio metal | célula                            | 0.52                               | 40                                 |

\*1 El valor indica la masa incluyendo el embalaje.

**C-2: Directivas para el transporte**

En el transporte de los productos arriba citados se deben cumplir las disposiciones IATA relativas al transporte de mercancías peligrosas y a la identificación como tales conforme al código IMDG-C, así como las normativas nacionales aplicables.

Su transportista podrá asesorarle al respecto.

|   |
|---|
| 1 |
| 2 |
| 3 |
| 4 |
| 5 |
| 6 |
| 7 |
| A |
| B |
| C |
| D |
| E |

# MEMO

## Appendix D: Handling of Batteries and Devices with Built-in Batteries in EU Member States

ENG

### Handling of Batteries and Devices with Built-in Batteries in EU Member States

This section describes the precautions for disposing of waste batteries in EU member states and exporting batteries and/or devices with built-in batteries to EU member states.

#### D-1: Disposal precautions

In EU member states, there is a separate collection system for waste batteries. Dispose of batteries properly at the local community waste collection/recycling center.

The symbol shown in following figure is printed on the batteries and packaging of batteries and devices with built-in batteries used for Mitsubishi programmable controllers.



\*1 This symbol to the left is for EU member states only.  
The symbol is specified in the new EU Battery Directive (2006/66/EC) Article 20 "Information for end-users" and Annex II.

The symbol to the left indicates that batteries need to be disposed of separately from other wastes.

#### D-2: Exportation precautions

The new EU Battery Directive (2006/66/EC) requires the following when marketing or exporting batteries and/or devices with built-in batteries to EU member states.

- To print the symbol on batteries, devices, or their packaging
- To explain the symbol in the manuals of the products

##### 1) Labelling

To market or export batteries and/or devices with built-in batteries, which have no symbol, to EU member states on September 26, 2008 or later, print the symbol shown in Figure E..1 on the batteries, devices, or their packaging.

##### 2) Explaining the symbol in the manuals

To export devices incorporating Mitsubishi programmable controller to EU member states on September 26, 2008 or later, provide the latest manuals that include the explanation of the symbol.

If no Mitsubishi manuals or any old manuals without the explanation of the symbol are provided, separately attach an explanatory note regarding the symbol to each manual of the devices.

#### POINT

The requirements apply to batteries and/or devices with built-in batteries manufactured before the enforcement date of the new EU Battery Directive (2006/66/EC).

#### D-3: Regulated FX2N series products

- 1) Included modules and batteries

Table D-1:

| Series name/product name | Used battery name | Battery type                     |
|--------------------------|-------------------|----------------------------------|
| FX2N Series main unit    | F2-40BL           | Lithium Thionyl Chloride Battery |

- 2) Batteries to be built in modules (spare parts and optional parts)

Table D-2:

| Product name | Battery type                     |
|--------------|----------------------------------|
| F2-40BL      | Lithium Thionyl Chloride Battery |

|   |
|---|
| 1 |
| 2 |
| 3 |
| 4 |
| 5 |
| 6 |
| 7 |
| A |
| B |
| C |
| D |
| E |

**(FRE) Manipulation des batteries et des appareils équipés de batteries intégrées dans les états membres de la Communauté Européenne**

Ce paragraphe décrit les précautions d'élimination des batteries dans les états membres de la Communauté Européenne et pour l'exportation de batteries et/ou d'appareils équipés de batteries intégrées dans ces états.

**D-1: Précautions d'élimination**

Dans les états membres de la Communauté Européenne, il existe un système particulier de collecte des batteries usagées. Éliminez correctement les batteries dans le centre local de collecte/recyclage des déchets.

Le symbole illustré dans la figure suivante est imprimé sur les batteries et l'emballage des batteries et des appareils équipés de batteries intégrées utilisés pour les contrôleurs programmables Mitsubishi.



\*1 Le symbole de gauche concerne uniquement les états membres de la Communauté Européenne. Ce symbole est spécifié dans la nouvelle directive européenne sur les batteries (2006/66/EC) Article 20 "Informations pour les utilisateurs" et Annexe II.

Le symbole de gauche indique que les batteries doivent être éliminées indépendamment des autres déchets.

**D-2: Précautions pour l'exportation**

La nouvelle directive européenne sur les batteries (2006/66/EC) impose les mesures suivantes pour la commercialisation ou l'exportation de batteries et/ou d'appareils équipés de batteries intégrées dans les états membres de la Communauté Européenne.

- Imprimer le symbole sur les batteries, les appareils ou leurs emballages
- Expliquer le symbole dans les manuels des produits

**1) Etiquetage**

Pour commercialiser ou exporter des batteries et/ou des appareils équipés de batteries intégrées sans symbole dans les états membres de la Communauté Européenne à partir du 26 Septembre 2008, imprimez le symbole illustré Figure E.1 sur les batteries, les appareils ou leurs emballages.

**2) Explication des symboles utilisés dans les manuels**

Pour exporter des appareils comportant un contrôleur programmable Mitsubishi dans les états membres de la Communauté Européenne à partir du 26 Septembre 2008, fournissez les manuels les plus récents qui incluent l'explication du symbole.

Si aucun manuel Mitsubishi ou aucun ancien manuel sans l'explication du symbole n'est fourni, fournissez séparément une note explicative concernant le symbole avec chaque manuel.

**POINT**

Ces exigences concernent les batteries et/ou les appareils équipés de batteries intégrées avant la date d'application de la nouvelle directive européenne sur les batteries (2006/66/EC).

**D-3: Produits FX2N réglementés**

**1) Modules et batteries inclus**

Table D-1:

| Série/Nom du produit       | Nom de la batterie utilisée | Type de batterie                      |
|----------------------------|-----------------------------|---------------------------------------|
| Châssis de base Série FX2N | F2-40BL                     | Batterie lithium/chlorure de thionyle |

**2) Batteries à intégrer dans les modules (pièces détachées et pièces en option)**

Table D-2:

| Nom du produit | Type de batterie                      |
|----------------|---------------------------------------|
| F2-40BL        | Batterie lithium/chlorure de thionyle |



## Handhabung von Batterien und Geräten mit eingebauten Batterien in den Mitgliedsstaaten der europäischen Union

Dieser Abschnitt beschreibt die Vorsichtsmaßnahmen bei der Entsorgung von Batterien in den Mitgliedsstaaten der EU und beim Export von Batterien und/oder Geräten mit integrierten Batterien in die Mitgliedsstaaten der EU.

### D-1: Vorsichtsmaßnahmen bei der Entsorgung

In den Mitgliedsstaaten der EU existiert ein besonderes Sammelsystem für Altbatterien. Entsorgen Sie Ihre Batterien umweltgerecht bei den Sammel- oder Recycling-Stellen Ihrer Gemeinde.

Batterien und deren Verpackungen sowie Geräte mit integrierten Batterien, die für speicherprogrammierbare Steuerungen von Mitsubishi verwendet werden, sind mit dem in der folgenden Abbildung dargestellten Symbol gekennzeichnet.



\*1 Das Symbol links gilt nur für EU-Mitgliedsstaaten.  
Das Symbol ist in der neuen EU-Batterieverordnung (Richtlinie 2006/66/EC) festgelegt.  
Artikel 20 "Informationen für Endverbraucher" und Anhang II.

Das Symbol links gibt an, dass Batterien getrennt von anderen Abfällen entsorgt werden müssen.

### D-2: Vorsichtsmaßnahmen beim Export

Die neue EU-Batterieverordnung (Richtlinie 2006/66/EC) verlangt die folgenden Maßnahmen, wenn Batterien und/oder Geräte mit integrierten Batterien in die Mitgliedsstaaten der EU exportiert oder dort in den Verkehr gebracht werden.

- Die Anbringung des Symbols auf Batterien, Geräten oder deren Verpackungen.
- Die Erklärung des Symbols in den Bedienungsanleitungen des Produkts.

#### 1) Kennzeichnung

Um Batterien und/oder Geräte mit integrierten Batterien, die das Symbol nicht tragen, ab dem 26. September 2008 in die Mitgliedsstaaten der EU zu exportieren oder dort in den Verkehr zu bringen, muss das in E.1 dargestellte Symbol auf Batterien, Geräten oder deren Verpackungen angebracht werden.

#### 2) Erklärung des Symbols in den Bedienungsanleitungen

Beim Export von Geräten, die speicherprogrammierbare Steuerungen von Mitsubishi enthalten, in EU-Mitgliedsstaaten muss ab dem 26. September 2008 die neueste Version der Bedienungsanleitung, in der auch eine Erklärung des Symbols enthalten ist, mitgeliefert werden.

Wird keine Bedienungsanleitung von Mitsubishi oder eine alte Bedienungsanleitung mitgeliefert, die keine Erklärung des Symbols enthält, müssen jeder Bedienungsanleitung separate Hinweise mit einer Erklärung des Symbols beigelegt werden.

### HINWEIS

Diese Anforderungen gelten für Batterien und/oder Geräte mit integrierten Batterien, die vor dem Inkrafttreten der neuen EU-Batterieverordnung (2006/66/EC) hergestellt wurden.

### D-3: Regulierte Produkte der FX2N-Serie

#### 1) Eingeschlossene Module und Batterien

Table D-1:

| Serie/Produkt             | Verwendete Batterie | Typ der Batterie               |
|---------------------------|---------------------|--------------------------------|
| Grundgerät der FX2N-Serie | F2-40BL             | Lithiumthionylchlorid-Batterie |

#### 2) Batterien für den Einbau in Modulen (Ersatzteile oder optionale Teile)

Table D-2:

| Produkt | Typ der Batterie               |
|---------|--------------------------------|
| F2-40BL | Lithiumthionylchlorid-Batterie |





## Usò di batterie ed apparecchiature con batterie incorporate nei Paesi membri dell'Unione Europea

Questa sezione illustra le misure precauzionali all'atto dello smaltimento di batterie nei Paesi membri della UE e in caso di esportazione di batterie e/o apparecchiature con batterie integrate nei paesi membri UE

### D-1: Precauzioni in fase di smaltimento

Nei Paesi membri della UE esiste un particolare sistema di raccolta per batterie usate. Smaltite le vostre batterie nel rispetto dell'ambiente, nei centri di raccolta o riciclaggio del vostro comune.

Le batterie e i loro imballaggi ed anche le apparecchiature con batterie integrate, che vengono utilizzate per i controllori programmabili della Mitsubishi, sono identificati con il simbolo presentato nella figura che segue.



\*1 Il simbolo a sinistra è valido solo per paesi membri UE.

Il simbolo è stabilito nella nuova normativa UE sulle batterie (direttiva 2006/66/CE). Articolo 20 "Informazioni per il consumatore finale" e Allegato II.

Il simbolo a sinistra indica che le batterie devono essere smaltite separate da altri rifiuti

### D-2: Precauzioni in caso di esportazione

La nuova normativa UE sulle batterie (direttiva 2006/66/CE) richiede le operazioni seguenti, quando si esportano o si mettono in commercio batterie e/o apparecchiature con batterie integrate nei Paesi membri della UE.

- L'applicazione del simbolo su batterie, apparecchiature o loro imballaggi.
- La spiegazione del simbolo nei manuali operativi del prodotto.

#### 1) Contrassegni

Dal 26 settembre 2008 per esportare o mettere in commercio batterie e/o apparecchiature con batterie integrate, che non recano tale simbolo, nei Paesi membri della UE, occorre applicare su batterie, apparecchiature o loro imballaggi il simbolo rappresentato in fig.E.1

#### 2) Spiegazione del simbolo nei manuali operativi

Per l'esportazione nei paesi membri della UE di apparecchiature che contengono i controllori programmabili della Mitsubishi, dal 26 settembre 2008 occorre consegnare la versione più recente del manuale operativo, che riporta anche una spiegazione del simbolo.

Se non si fornisce nessun manuale operativo della Mitsubishi o si fornisce un vecchio manuale operativo, che non riporta la spiegazione del simbolo, occorre accludere ad ogni manuale operativo avvertenze separate con la spiegazione del simbolo.

### NOTA

Questi requisiti si applicano a batterie e/o apparecchiature con batterie integrate, che sono state prodotte prima dell'entrata in vigore della nuova normativa UE sulle batterie (2006/66/CE)

### D-3: Prodotti regolamentati della serie FX2N

#### 1) Moduli e batterie incassati

Table D-1:

| Serie/Prodotto              | Batteria utilizzata | Tipo di batteria                     |
|-----------------------------|---------------------|--------------------------------------|
| Unità base della serie FX2N | F2-40BL             | Batteria al litio cloruro di tionile |

#### 2) Batterie da incorporare in moduli (parti di ricambio o parti opzionali)

Table D-2:

| Prodotto | Tipo di batteria                     |
|----------|--------------------------------------|
| F2-40BL  | Batteria al litio cloruro di tionile |

ESP

## Manipulación de las pilas y aparatos con pilas integradas en los Estados miembro de la Unión europea.

Este apartado describe las medidas de precaución a adoptar al eliminar las pilas en los Estados miembro de la UE y al exportar a estos Estados pilas y/o aparatos que incorporen pilas.

### D-1: Medidas de precaución para la eliminación como residuo

En los estados miembro de la UE existe un sistema específico de recogida de las pilas gastadas. Deseche de un modo ecológico las pilas agotadas entregándolas en los puntos de recogida y reciclaje previstos en su comunidad. Las pilas y su embalaje, así como los dispositivos que incorporen pilas utilizados para los controladores lógicos programables de Mitsubishi, están marcados con el símbolo mostrado en la ilustración siguiente.



\*1 Este símbolo solo tiene validez en los Estados miembro de la UE. El símbolo se ha establecido en el nuevo reglamento sobre pilas de la UE (Directiva 2006/66/CE). Artículo 20 "Información para usuarios finales" y el apéndice II.

El símbolo de la izquierda indica que las pilas no deben desecharse con los residuos domésticos normales.

### D-2: Medidas de precaución en la exportación

El nuevo reglamento comunitario sobre pilas y baterías (Directiva 2006/66/EC) exige las medidas siguientes cuando se exporten o pongan en circulación en los Estados miembro de la UE pilas y/o dispositivos con pilas integradas.

- Colocar el símbolo sobre las pilas, los dispositivos o sus embalajes.
- Explicar el símbolo en los manuales de instrucciones del producto.

#### 1) Identificación

A partir del 26 de septiembre de 2008, para exportar y poner en circulación en los Estados miembro de la UE pilas y/o aparatos con pilas integradas, debe colocarse el símbolo mostrado en la Fig E.1 sobre las pilas, los aparatos o su embalaje.

#### 2) Explicación del símbolo en los manuales de instrucciones

Desde el 26 de septiembre del 2008, al exportar a países miembro de la UE dispositivos que contengan controles lógicos programables de Mitsubishi, hay que incluir en el suministro la versión más actual del manual de instrucciones que incluya también una explicación del símbolo.

Si no se entrega ningún manual de instrucciones de Mitsubishi o un manual antiguo sin explicación del símbolo, todas las instrucciones de uso deberán llevar adjunto un impreso informativo separado en que se explique el símbolo.

### INDICACIÓN

Estos requisitos se exigen a las pilas y/o aparatos con pilas integradas que hayan sido fabricados antes de la entrada en vigor del nuevo reglamento comunitario sobre pilas (2006/66/CE).

### D-3: Productos regulados de la serie FX2N

#### 1) Módulos incorporados y pilas

Table D-1:

| Serie/producto               | Pila utilizada | Tipo de pila                     |
|------------------------------|----------------|----------------------------------|
| Unidad base de la serie FX2N | F2-40BL        | Pila de cloruro de litio-tionilo |

#### 2) Pilas que van integradas en módulos (piezas de recambio o piezas opcionales)

Table D-2:

| Producto | Tipo de pila                     |
|----------|----------------------------------|
| F2-40BL  | Pila de cloruro de litio-tionilo |

|   |
|---|
| 1 |
| 2 |
| 3 |
| 4 |
| 5 |
| 6 |
| 7 |
| A |
| B |
| C |
| D |
| E |

# MEMO



ENG

**A**

AC powered base units  
 Approvals ..... vii  
 FX2N units ..... 1-1

**B**

Base units  
 AC powered (relay/transistor output) ..... 1-1  
 DC powered (relay/transistor output) ..... 1-1  
 FX2N physical features ..... 3-2  
 Relay output specification ..... 6-1  
 Terminal layout FX2N  
 (relay opt, 24V DC input) ..... 2-2  
 Terminal layout FX2N  
 (transistor opt, DC input) ..... 2-3  
 Transistor output specification ..... 6-18  
 Triac output specification ..... 6-12  
 110V AC input specification ..... 5-6  
 Basic diagnostics ..... 7-2  
 BATT.V LED ON ..... 7-4  
 Common error ..... 7-10  
 CPU.E LED ON ..... 7-7  
 Error codes ..... 7-23  
 Error flags ..... 7-19  
 Error registers ..... 7-21  
 Power ON, PLC OFF ..... 7-2  
 PROG.E LED flashes ..... 7-6

**C**

Cable size  
 Earth/grounding cables ..... 4-15  
 Power cables ..... 4-9  
 Common errors ..... 7-10

**D**

Diodes in series with inputs ..... 5-4

**E**

Environmental  
 Caution ..... 3-9  
 Mounting in an enclosure ..... 3-8  
 PC specifications ..... 3-6  
 Error codes ..... 7-23  
 Error flags ..... 7-19  
 Error registers ..... 7-21  
 Extension blocks ..... 1-2  
 Terminal layouts - all types ..... 2-4  
 Extension units  
 See Powered extension units ..... 2-4

**G**

General features  
 FX2N units ..... 3-2

**I**

Input specification  
 Programming caution when using  
 110V AC inputs ..... 5-9  
 Using diodes in series with inputs ..... 5-4  
 Using resistors in parallel to inputs ..... 5-5  
 Wiring an input for sink ..... 5-2  
 Wiring an input for source ..... 5-2  
 Wiring 110V AC inputs ..... 5-8  
 110V AC FX0N ..... 5-7  
 110V AC FX2N ..... 5-6  
 24V DC input FX2N ..... 5-1  
 In-rush currents when using triac outputs ..... 6-14  
 Installation ..... 3-1  
 Instruction list  
 Alphabetically sorted ..... 7-25  
 Numerically sorted ..... 7-24

**M**

Maintenance  
 General maintenance ..... 7-18  
 Replacing the battery ..... 7-16  
 Model name Explanation ..... 1-11, 1-12  
 Mounting  
 DIN rail caution ..... 3-14  
 General notes with regard  
 to electrical noise ..... 3-16  
 In an enclosure ..... 3-8  
 Use of DIN rail ..... 3-14  
 Use of direct mounting ..... 3-15

**O**

Output specifications  
 In-rush currents ..... 6-14  
 Relay outputs ..... 6-1  
 Reliability ..... 6-3  
 Response time ..... 6-20  
 Transistor outputs ..... 6-9  
 Triac outputs ..... 6-6  
 Wiring a relay ..... 6-5  
 Wiring a Transistor ..... 6-11  
 Wiring a Triac ..... 6-8



**P**

Power supply  
 Cable size . . . . . 4-5  
 Connection diagram . . . . . 4-13  
 System isolation . . . . . 4-9  
 System requirements . . . . . 4-11  
 24V DC service supply . . . . . 4-13, 4-16  
 Powered extension unit  
 All types . . . . . 1-2  
 Terminal layouts . . . . . 2-4  
 Preliminary checks . . . . . 7-1

**R**

Relay reliability . . . . . 6-3  
 Replacing the battery . . . . . 7-16  
 Resistors in paralell with inputs . . . . . 5-5  
 Response times when using transistors . . . . . 6-18

**S**

Safe loads . . . . . 6-22  
 Safety  
 Guidelines . . . . . ii  
 Manual symbols . . . . . ii  
 Serial number explanation . . . . . 1-11  
 Service power supply  
 Caution . . . . . 4-16  
 Special function blocks . . . . . 1-5  
 System Configuration . . . . . 1-13  
 Example . . . . . 1-18

**T**

Terminal layouts  
 FX0N extension blocks - all types . . . . . 2-4  
 FX2N base unit (transistor opt,  
 24V DC input) . . . . . 2-3  
 FX2N base units  
 (relay output, 24V DC input) . . . . . 2-2  
 FX2N extension blocks - all types . . . . . 2-2  
 FX2N powered extension units - all types . . . . . 2-4  
 Termination  
 Screw terminals . . . . . 4-4

**U**

Unit Accessories . . . . . 1-9

**W**

Wiring  
 Advice . . . . . 4-1  
 Caution . . . . . 4-1  
 Connecting 110V AC inputs . . . . . 5-7  
 Earth/grounding . . . . . 4-15  
 Power supply connection . . . . . 4-9  
 Screw terminals . . . . . 4-4  
 See also Power supply . . . . . 4-9  
 Wiring a relay output . . . . . 6-8  
 Wiring a Sink input . . . . . 5-2, 5-3, 5-4  
 Wiring a Source input . . . . . 5-2, 5-3, 5-4  
 Wiring a Transistor output . . . . . 6-21  
 Wiring a Triac output . . . . . 6-15

(FRE)

**A**

Accessoires des appareil ..... 1-9

Alimentation en tension

- Caracteristiques des câbles ..... 4-9
- Equipement du système ..... 4-11
- Isolement du système. .... 4-9
- Plan de câblage ..... 4-13
- Tension de service 24 V CC..... 4-16

Appareil de Base

- Appareils FX2N ..... 1-1
- Caractéristiques des entrées 110V CA .... 5-6
- Caractéristiques des sorties de relais. .... 6-1
- Caractéristiques techniques

  - des sorties de transistor. .... 6-18

- Caractéristiques techniques des sorties

  - triac ..... 6-12

- Charactéristiques du FX2N ..... 3-2
- Occupation des bornes, FX2N

  - (sorties relais, entrée 24V CC). .... 2-2
  - (sorties transistor, entrée CC) ..... 2-3

- Tension CA (sorties relais/transistor) ..... 1-1

Appareils d'extension alimentés en tension

- Occupation des bornes, ..... 1-2
- tous types ..... 2-4

**C**

Câblage

- Bornes à vis ..... 4-4
- Câblage de sortie de relais ..... 6-8
- Câblage de sortie de transistor. .... 6-21
- Câblage des entrées (Sink) ..... 5-2, 5-4
- Câblage des entrées 110V CA ..... 5-8
- Câblage des sorties de relais ..... 6-8
- Câblage des sorties triac ..... 6-15
- Câblage des sorties (Sink) ..... 5-3
- Câblage des sorties (Source) ..... 5-2, 5-3, 5-4
- Instructions de câblage. .... 4-2
- Instructions pour l' utilisateur ..... 4-1
- Mise à la terre. .... 4-15
- Raccordement de l'alimentation en tension 4-13
- Voir également* alimentation en tension .... 4-9

Caractéristiques des câbles

- Câble de puissance ..... 4-9
- Câble du terre. .... 4-15

Caractéristiques générales

- Appareils FX2N ..... 3-2

Codes d'erreurs. .... 7-23

Conditions ambiantes

- Caractéristiques techniques de l'API ..... 3-6
- Instructions ..... 3-10
- Montage dans une l'armoire électrique .... 3-8

Configuration du système ..... 1-13

- Exemple ..... 1-18

**D**

Designation des types

- Explication ..... 1-10

Diagnostic d'erreurs. .... 7-2

- Codes d'erreurs. .... 7-23
- Erreurs de communication ..... 7-10
- Indicateurs d'erreurs ..... 7-19
- LED BATT.V s'allume ..... 7-4
- LED CPU.E est allumée ..... 7-7
- LED PROG.E clignote. .... 7-6
- Registre d'erreurs ..... 7-21
- Tension MARCHE, API ARRET ..... 7-2

Diodes et entrées montées en série ..... 5-4

**E**

Entrées, caractéristiques techniques

- Câblage des entrées (Sink)..... 5-3, 5-4
- Câblage des entrées (Source) ..... 5-2, 5-3, 5-4
- Câblage des entrées 110 V CA. .... 5-8
- FX0N, 110 V CA ..... 5-7
- FX2N, 110 V CA ..... 5-7
- FX2N, 24 V CC ..... 5-1
- Instructions de programmation pour

  - l'utilisation des entrées 110V AC ..... 5-9

- Utilisation de diodes en série

  - avec les entrées ..... 5-4

- Utilisation de résistances

  - parallèl aux entrées ..... 5-5

Entretien

- Entretien général. .... 7-18
- Remplacement de la batterie ..... 7-18

Erreurs de communication. .... 7-10

**H**

Homologations. .... vii

**I**

- Impulsions de courant avec sorties triac ..... 6-14
- Indicateurs d'erreurs ..... 6-14
- Installation ..... 3-1
- Instructions pour les applications

  - Classement alphabétique ..... 7-25
  - Classement numérique ..... 7-24

|   |
|---|
| 1 |
| 2 |
| 3 |
| 4 |
| 5 |
| 6 |
| 7 |
| A |
| B |
| C |
| D |
| E |

**M**

|                                             |          |
|---------------------------------------------|----------|
| Modules d'extension . . . . .               | 1-2      |
| Occupation des bornes, tous types . . . . . | 1-2, 2-4 |
| Modules spéciaux . . . . .                  | 1-5      |
| Montage                                     |          |
| Dans le rack (armoire électrique) . . . . . | 3-8      |
| Instruction pour rail DIN . . . . .         | 3-14     |
| Instructions générales                      |          |
| compte tenu des bruits parasites . . . . .  | 3-6      |
| Montage direct . . . . .                    | 3-15     |
| Montage du rail DIN . . . . .               | 3-14     |

**N**

|                       |      |
|-----------------------|------|
| Numéro de serie       |      |
| Explication . . . . . | 1-11 |

**O**

|                                                |     |
|------------------------------------------------|-----|
| Occupation des bornes                          |     |
| Appareils de base FX2N                         |     |
| (alimentés en tension), tous types . . . . .   | 2-4 |
| (sorties relais, entrées 24V CC) . . . . .     | 2-2 |
| (sorties transistor, entrées 24V CC) . . . . . | 2-3 |
| Modules d'extension FX0N, tous types . . . . . | 2-5 |
| Modules d'extension FX2N, tous types . . . . . | 2-4 |

**R**

|                                            |      |
|--------------------------------------------|------|
| Raccordement des bornes                    |      |
| Bornes à vis . . . . .                     | 4-4  |
| Registre d'erreurs . . . . .               | 7-21 |
| Relais                                     |      |
| Fiabilité . . . . .                        | 6-4  |
| Sorties. . . . .                           | 6-1  |
| Remplacement de la batterie . . . . .      | 7-16 |
| Résistance parallèle aux entrées . . . . . | 5-5  |

**S**

|                                           |      |
|-------------------------------------------|------|
| Sécurité                                  |      |
| Prescriptions sécurité . . . . .          | iii  |
| Symboles utilisés dans le manuel. . . . . | iii  |
| Sorties, caractéristiques techniques      |      |
| Câblage de sortie de relais . . . . .     | 6-8  |
| Câblage de sortie de transistor. . . . .  | 6-21 |
| Câblage de sortie triac . . . . .         | 6-15 |
| Fiabilité . . . . .                       | 6-4  |
| Impulsions de courant. . . . .            | 6-14 |
| Sorties de transistor . . . . .           | 6-18 |
| Sorties des relais . . . . .              | 6-1  |
| Sorties triac . . . . .                   | 6-12 |
| Temps de réponse . . . . .                | 6-20 |

**T**

|                                               |      |
|-----------------------------------------------|------|
| Temps de réponse avec un transistor . . . . . | 6-20 |
| Tension de service                            |      |
| Instructions de câblage . . . . .             | 4-16 |

**V**

|                                       |     |
|---------------------------------------|-----|
| Vérifications préliminaires . . . . . | 7-1 |
|---------------------------------------|-----|

GER

**A**

AC-Grundgerät  
 FX2N-Geräte . . . . . 1-1

Allgemeine Merkmale  
 FX2N-Geräte . . . . . 3-2

Ansprechzeit . . . . . 6-5, 6-12, 6-18

Ansprechzeit beim Einsatz eines Transistors. . . 6-20

Applikationsanweisung  
 alphabetisch sortiert . . . . . 7-25  
 numerisch sortiert . . . . . 7-24

Ausgänge, Technische Daten  
 Relais-Ausgänge . . . . . 6-1  
 Relais-Ausgangsbeschaltung . . . . . 6-8  
 Stromstöße. . . . . 6-14  
 Transistor-Ausgänge . . . . . 6-18  
 Transistor-Ausgangsbeschaltung . . . . . 6-21  
 Triac-Ausgänge . . . . . 6-12  
 Triac-Ausgangsbeschaltung . . . . . 6-15  
 Zuverlässigkeit . . . . . 6-5

**B**

Batterieaustausch . . . . . 7-16

**D**

Dioden und Eingänge in Reihe geschaltet . . . . 5-4

**E**

Eingänge, Technische Daten  
 Dioden und Eingänge in Reihe geschaltet. . . 5-4  
 Einsatz von Dioden in Serie  
 mit den Eingängen . . . . . 5-5  
 Einsatz von Widerständen in Serie  
 mit den Eingängen . . . . . 5-5  
 FX0N, AC 110 V . . . . . 5-7  
 FX2N AC 100 V . . . . . 5-6  
 Programmierhinweise zum Einsatz der  
 AC 110V-Eingänge . . . . . 5-9  
 Verdrahtung der Eingänge  
 minusschaltend . . . . . 5-4  
 Widerstände und Eingänge  
 parallel geschaltet. . . . . 5-5

Erweiterungsgeräte  
 siehe spannungsversorgte Erweiterungsgeräte

Erweiterungsmodule . . . . . 1-2  
 Klemmenbelegung, alle Typen . . . . . 2-4

**F**

Fehlercodes. . . . . 7-23

Fehlerdiagnose . . . . . 7-2  
 BATT.V-LED leuchtet . . . . . 7-4  
 CPU.E-LED leuchtet . . . . . 7-7

Fehlercodes . . . . . 7-23

Fehlermerker . . . . . 7-19  
 Fehlerregister . . . . . 7-21  
 Kommunikationsfehler . . . . . 7-20  
 PROG.E-LED blinkt . . . . . 7-6  
 Spannung EIN, SPS AUS . . . . . 7-2

Fehlermerker . . . . . 7-19

Fehlerregister. . . . . 7-21

FX2N, DC 24 V . . . . . 5-1

**G**

Gerätezubehör . . . . . 1-9

Grundgeräte  
 AC-Spannung (Relais-/Transistor-Ausgänge) 1-1  
 DC-Grundgeräte  
 (Relais-/Transistor-Ausgänge) . . . . . 1-1  
 Kenndaten der FX2N . . . . . 3-2  
 Klemmenbelegung, FX2N  
 (Transistor-Ausgänge, DC Eingang). . . 2-3  
 Klemmenbelegung, FX2N  
 (Relay-Ausgänge, DC 24V-Eingang) . . 2-2  
 Technische Daten der AC 110V-Eingänge . . 5-7  
 Technische Daten der Relaisausgänge . . . 6-1  
 Technische Daten der Transistor-Ausgänge 6-18  
 Technische Daten der Triac-Ausgänge . . 6-12

**I**

Installation. . . . . 3-1

**K**

Kabelkenngrößen  
 Erdungskabel . . . . . 4-15  
 Leistungskabel . . . . . 4-10

Klemmenanschluss  
 Schraubklemmen . . . . . 4-4

Klemmenbelegungen  
 FX0N-Erweiterungsmodule, alle Typen . . . 2-5  
 FX2N-Erweiterungsgeräte  
 (spannungsversorgte), alle Typen . . . . . 2-4  
 FX2N-Erweiterungsmodule, alle Typen . . . 2-4  
 FX2N-Grundgeräte  
 (Transistor-Ausgänge, DC-Eingänge). . . 2-3  
 FX2N-Grundgeräte  
 (Relais-Aus, DC 24V-Ein) . . . . . 2-2  
 Kommunikationsfehler . . . . . 7-20



**M**

|                                           |      |
|-------------------------------------------|------|
| Montage, allgemeine Hinweise              |      |
| DIN-Schienen-Montage . . . . .            | 3-14 |
| DIN-Schienen-Hinweise . . . . .           | 3-14 |
| Direkte Montage . . . . .                 | 3-15 |
| im Gehäuse (Schaltschrank) . . . . .      | 3-8  |
| mit Berücksichtigung der Rauscheinwirkung | 3-6  |

**R**

|                           |     |
|---------------------------|-----|
| Relais Ausgänge           |     |
| Zuverlässigkeit . . . . . | 6-5 |

**S**

|                                                                                   |      |
|-----------------------------------------------------------------------------------|------|
| Seriennummer                                                                      |      |
| Erläuterung . . . . .                                                             | 1-11 |
| Service-Spannung                                                                  |      |
| Service-Spannung von DC 24 V . . . . .                                            | 4-16 |
| Systemausrüstung . . . . .                                                        | 4-12 |
| Systemisolierung . . . . .                                                        | 4-2  |
| Verdrahtungshinweise . . . . .                                                    | 4-16 |
| Verdrahtungsplan . . . . .                                                        | 4-13 |
| Sicherheit                                                                        |      |
| Handbuchsymbole . . . . .                                                         | iv   |
| Sicherheitsrichtlinien . . . . .                                                  | iv   |
| Sondermodule . . . . .                                                            | 1-5  |
| Spannungsversorgte Erweiterungsgeräte . . . . .                                   | 1-2  |
| alle Typen . . . . .                                                              | 1-2  |
| Spannungsversorgte Erweiterungsgeräte,<br>Klemmenbelegungen, alle Typen . . . . . | 2-1  |
| Spannungsversorgung Kabelkenndaten . . . . .                                      | 4-10 |
| Stromstöße beim Einsatz<br>der Triac-Ausgänge . . . . .                           | 6-14 |
| Systemkonfiguration . . . . .                                                     | 1-13 |
| Beispiel . . . . .                                                                | 1-18 |

**T**

|                       |     |
|-----------------------|-----|
| Typenbezeichnung      |     |
| Erläuterung . . . . . | 1-8 |

**U**

|                                          |      |
|------------------------------------------|------|
| Umgebungsbedingungen                     |      |
| Hinweise . . . . .                       | 3-11 |
| Montage in einem Schaltschrank . . . . . | 3-8  |
| Technische Daten der SPS . . . . .       | 3-6  |

**V**

|                                                       |               |
|-------------------------------------------------------|---------------|
| Verdrahtung                                           |               |
| Anschluß der Spannungsversorgung . . . . .            | 4-13          |
| Anwenderhinweise . . . . .                            | 4-2           |
| Erdung . . . . .                                      | 4-15          |
| Schraubklemmen . . . . .                              | 4-4           |
| siehe auch Spannungsversorgung                        |               |
| Verdrahtung der AC 110V-Eingänge . . . . .            | 5-8           |
| Verdrahtung der Eingänge,<br>minusschaltend . . . . . | 5-2, 5-3, 5-4 |
| Verdrahtung der Eingänge,<br>plusschaltend . . . . .  | 5-2, 5-3, 5-4 |
| Verdrahtung der Relaisausgänge . . . . .              | 6-8           |
| Verdrahtung der Transistor-Ausgänge . . . . .         | 6-21          |
| Verdrahtung der Triac-Ausgänge . . . . .              | 6-15          |
| Verdrahtungshinweise . . . . .                        | 4-2           |
| Verdrahtung der Eingänge                              |               |
| minusschaltend . . . . .                              | 5-2           |
| plusschaltend . . . . .                               | 5-2, 5-3, 5-4 |
| Vorüberprüfungen . . . . .                            | 7-1           |

**W**

|                                                |      |
|------------------------------------------------|------|
| Wartung                                        |      |
| allgemeine Wartung . . . . .                   | 7-18 |
| Batterieaustausch . . . . .                    | 7-16 |
| Widerstand parallel zu den Eingängen . . . . . | 5-5  |

**Z**

|                       |     |
|-----------------------|-----|
| Zulassungen . . . . . | vii |
|-----------------------|-----|

ITL

**A**

Accessori. . . . . 1-9

Alimentazione della tensione

    Allestimento del sistema. . . . . 4-10

    Dati caratteristici dei cavi . . . . . 4-16

    Isolamento del sistema. . . . . 4-16

    Schema di cablaggio . . . . . 4-10, 4-13

    Tensione di servizio 24 V DC . . . . . 4-16

Allacciamento morsetti

    Morsetti a vite . . . . . 4-5

Apparecchi Base

    AC tensione (uscite a relè/transistor) . . . . . 1-2

    Apparecchi base DC. . . . . 1-1

    Apparecchi FX2N . . . . . 1-1

    Assegnazione morsetti, FX2N

        (uscite a transistor, ingresso 24V DC) . . . . . 2-3

        (uscite e relè, ingresso 24V DC) . . . . . 2-2

    Dati caratteristici dell'FX2N . . . . . 3-2

    Dati tecnici degli ingressi per 110 V AC . . . . . 5-7

    Dati tecnici delle uscite a relè . . . . . 6-1

    Dati tecnici delle uscite a transistor . . . . . 6-18

    Dati tecnici delle uscite triac . . . . . 6-12

Apparecchi di ampliamento

    con alimentazione di tensione Assegnazione morsetti, tutti i tipi . . . . . 2-4

    tutti i tipi . . . . . 1-3

Assegnazione dei morsetti

    Apparecchi base FX2N

        (uscite a transistor, ingresso 24V DC) . . . . . 2-3

        (uscite e relè, ingresso 24V DC) . . . . . 2-2

    Apparecchi di ampliamento FX2N

        (con alimentazione di tensione), tutti i tipi 2-4

    Morsetti di allacciamento FX2N, tutti i tipi. . . . . 2-6

    Moduli di ampliamento FX0N, tutti i tipi . . . . . 2-5

    Moduli di ampliamento FX2N, tutti i tipi . . . . . 2-4

**C**

Cablaggio

    Allacciamento cavi . . . . . 4-3

    Allacciamento della tensione

        di alimentazione. . . . . 4-13

    Avvertenze per l'operatore . . . . . 4-1

    Avvertenze sul cablaggio . . . . . 4-3

    Cablaggio degli ingressi da 110V AC. . . . . 5-8

    Cablaggio degli ingressi (Sink) . . . . . 5-2, 5-3, 5-4

    Cablaggio degli ingressi (Source) . . . . . 5-2, 5-3, 5-4

    Cablaggio delle uscita a relè . . . . . 6-8

    Cablaggio delle uscita a transistor . . . . . 6-21

    Cablaggio delle uscite a triac . . . . . 6-15

    Messa a terra . . . . . 4-12

    Morsetti a vite . . . . . 4-15

    V. anche Alimentazione della tensione. . . . . 4-10

Cambio della batteria . . . . . 7-16

Caratteristiche generali

    Apparecchi FX2N . . . . . 3-2

Codici di errore . . . . . 7-23

Condizioni ambientali

    Avvertenze . . . . . 3-12

    Dati tecnici del PLC. . . . . 3-6

    Montaggio in un armadio elettrico. . . . . 3-8

Configurazione del sistema . . . . . 1-13

    Esempio . . . . . 1-18

**D**

Dati caratteristici dei cavi

    Cavi di messa a terra . . . . . 4-15

    Cavi di potenza . . . . . 4-5

Diagnostica . . . . . 7-2

    Codici di errore . . . . . 7-23

    Errore di comunicazione. . . . . 7-10

    Il LED BATT.V è acceso . . . . . 7-4

    Il LED CPU.E è acceso . . . . . 7-7

    Il LED PROG.E lampeggia . . . . . 7-6

    Merker di errore. . . . . 7-19

    Registri di errore . . . . . 7-21

    Tensione ON, PLC OFF . . . . . 7-2

Diodi in serie con gli ingressi . . . . . 5-4

**E**

Errore di comunicazione. . . . . 7-10

**I**

Impulsi di corrente nell'impiego di uscite a triac 6-14

Ingressi, Dati tecnici

    Avvertenze di programmazione per

        Cablaggio degli ingressi 110V AC. . . . . 5-8

        Cablaggio degli ingressi (Sink) . . . . . 5-2, 5-3, 5-4

        Cablaggio degli ingressi (Source) . . . . . 5-2, 5-3, 5-4

        FX0N, 110 V AC . . . . . 5-7

        FX2N, 110 V AC . . . . . 5-6

        FX2N, 24 V DC . . . . . 5-1

    Impiego di diodi in serie con gli ingressi . . . . . 5-4

    Impiego di resistori in

        parallelo con gli ingressi . . . . . 5-5

    L'impiego degli ingressi da 110V AC . . . . . 5-9

Installazione. . . . . 3-1

Istruzioni applicative

    In ordine alfabetico . . . . . 7-25

    In ordine numerico. . . . . 7-24

|   |
|---|
| 1 |
| 2 |
| 3 |
| 4 |
| 5 |
| 6 |
| 7 |
| A |
| B |
| C |
| D |
| E |

**M**

|                                                   |            |
|---------------------------------------------------|------------|
| Manutenzione                                      |            |
| Cambio della batteria . . . . .                   | 7-16       |
| Manutenzione generale . . . . .                   | 7-18       |
| Merker di errore. . . . .                         | 7-19       |
| Modello                                           |            |
| Spiegazione del numero di serie . . . .           | 1-11, 1-12 |
| Moduli di ampliamento . . . . .                   | 1-3        |
| Assegnazione dei morsetti, tutti i tipi . . . . . | 2-4        |
| Moduli speciali. . . . .                          | 1-5        |
| Montaggio                                         |            |
| Avvertenze generali sugli                         |            |
| effetti dei disturbi . . . . .                    | 3-12       |
| Avvertenze sulla barra DIN . . . . .              | 3-14       |
| Montaggio diretto . . . . .                       | 3-15       |
| Montaggio su barra DIN . . . . .                  | 3-14       |
| Nella custodia (armadio elettrico) . . . . .      | 3-8        |
| Numero di serie                                   |            |
| Spiegazione . . . . .                             | 1-11       |

**O**

|                        |     |
|------------------------|-----|
| Omologazioni . . . . . | vii |
|------------------------|-----|

**R**

|                                                 |      |
|-------------------------------------------------|------|
| Registri di errore . . . . .                    | 7-21 |
| Relè                                            |      |
| Affidabilità . . . . .                          | 6-6  |
| Uscite . . . . .                                | 6-1  |
| Resistenza in parallelo agli ingressi . . . . . | 5-5  |

**S**

|                                    |   |
|------------------------------------|---|
| Sicurezza                          |   |
| Direttive di sicurezza. . . . .    | v |
| Simboli usati nel manuale. . . . . | v |

**T**

|                                                     |      |
|-----------------------------------------------------|------|
| Tempi di riposta quando si usa un transistor. . . . | 6-20 |
| Tensione di servizio Avvertenze sul cablaggio . .   | 4-16 |

**U**

|                                               |                       |
|-----------------------------------------------|-----------------------|
| Uscite, dati tecnici                          |                       |
| Affidabilità . . . . .                        | 6-6                   |
| Cablaggio delle uscita a relè. . . . .        | 6-8                   |
| Cablaggio delle uscita a transistor . . . . . | 6-21                  |
| Cablaggio delle uscita a triac . . . . .      | 6-15                  |
| Impulsi di corrente . . . . .                 | 6-14                  |
| Tempo di reazione . . . . .                   | 6-1, 6-12, 6-18, 6-20 |
| Uscite a relè . . . . .                       | 6-1                   |
| Uscite a transistor. . . . .                  | 6-18                  |
| Uscite a triac. . . . .                       | 6-12                  |

**V**

|                                       |     |
|---------------------------------------|-----|
| Verificaciones preliminares . . . . . | 7-1 |
|---------------------------------------|-----|



ESP

**A**

Accesorios de las unidades . . . . . 1-9  
 Alimentación de tensión  
     Aislamiento del sistema . . . . . 4-11  
     Equipamiento del sistema . . . . . 4-11  
     Esquema de cableado . . . . . 4-13  
     Parámetros de cable . . . . . 4-11  
     Tensión de servicio de 24 V CC . . . . . 4-16

**C**

Cableado  
     Bornas roscadas . . . . . 4-5  
     Cableado de las entradas (Sink) . . . 5-2, 5-3, 5-4  
     Cableado de las entradas (Source) . 5-2, 5-3, 5-4  
     Cableado de las entradas 110 V CA . . . . . 5-9  
     Cableado de las salidas de relé . . . . . 6-8  
     Cableado de las salidas de transistor . . . . . 6-21  
     Cableado de las salidas de triac . . . . . 6-15  
     Conexion de la alimentación de tensión . . . 4-13  
     Indicaciones para el usuario . . . . . 4-1, 4-3  
     Instrucciones de cableado . . . . . 4-3  
     Puesta a tierra . . . . . 4-15  
     Ver también bajo Alimentación de tensión . . 4-11  
 Cambio de batería . . . . . 7-17  
 Códigos de fallo/error . . . . . 7-23  
 Condiciones ambientales  
     Datos técnicos de la PLC . . . . . 3-6  
     Indicaciones . . . . . 3-13  
     Montaje en un armario de distribución . . . . . 3-8  
 Conexión des bornas  
     Bornas roscadas . . . . . 4-5  
 Configuración del sistema . . . . . 1-12  
     Ejemplo . . . . . 1-17

**D**

Descripción de las unidades FX2N . . . . . 3-2  
 Diagnóstico general de fallos/errores . . . . . 7-2  
     Códigos de fallos/errores . . . . . 7-23  
     Conexion de tensión,  
         Desconexion de la PLC . . . . . 7-2  
     Error de comunicación . . . . . 7-10  
     LED de BATT.V encendido . . . . . 7-4  
     LED de CPU.E encendido . . . . . 7-7  
     LED de PROG.E parpadea . . . . . 7-6  
     Marcadores de fallos/errores . . . . . 7-19  
     Registro de fallos/errores . . . . . 7-21  
 Diodos y entradas conectados en serie . . . . . 5-4

**E**

Entradas, Datos técnicos  
     Cableado de las entradas 110V CA . . . . . 5-8  
     Cableado de las entradas (Sink) . . . . . 5-2, 5-3, 5-4  
     Cableado de las entradas (Source) . 5-2, 5-3, 5-4  
     Empleo de diodos en serie con las entradas . 5-4  
     Empleo de resistencias en paralelo  
         con las entradas . . . . . 5-5  
     Error de comunicación . . . . . 7-10  
     FX0N, 110V CA . . . . . 5-7  
     FX2N 24V CC . . . . . 5-1  
     FX2N, 110V CA . . . . . 5-6  
     Instrucciones de programación para el  
         empleo de las entradas 110V CA . . . . . 5-9

**H**

Homologaciones . . . . . vii

**I**

Impulsos de corriente con el empleo  
     de las salidas triac . . . . . 6-14  
 Instalación . . . . . 3-1  
 Instrucciones de aplicación  
     Clasificación alfabética . . . . . 7-25  
     Clasificación numérica . . . . . 7-24

**M**

Mantenimiento  
     Cambio de batería . . . . . 7-17  
     Mantenimiento general . . . . . 7-18  
 Marcadores de fallos/errores . . . . . 7-19  
 Módulos de ampliación . . . . . 1-3  
     Ocupaciones de bornas, todos los tipos . . . . . 2-1  
 Montaje  
     en la caja (armario de distribución) . . . . . 3-8  
     Indicaciones sobre caril de montaje DIN . . . . . 3-6  
     Instrucciones generales considerando  
         el efecto de ruido . . . . . 3-6  
     Montaje con carill DIN . . . . . 3-14  
     Montaje directo . . . . . 3-15

**N**

Número de serie  
     Aclaración . . . . . 1-11

|   |
|---|
| 1 |
| 2 |
| 3 |
| 4 |
| 5 |
| 6 |
| 7 |
| A |
| B |
| C |
| D |
| E |

**O**

Ocupaciones de bornas  
 Bornas de conexión FX . . . . . 2-1  
 Módulos de ampliación FX0N  
 todos los tipos . . . . . 2-5  
 Módulos de ampliación FX2N,  
 todos los tipos . . . . . 2-4  
 Unidades base FX2N  
 (Salidas de relé, entradas 24V CC) . . . . 2-2  
 Unidades base FX2N  
 (Salidas de transistorizadas,  
 Entradas de 24V CC) . . . . . 2-3  
 Unidades de ampliación FX2N  
 (con alimentación de tensión,  
 todos los tipos) . . . . . 2-4

**P**

Parametros de Cables  
 Cable de potencia . . . . . 4-11  
 Cable de Puesta a tierra . . . . . 4-15

**R**

Registro de fallos/errores . . . . . 7-21  
 Relé  
 Fiabilidad . . . . . 6-7  
 Salidas . . . . . 6-1  
 Resistencia en paralelo con las entradas . . . . . 5-5

**S**

Salidas, Datos tecnicos  
 Conexión de salida de relé . . . . . 6-8  
 Conexión de salidas transistorizadas . . . . 6-21  
 Conexión de salidas triac . . . . . 6-15  
 Fiabilidad . . . . . 6-7  
 Impulsos de corriente . . . . . 6-14  
 Salida de relé . . . . . 6-8  
 Salidas transistorizadas . . . . . 6-21  
 Salidas triac . . . . . 6-15  
 Tiempo de reacción . . . . . 6-1, 6-12, 6-18, 6-20  
 Seguridad  
 Instrucciones de seguridad . . . . . vi  
 Símbolos del manual . . . . . vi

**T**

Tensión de servicio  
 Instrucciones de cableado . . . . . 4-16  
 Tiempo de respuesta  
 empleando un transistor . . . . . 6-20

**U**

Unidad base  
 Datos técnicos de las  
 entradas 110 V CA . . . . . 5-6  
 salidas transistorizadas . . . . . 6-18  
 Datos técnicos de las salidas de relé . . . . . 6-1  
 Datos técnicos de las salidas Triac . . . . . 6-12  
 Descrizione dell'FX2N . . . . . 3-2  
 Ocupacion de bornas, FX2N  
 (Salidas de relé, Entrada 24V CC) . . . . . 2-2  
 (salidas transistorizadas, entrada CC) . . 2-3  
 Tensión CA  
 (salidas de relé/transistorizadas) . . . . . 1-2  
 Unidades de ampliación con alimentación  
 de tensión todos los tipos . . . . . 1-1  
 Ocupación de bornas, todos los tipos . . . . . 2-3

**V**

Verificaciones preliminares . . . . . 7-1

|   | (ENG)                  | (FRE)                                            | (GER)                            | (ITL)                         | (ESP)                                   |   |
|---|------------------------|--------------------------------------------------|----------------------------------|-------------------------------|-----------------------------------------|---|
| 1 | Introduction           | Introduction                                     | Einleitung                       | Introduzione                  | Introducción                            | 1 |
| 2 | Terminal Layouts       | Occupation des bornes                            | Klemmenbelegungen                | Assegnazione dei morsetti     | Ocupaciones de bornas                   | 2 |
| 3 | Installation Notes     | Installation                                     | Installation                     | Installazione                 | Instalación                             | 3 |
| 4 | Power supply           | Alimentation en tension                          | Spannungsversorgung              | Alimentazione della tensione  | Alimentación de tensión                 | 4 |
| 5 | Inputs                 | Entrées                                          | Eingänge                         | Ingressi                      | Entradas                                | 5 |
| 6 | Outputs                | Sorties                                          | Ausgänge                         | Uscite                        | Salidas                                 | 6 |
| 7 | Diagnostics            | Diagnostic d'erreurs                             | Fehlerdiagnose                   | Diagnostica                   | Diagnóstico de fallos y errores         | 7 |
| A | Associated Manuals     | Autres manuels                                   | Weitere Handbücher               | Ulteriori manuali             | Otros manuales                          | A |
| B | Discontinued models    | Modèles abandonnés                               | Auslaufende Modelle              | Modelli di cessata produzione | Modelos que ya no se fabrican           | B |
| C | Battery transportation | Transport de la batterie                         | Transport der Batterie           | Trasporto della batteria      | Transporte de la batería                | C |
| D | EU battery Directive   | Directive CE relative aux piles et accumulateurs | EU-Batterierichtlinie 2006/66/EG | Direttiva UE batterie         | Directiva CE sobre pilas y acumuladores | D |
| E | Index                  | Index                                            | Stichwortverzeichnis             | Indice analitico              | Indice alfabético                       | E |

|   | (ENG)                  | (FRE)                                            | (GER)                            | (ITL)                         | (ESP)                                   |
|---|------------------------|--------------------------------------------------|----------------------------------|-------------------------------|-----------------------------------------|
| 1 | Introduction           | Introduction                                     | Einleitung                       | Introduzione                  | Introducción                            |
| 2 | Terminal Layouts       | Occupation des bornes                            | Klemmenbelegungen                | Assegnazione dei morsetti     | Ocupaciones de bornas                   |
| 3 | Installation Notes     | Installation                                     | Installation                     | Installazione                 | Instalación                             |
| 4 | Power supply           | Alimentation en tension                          | Spannungsversorgung              | Alimentazione della tensione  | Alimentación de tensión                 |
| 5 | Inputs                 | Entrées                                          | Eingänge                         | Ingressi                      | Entradas                                |
| 6 | Outputs                | Sorties                                          | Ausgänge                         | Uscite                        | Salidas                                 |
| 7 | Diagnostics            | Diagnostic d'erreurs                             | Fehlerdiagnose                   | Diagnostica                   | Diagnóstico de fallos y errores         |
| A | Associated Manuals     | Autres manuels                                   | Weitere Handbücher               | Ulteriori manuali             | Otros manuales                          |
| B | Discontinued models    | Modèles abandonnés                               | Auslaufende Modelle              | Modelli di cessata produzione | Modelos que ya no se fabrican           |
| C | Battery transportation | Transport de la batterie                         | Transport der Batterie           | Trasporto della batteria      | Transporte de la batería                |
| D | EU battery Directive   | Directive CE relative aux piles et accumulateurs | EU-Batterierichtlinie 2006/66/EG | Direttiva UE batterie         | Directiva CE sobre pilas y acumuladores |
| E | Index                  | Index                                            | Stichwortverzeichnis             | Indice analitico              | Indice alfabético                       |

(ENG)

Under no circumstances will Mitsubishi Electric be liable or responsible for any consequential damage that may arise as a result of the installation, use and/or programming of the products associated with this manual.

All examples and diagrams shown in this manual are intended as an aid to understanding the text, not to guarantee operation. Mitsubishi Electric will accept no responsibility for actual use of the product based on these illustrative examples.

Owing to the very great variety of possible applications, users must satisfy themselves as to the suitability of each specific application.

(FRE)

MITSUBISHI ELECTRIC décline toute responsabilité pour les dommages imputables à une installation ou à une utilisation incorrecte des appareils ou des accessoires.

Tous les exemples et illustrations du présent manuel constituent une simple aide à la compréhension du texte. Nous déclinons toute responsabilité pour l'exactitude des opérations de commande représentées. MITSUBISHI ELECTRIC décline toute responsabilité pour une utilisation du produit se réclamant des exemples présentés.

En raison du nombre important de possibilités d'utilisation diverses de cet appareil, il incombe au client d'adapter celui-ci à son cas d'application particulier.

(GER)

MITSUBISHI ELECTRIC übernimmt unter keinen Umständen die Haftung oder Verantwortung für einen Schaden, der aus einer unsachgemäßen Installation oder Betrieb der Geräte oder des Zubehörs entstanden ist.

Alle Beispiele und Abbildungen in diesem Handbuch dienen nur als Hilfe zum Verstehen des Textes. Für die Richtigkeit der dargestellten Bedienvorgänge kann keine Gewährleistung übernommen werden. MITSUBISHI ELECTRIC übernimmt keine Verantwortung für eine Produktanwendung, die sich auf die dargestellten Beispiele bezieht.

Aufgrund der großen Anzahl von verschiedenen Anwendungsmöglichkeiten dieser Geräteaus-rüstung müssen Sie die Anpassung für Ihren speziellen Anwendungsfall selbst vornehmen.

(ITL)

La MITSUBISHI ELECTRIC non si assume alcuna responsabilità per danni causati da un'installazione o un funzionamento inadeguato degli apparecchi o degli accessori.

Tutti gli esempi e le figure riportati nel presente manuale intendono solo aiutare a comprenderne il contenuto. Non possiamo assumerci alcuna responsabilità per la correttezza delle operazioni illustrate. La MITSUBISHI ELECTRIC non si assume alcuna responsabilità per un impiego del prodotto facente riferimento agli esempi riportati.

A causa del gran numero di applicazioni possibili con la presente attrezzatura l'adattamento al proprio caso applicativo specifico è a carico del cliente.

(ESP)

La MITSUBISHI ELECTRIC no asumirá responsabilidad alguna por los daños que se produzcan a causa de una instalación inadecuada o de un servicio inapropiado de las unidades o de los accesorios.

Todos los ejemplos e ilustraciones incluidos en este manual sirven exclusivamente para facilitar el entendimiento del texto. No se puede asumir responsabilidad alguna en cuanto a la exactitud de las operaciones de manejo expuestas. La MITSUBISHI ELECTRIC no asumirá ninguna responsabilidad en el caso de un empleo del producto, que se refiera a los ejemplos expuestos en este manual.

Debido a la gran variedad de posibilidades de aplicación de este equipo, el usuario mismo deberá realizar la adaptación para su caso de aplicación específico.

# HARDWARE MANUAL

FX<sub>2N</sub> SERIES PROGRAMMABLE CONTROLLERS



HEAD OFFICE: TOKYO BUILDING, 2-7-3 MARUNOUCHI, CHIYODA-KU, TOKYO 100-8310, JAPAN  
HIMEJI WORKS: 840, CHIYODA CHO, HIMEJI, JAPAN

|            |           |
|------------|-----------|
| MODEL      | FX2N-HW-E |
| MODEL CODE | 09R508    |