

DREMEL® 2200 VERSAFLAME™

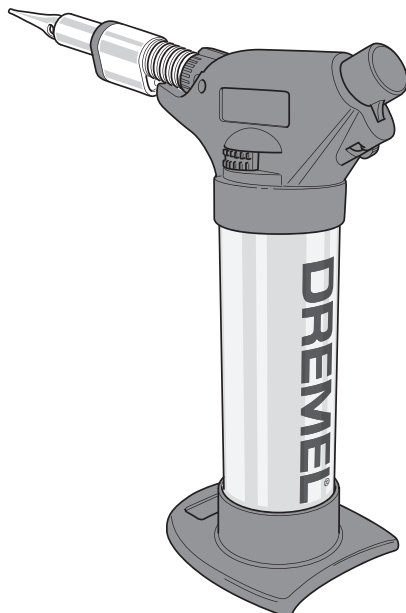

GB	Operating/Safety Instructions	4	CZ	Provozní/bezpečnostní pokyny	38
D	Bedienungs-/Sicherheitsanweisungen	6	PL	Instrukcja obsługi/instrukcja dotycząca bezpieczeństwa	40
F	Notice d'utilisation/consignes de sécurité	9	BG	Ръководство за работа/безопасност	43
I	Istruzioni di funzionamento/sicurezza	11	H	Használati/biztonsági utasítások	46
NL	Bedienings-/veiligheidsvoorschriften	14	RO	Instrucțiuni de utilizare/protecție	48
DK	Betjenings-/sikkerhedsvejledning	17	RUS	Инструкции по эксплуатации и техники безопасности	51
S	Anvisningar för användning/säkerhet	19	EST	Kasutusjuhend/Ohutusnõuded	54
N	Bruksanvisning og sikkerhetsinstruksjoner	22	LT	Darbo/Saugos instrukcijos	56
FIN	Käyttö- ja turvallisuuohjeet	24	SLO	Navodila za uporabo/Varnostna navodila	59
E	Instrucciones de funcionamiento y seguridad	27	LV	Lietošanas pamācība un darba drošības noteikumi	61
P	Instruções de utilização/segurança	29	HR	Upute za rad/sigurnosne upute	64
GR	Οδηγίες Χειρισμού/Ασφαλείας	32	SRB	Упутства за руковање/Сигурносна упутства	67
TR	Çalışma/Güvenlik Talimatları	35	SK	Prevádzkové/Bezpečnostné inštrukcie	69

**Dremel Europe
The Netherlands**

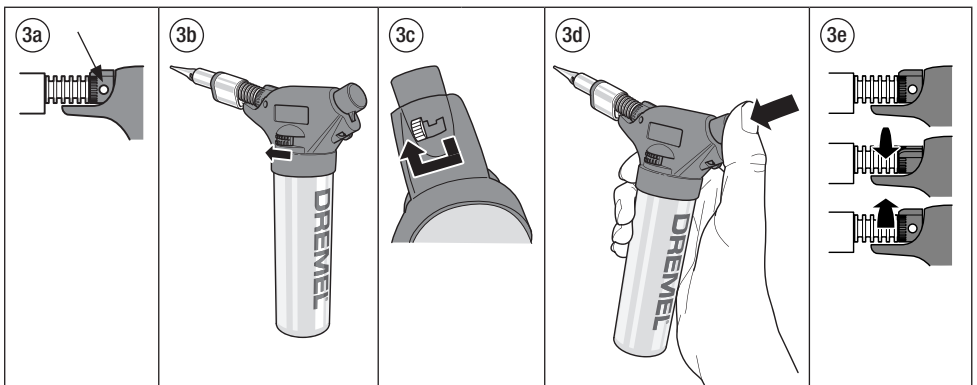
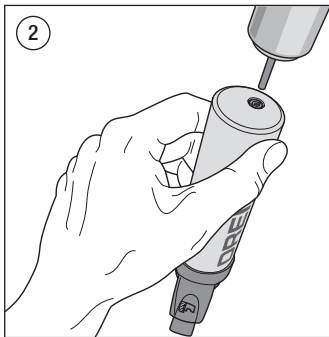
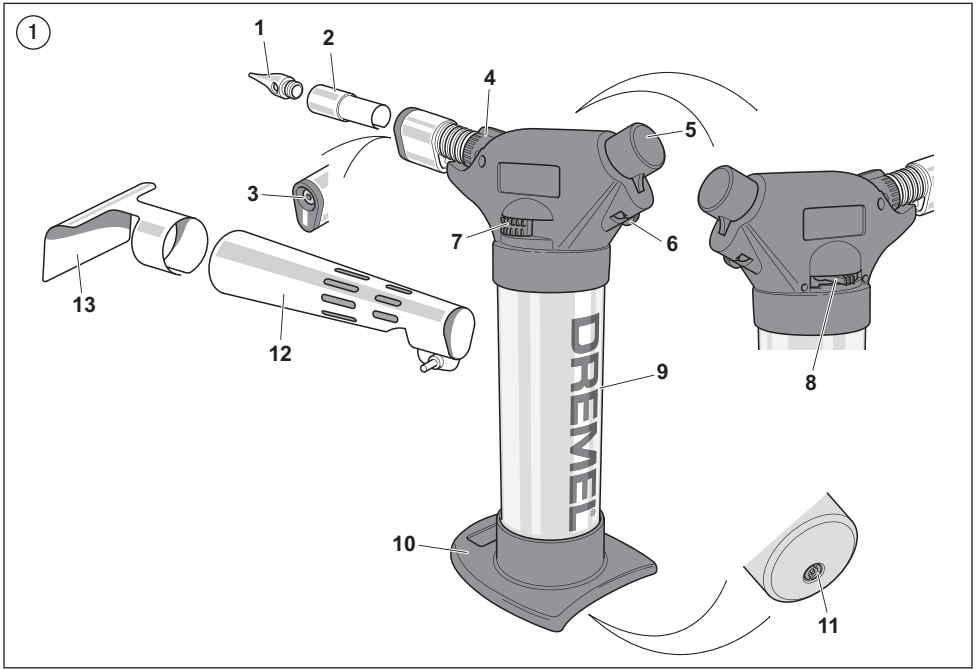

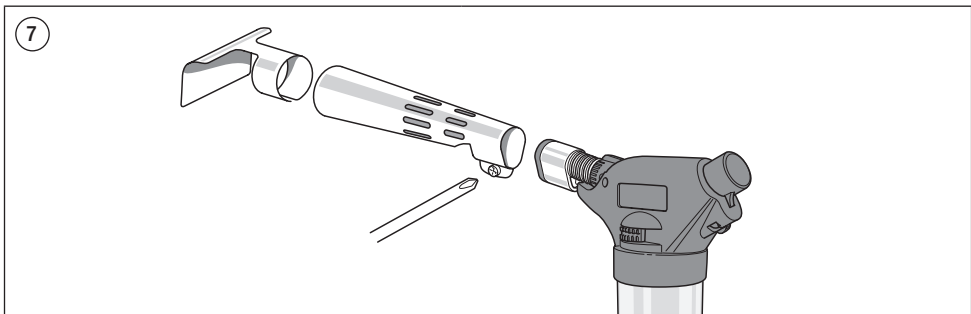
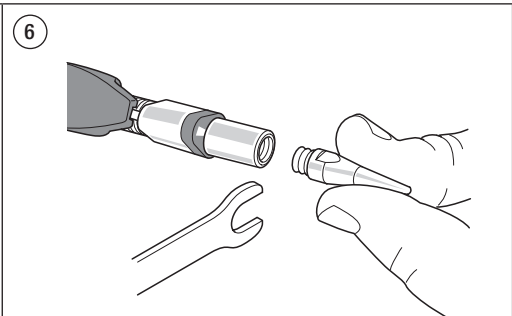
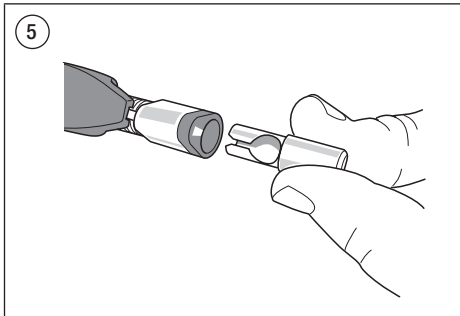
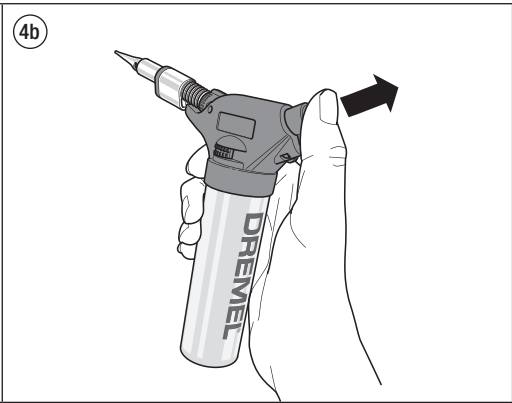
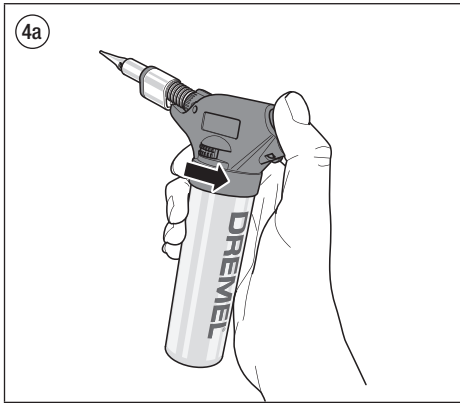

Before using the Dremel VersaFlame, make sure you read and understand this manual completely.



WARNING READ ALL INSTRUCTIONS.

Failure to follow all instructions listed below may result in fire and/or serious injury.

SAVE THESE INSTRUCTIONS

1. WORK AREA







- a. Keep work area clean and well lit. *Cluttered and dark areas invite accidents.*
- b. Do not keep combustible materials near the tool.
- c. Keep children and bystanders away while operating the tool. *Distractions can cause you to lose control.*
- d. Only use the tool outdoors or in well-ventilated rooms.

2. PERSONAL SAFETY

- a. Stay alert, watch what you are doing and use common sense when operating the tool. Do not use the tool while you are tired or under the influence of drugs, alcohol or medication. *A moment of inattention while operating tools may result in serious personal injury.*
- b.  Use safety equipment. Always wear eye protection. *Safety equipment such as a dust mask, non-slip safety shoes, hard hat and hearing protection used for relevant conditions will reduce personal injuries.*
- c. Do not overreach. *Keep proper footing and balance at all times. This enables better control of the power tool in unexpected situations.*
- d. Dress properly. *There is a danger of burning yourself with the flame or with liquid soldering tin. Wear protective clothing to protect yourself against burns. Keep your hair, clothing and gloves away from the flame. Loose clothes or long hair can catch fire.*
- e. Secure the workpiece. *Use a clamping device to hold the workpiece. This allows you to use both hands to operate the tool.*
- f. Keep this manual for future reference.
- g. Do not use the appliance when it is leaking (gas smell), shows any sign of damage or is malfunctioning.
- h. If the appliance is leaking (gas smell) immediately take it outside and check the leak-tightness without a flame. Always use soapsuds. (Re)filling the gas tank must be done in a well-ventilated place far away from any possible sources of ignition, open flames, pilot lights, electrical cookware and away from other persons. Be sure to observe the safety instructions and warning notices on the refill container. Do not make any modifications to the tool.
- i. **Do not work materials containing asbestos** (asbestos is considered carcinogenic).

- j. **Take protective measures when during work dust can develop that is harmful to one's health, combustible or explosive** (some dusts are considered carcinogenic); wear a dust mask and work with dust/ chip extraction when connectable.

3. TOOL USE AND CARE

- a. Store your tool in an appropriate place with an ambient temperature between 10°C and 50°C. Allow your tool to fully cool down before storing. Unused tools should be stored away from children in a dry location. Switch off all unused tools.
- b.  **WARNING** Always switch off the tool and allow it to fully cool down before attaching or removing the accessories or before cleaning.
- c.  **WARNING** Extremely flammable gas under pressure.
- d.  **WARNING** Do not use near sparks or an open flame.
- e.  **WARNING** Do not puncture or incinerate the gas tank or store at a temperature above 50°C.
- f.  **WARNING** Keep out of reach of children.
- g.  **WARNING** Do not try to disassemble this unit.

4. SERVICE

- a. Have your tool serviced by a qualified repair expert using only identical replacement parts. *This will ensure that the safety of the power tool is maintained.*

ENVIRONMENT

DISPOSAL

The tool, accessories and packaging should be sorted for environment-friendly recycling.

SPECIFICATIONS

GENERAL SPECIFICATIONS

Description	Dremel VersaFlame
Model number	2200
Power source	Refined butane gas
Gas tank capacity	42 ml / 22 grams
Run time	± 75 minutes (highest setting)
Heat-up time	± 25 seconds (soldering tip)
Nominal heat input	16 g/h
Cool-down time	17 min (< 25°C)
Temperature	1200°C (open flame) 680 – 1000°C (hot air) 550°C (soldering tip)
Weight	227 grams (empty tool)

ASSEMBLY



WARNING

ALWAYS SWITCH OFF THE TOOL AND ALLOW IT TO FULLY COOL DOWN BEFORE ATTACHING OR REMOVING ACCESSORIES.

GENERAL

The Dremel VersaFlame is a high quality tool that can be used for hard or soft soldering. It can also be used to heat up and/or ignite flammable and non-flammable materials. The Dremel VersaFlame emits an adjustable flame with a temperature of up to 1200°C. It has an integrated ignition mechanism.

FIGURE 1

1. Soldering tip
2. Catalyst
3. Burner
4. Air control lever
5. Ignition button
6. Child safety lock (stopper)
7. Lock button (for continuous working)
8. Flame control lever
9. Gas tank
10. Base
11. Filling valve
12. Flame extension piece
13. Deflector

(RE)FILLING THE GAS TANK

The Dremel VersaFlame may only be filled and operated with liquid butane gas. Make sure the gas you are using is refined butane gas that can also be used for lighters.

1. Hold the tool and the gas refill container as shown in Figure 2.
2. Fill the gas tank with liquid butane gas observing the instructions on the refill container. The gas tank is full when liquid butane gas escapes through the filling valve. In that case, there is no more air present in the gas tank.



WARNING

DO NOT OVERFILL THE GAS TANK!

GETTING STARTED

USE

Familiarize yourself with the components of the Dremel VersaFlame (see Figure 1).

The Dremel VersaFlame is equipped with a child-safety mechanism. This mechanism requires a two-step operation to protect against accidental ignition.

To switch on and operate the Dremel VersaFlame, follow the steps in Figure 3.

NOTE: The air control lever must be in the open position (Figure 3a). The lock button must be in the forward position for the tool to be able to ignite (Figure 3b).

1. Hold the Dremel VersaFlame in one hand.
2. With your other hand move the child-safety lock to the left (Figure 3c).
3. Slowly press the ignition button and hold it down (Figure 3d).
4. When using the catalyst: Close the air control lever for 2 seconds and re-open it to prevent the catalyst from being overheated (Figure 3e).
NOTE: After ignition, make sure that the tool is switched on by checking that the catalyst starts to glow.
5. To switch off the Dremel VersaFlame, release the ignition button. This will immediately shut off the flow of butane gas.

If the Dremel VersaFlame is to be used continuously for a prolonged period of time, holding down the ignition button can become uncomfortable. To operate the Dremel VersaFlame continuously, follow the steps in Figure 4.

1. Switch on the Dremel VersaFlame as described above.
2. Slide the lock button backward (Figure 4a) and release the ignition button (Figure 4b).
3. To switch off the Dremel VersaFlame, slide the lock button forward. This will immediately stop the flow of butane gas.

USING WITH AN OPEN FLAME

The Dremel VersaFlame can only be used with an open flame if the catalyst is removed.

FLAME LENGTH AND TEMPERATURE ADJUSTMENT

Move the flame control lever forward to increase the flame length and temperature, or backward to decrease the flame length and temperature.

When using an open flame, the Dremel VersaFlame is at the desired temperature immediately after ignition. Please allow \pm 25 seconds of heat-up time for the soldering tip.

USING THE ACCESSORIES



WARNING

ALWAYS SWITCH OFF THE TOOL AND ALLOW IT TO FULLY COOL DOWN BEFORE ATTACHING OR REMOVING ACCESSORIES.

The Dremel VersaFlame is delivered with a catalyst, a soldering tip, a flame extension piece and a deflector.

CATALYST (Figure 1 part 2)

The catalyst generates hot air of 680°C: Used for melting plastics and other heat-sensitive materials.

1. Slide the narrow part of the catalyst into the burner. Make sure the slot of the catalyst is aligned with the white indicator mark. See Figure 5.
2. To remove the catalyst, slide it out of the burner.

SOLDERING TIP (Figure 1 part 1)

The soldering tip (to be used on the catalyst): used for regular soldering activities, using soldering tin.

1. Screw the soldering tip in clockwise direction onto the catalyst. Secure the tip using the 7 mm wrench (provided). See Figure 6.
2. To remove the soldering tip, use the 7 mm wrench to unscrew the tip in counter-clockwise direction.

FLAME EXTENSION PIECE (Figure 1 part 12)

The flame extension piece generates hot air of approx. 1000°C: Used for heating larger surfaces.

1. Loosen the screw to fit the front tip of VersaFlame (screwdriver not included). See Figure 7.

DEFLECTOR (Figure 1 part 13)

To be used with the flame extension piece. See Figure 7.

MAINTENANCE**CLEANING THE TOOL****WARNING**

ALWAYS SWITCH OFF THE TOOL AND ALLOW IT TO FULLY COOL DOWN BEFORE CLEANING.

1. Clean the exterior of the tool with a clean cloth. If necessary, use a damp cloth with a small amount of neutral detergent.
2. After soldering or in case of excess solder on the soldering tip, wipe the tip on a soldering sponge soaked in some water when it is still hot.
3. Never clean the soldering tip with sandpaper as this reduces its lifetime.

SERVICE AND WARRANTY

This DREMEL product is guaranteed in accordance with statutory/country-specific regulations; damage due to normal wear and tear, overload or improper handling will not be covered by the guarantee.

In case of a complaint, send the tool undismantled together with proof of purchase to your dealer.

CONTACT DREMEL

For more information on the Dremel assortment, support and hotline, go to www.dremel.com.

Dremel Europe, P.O. Box 3267, 4800 DG Breda, The Netherlands

ALLGEMEINE SICHERHEITSHINWEISE

Stellen Sie vor der Verwendung des Dremel VersaFlame sicher, dass Sie diese Anleitung vollständig gelesen und verstanden haben.

**WARNUNG**

LESEN SIE SÄMTLICHE HINWEISE.

Nichtbeachtung der folgenden Hinweise kann zu Feuer und/oder schweren Verletzungen führen.

BEWAHREN SIE DIESE ANLEITUNG AUF**1. ARBEITSPLATZ**

- a. Halten Sie den Arbeitsbereich sauber und gut beleuchtet. *Unaufgeräumte und dunkle Arbeitsbereiche erhöhen die Unfallgefahr.*
- b. Halten Sie brennbare Materialien von dem Werkzeug fern.
- c. Halten Sie Kinder und andere Personen während der Arbeit mit dem Werkzeug fern. *Wenn Sie abgelenkt sind, können Sie die Kontrolle über das Werkzeug verlieren.*
- d. Benutzen Sie das Werkzeug nur im Freien oder in gut belüfteten Räumen.

2. PERSÖNLICHE SICHERHEIT

- a. Seien Sie aufmerksam, achten Sie darauf, was Sie tun, und gehen Sie mit Vernunft an die Arbeit mit dem Werkzeug. Benutzen Sie das Werkzeug nicht, wenn Sie müde sind oder unter dem Einfluss von Drogen, Alkohol oder Medikamenten stehen. *Ein Moment der Unachtsamkeit bei der Bedienung von Werkzeugen kann zu schweren Verletzungen führen.*
- b.  Verwenden Sie Schutzausrüstung. Tragen Sie immer Augenschutz. *Durch persönliche Schutzausrüstung für die jeweiligen Arbeitsbedingungen, wie Staubmaske, rutschfeste Sicherheitsschuhe, Schutzhelm oder Gehörschutz, verringert sich das Risiko von Verletzungen.*
- c. Lehnen Sie sich nicht zu weit nach vorne, hinten oder seitwärts. *Sorgen Sie für einen sicheren Stand und halten Sie jederzeit das Gleichgewicht. Dies ermöglicht Ihnen eine bessere Kontrolle über das Werkzeug in unerwarteten Situationen.*
- d. Tragen Sie geeignete Kleidung. *Es besteht die Gefahr, dass Sie sich an der Flamme oder an flüssigem Lötzinn verbrennen. Tragen Sie Schutzkleidung, um sich vor Verbrennungen zu schützen. Halten Sie Haar, Kleidung und Handschuhe von der Flamme fern. Lose Kleidung oder langes Haar können Feuer fangen.*
- e. Fixieren Sie das Werkstück. *Verwenden Sie eine Spannvorrichtung zum Festhalten des Werkstücks. So haben Sie beide Hände frei, um das Werkzeug zu bedienen.*
- f. Bewahren Sie diese Anleitung zum zukünftigen Nachschlagen auf.
- g. Verwenden Sie das Gerät nicht, wenn es undicht ist (Gasgeruch) oder Anzeichen von Beschädigung bzw. Fehlfunktionen aufweist.







TECHNISCHE DATEN

ALLGEMEINE DATEN

Beschreibung Dremel VersaFlame
Modellnummer 2200
Energiequelle Gereinigtes Butangas
Füllmenge Gastank 42 ml / 22 Gramm
Betriebsdauer ± 75 Minuten (größte Einstellung)
Aufheizzeit ± 25 Sekunden (Lötspitze)
Nennwärmeleistung 16 g/h
Abkühlzeit 17 min (< 25 °C)
Temperatur 1200 °C (offene Flamme)
 680 - 1000 °C (Heißluft)
 550 °C (Lötspitze)
Gewicht 227 Gramm (leeres Werkzeug)

- h. Ist das Gerät undicht (Gasgeruch), bringen Sie es sofort ins Freie und prüfen Sie es ohne Flamme auf undichte Stellen. Verwenden Sie hierzu immer Seifenlauge. Das (Nach-)Füllen des Gastanks muss an einem gut belüfteten Ort erfolgen, in sicherer Entfernung von möglichen Zündquellen, offenen Flammen, Zündflammen, elektrischen Küchengeräten und fern von anderen Personen. Beachten Sie die Sicherheits- und Warnhinweise auf dem Nachfüllbehälter. Nehmen Sie keine Veränderungen am Werkzeug vor.
- i. **Bearbeiten Sie kein asbesthaltiges Material** (Asbest gilt als krebserregend).
- j. **Treffen Sie Schutzmaßnahmen, wenn beim Arbeiten gesundheitsschädliche, brennbare oder explosive Stäube entstehen können** (manche Stäube gelten als krebserregend); tragen Sie eine Staubschutzmaske und verwenden Sie, wenn anschließbar, eine Staub-/ Späneabsaugung.

3. HANDHABUNG UND PFLEGE DES WERKZEUGS

- a. Lagern Sie das Werkzeug an einem geeigneten Ort bei einer Umgebungstemperatur zwischen 10 °C und 50 °C. Lassen Sie das Werkzeug immer vollständig abkühlen, bevor Sie es lagern. Nicht benutzte Werkzeuge sind außerhalb der Reichweite von Kindern an einem trockenen Ort aufzubewahren. Schalten Sie alle nicht benutzten Werkzeuge aus.
- b.  **WARNUNG** Schalten Sie das Werkzeug immer aus und lassen Sie es vollständig abkühlen, bevor Sie es reinigen oder Zubehör anbringen oder entfernen.
- c.  **WARNUNG** Hochentzündliches, unter Druck stehendes Gas.
- d.  **WARNUNG** Nicht in der Nähe von Funken oder offener Flamme verwenden.
- e.  **WARNUNG** Gastank nicht anstecken oder anzünden oder bei Temperaturen über 50 °C lagern.
- f.  **WARNUNG** Außerhalb der Reichweite von Kindern halten.
- g.  **WARNUNG** Das Gerät nicht zerlegen.

4. SERVICE

- a. Lassen Sie das Werkzeug von qualifiziertem Fachpersonal und nur mit Original-Ersatzteilen reparieren. *Hierdurch bleibt die Sicherheit des Werkzeugs weiterhin gewährleistet.*

UMWELT

ENTSORGUNG

Entsorgen Sie Werkzeug, Zubehör und Verpackung getrennt, für eine umweltgerechte Wiederverwertung.

MONTAGE

 **WARNUNG** SCHALTEN SIE DAS WERKZEUG IMMER AUS UND LASSEN SIE ES VOLLSTÄNDIG ABKÜHLEN, BEVOR SIE ZUBEHÖR ANBRINGEN ODER ENTFERNEN.

ALLGEMEIN

Der Dremel VersaFlame ist ein qualitativ hochwertiges Werkzeug zum Hart- oder Weichlöten. Er kann außerdem zum Erwärmen bzw. Anzünden entzündlicher und nichtentzündlicher Materialien verwendet werden. Der Dremel VersaFlame gibt eine verstellbare Flamme mit einer Temperatur von bis zu 1200 °C ab. Er verfügt über einen eingebauten Zündmechanismus.

ABBILDUNG 1

1. Lötspitze
2. Katalysator
3. Brenner
4. Luftregler
5. Zündknopf
6. Kindersicherung (Sperr)
7. Arretierschalter (für Dauerbetrieb)
8. Flammenregler
9. Gastank
10. Standfuß
11. Füllventil
12. Flammdüse
13. Reflektor

(NACH-)FÜLLEN DES GASTANKS

Der Dremel VersaFlame darf nur mit flüssigem Butangas befüllt und betrieben werden. Betreiben Sie das Gerät ausschließlich mit hochreinem Butangas, wie es auch für Feuerzeuge verwendet wird.

1. Halten Sie das Werkzeug und den Gas-Nachfüllbehälter, wie in Abbildung 2 dargestellt.

2. Befüllen Sie anschließend den Gastank mit flüssigem Butangas und beachten Sie dabei die Hinweise auf dem Nachfüllbehälter. Der Gastank ist voll, wenn flüssiges Butangas aus dem Füllventil austritt. In diesem Fall befindet sich in dem Gastank keine Luft mehr.

⚠ WARNUNG DEN GASTANK NICHT ÜBERFÜLLEN!

ERSTE SCHRITTE

BEDIENUNG

Machen Sie sich vor dem Gebrauch mit den Teilen des Dremel VersaFlame vertraut (siehe Abbildung 1).

Ihr Dremel VersaFlame ist mit einer Kindersicherung ausgestattet. Dieser Mechanismus erfordert eine Betätigung in zwei Schritten, zum Schutz vor versehentlichem Zünden.

Folgen Sie zum Einschalten und Verwenden des Dremel VersaFlame den Schritten in Abbildung 3.

HINWEIS: Der Luftregler muss sich in geöffneter Stellung befinden (Abbildung 3a). Das Werkzeug kann nur gezündet werden, wenn sich der Arretierschalter in vorderer Stellung befindet (Abbildung 3b).

1. Halten Sie den Dremel VersaFlame mit einer Hand.
 2. Schieben Sie mit der anderen Hand die Kindersicherung nach links (Abbildung 3c).
 3. Drücken Sie den Zündknopf langsam herunter, und halten Sie ihn gedrückt (Abbildung 3d).
 4. Bei Verwendung des Katalysators: Schließen Sie den Luftregler für 2 Sekunden, und öffnen Sie ihn dann erneut, um eine Überhitzung des Katalysators zu vermeiden (Abbildung 3e).
- HINWEIS: Stellen Sie nach dem Zünden sicher, dass das Werkzeug eingeschaltet ist. Prüfen Sie hierzu, ob der Katalysator zu glühen beginnt.*
5. Zum Ausschalten des Dremel VersaFlame lassen Sie den Zündknopf los. Die Butangaszufuhr wird sofort unterbrochen.

Wenn der Dremel VersaFlame über einen längeren Zeitraum hinweg kontinuierlich benutzt wird, kann das Herunterdrücken des Zündknopfes unbequem werden. Zum Dauerbetrieb des Dremel VersaFlame folgen Sie den Schritten in Abbildung 4.

1. Schalten Sie den Dremel VersaFlame ein, wie oben beschrieben.
2. Schieben Sie den Arretierschalter nach hinten (Abbildung 4a) und lassen Sie den Zündknopf los (Abbildung 4b).
3. Zum Ausschalten des Dremel VersaFlame schieben Sie den Arretierschalter nach vorne. Die Butangaszufuhr wird sofort unterbrochen.

ARBEITEN MIT OFFENER FLAMME

Das Arbeiten mit offener Flamme ist nur möglich, wenn der Katalysator vom Dremel VersaFlame entfernt wurde.

EINSTELLEN VON FLAMMENLÄNGE UND TEMPERATUR

Bewegen Sie den Flammenregler nach vorne, um die Flamme zu verlängern und die Temperatur zu erhöhen, oder nach hinten, um die Flamme zu verkürzen und die Temperatur zu verringern.

Beim Arbeiten mit offener Flamme erreicht der Dremel VersaFlame unmittelbar nach dem Zünden die gewünschte Temperatur.
Die Aufheizzeit der Lötspitze kann ± 25 Sekunden betragen.

VERWENDEN DES ZUBEHÖRS

⚠ WARNUNG SCHALTEN SIE DAS WERKZEUG IMMER AUS UND LASSEN SIE ES VOLLSTÄNDIG ABKÜHLEN, BEVOR SIE ZUBEHÖR ANBRINGEN ODER ENTFERNEN.

Im Lieferumfang des Dremel VersaFlame sind ein Katalysator, eine Lötspitze, eine Flammdüse und ein Reflektor enthalten.

KATALYSATOR (Abbildung 1, Teil 2)

Der Katalysator erzeugt Heißluft von 680 °C. Er wird zum Schmelzen von Kunststoffen und anderen wärmeempfindlichen Materialien verwendet.

1. Schieben Sie den schmalen Teil des Katalysators in den Brenner. Stellen Sie sicher, dass der Schlitz des Katalysators an der weißen Markierung ausgerichtet ist. Siehe Abbildung 5.
2. Um den Katalysator zu entfernen, schieben Sie ihn vom Brenner ab.

LÖTSPITZE (Abbildung 1, Teil 1)

Die Lötspitze (auf dem Katalysator zu verwenden) wird für normale Lötarbeiten mit Lötzinn verwendet.

1. Schrauben Sie die Lötspitze im Uhrzeigersinn auf den Katalysator. Ziehen Sie die Spitze mit dem 7-mm-Schlüssel (mitgeliefert) fest. Siehe Abbildung 6.
2. Zum Entfernen der Lötspitze schrauben Sie die Spitze mit dem 7-mm-Schlüssel gegen den Uhrzeigersinn ab.

FLAMMDÜSE (Abbildung 1, Teil 12)

Die Flammdüse erzeugt Heißluft von ca. 1000 °C. Sie wird zum Erwärmen größerer Oberflächen verwendet.

1. Lösen Sie die Schraube zur Befestigung der vorderen Düse des VersaFlame (Schraubendreher nicht mitgeliefert). Siehe Abbildung 7.

REFLEKTOR (Abbildung 1, Teil 13)

Mit der Flammdüse zu verwenden. Siehe Abbildung 7.

WARTUNG

REINIGEN DES WERKZEUGS

⚠ WARNUNG SCHALTEN SIE DAS WERKZEUG IMMER AUS UND LASSEN SIE ES VOLLSTÄNDIG ABKÜHLEN, BEVOR SIE ES REINIGEN.

1. Reinigen Sie die Außenseite des Werkzeugs mit einem sauberen Tuch. Falls notwendig, verwenden Sie ein feuchtes Tuch mit etwas neutralem Reinigungsmittel.
2. Wischen Sie nach dem Lötten oder zum Entfernen von überschüssigem Lot die noch heiße Spitze auf einem mit etwas Wasser getränkten Lötswamm ab.
3. Reiben Sie die Lötspitze nie mit Schleifpapier ab; dies verringert ihre Lebensdauer.

SERVICE UND GEWÄHRLEISTUNG

Die Garantie für dieses DREMEL-Produkt entspricht den länderspezifischen gesetzlichen Regelungen. Schäden, die auf normale Abnutzung, Überlastung oder unsachgemäße Behandlung zurückzuführen sind, bleiben von der Garantie ausgeschlossen.

Senden Sie das Werkzeug im Falle einer Beanstandung zusammen mit dem Kaufbeleg unzerlegt an Ihren Händler.

DREMEL KONTAKTINFORMATIONEN

Weitere Informationen über das Produktsortiment von Dremel finden Sie unter www.dremel.com.

Dremel Europe, P.O. Box 3267, NL-4800 DG Breda, Die Niederlande

CONSIGNES GENERALES DE SECURITE

Avant d'utiliser le VersaFlame Dremel, lisez le présent manuel en intégralité et assurez-vous de le comprendre.



ATTENTION LISEZ TOUTES LES CONSIGNES.

Le non-respect des consignes ci-après peut entraîner un choc électrique et/ou des blessures corporelles graves.

CONSERVEZ CES CONSIGNES

1. ZONE DE TRAVAIL

- a. Faites en sorte que la zone de travail soit propre et bien éclairée. *Un espace encombré et sombre est propice aux accidents.*
- b. Ne conservez pas de matériaux combustibles à proximité de l'outil.
- c. Tenez les enfants et spectateurs à distance pendant la manipulation de l'outil. *Toute distraction peut entraîner une perte de contrôle de l'outil.*
- d. Utilisez uniquement cet outil à l'extérieur ou dans des pièces bien aérées.

2. SECURITE PERSONNELLE

- a. Restez vigilant, soyez attentif à ce que vous faites et faites preuve de bon sens lorsque vous utilisez l'outil. Ne vous servez pas de ce type d'outil lorsque vous êtes fatigué ou

sous l'emprise d'une drogue quelconque, de l'alcool ou d'un médicament. *Un instant d'inattention risque, dans ce cas, d'entraîner des blessures corporelles graves.*



- b. Utilisez des équipements de protection. Portez toujours un équipement de protection oculaire. *Les équipements de protection tels que masque anti-poussière, chaussures de sécurité antidérapantes, casque ou protection auditive employés dans les cas appropriés réduiront les blessures corporelles.*

- c. Ne travaillez pas dans une position instable. *Conservez à tout moment un bon appui et un bon équilibre du corps. Vous serez ainsi plus en mesure de garder le contrôle de l'outil électroportatif dans les situations imprévues.*
- d. Ayez une tenue appropriée. *La flamme ou avec de l'étain de soudure liquide présentent un risque de brûlure. Portez des vêtements assurant une bonne protection contre les brûlures. Tenez vos cheveux, vos vêtements et vos gants à bonne distance de la flamme. Les vêtements amples ou des cheveux longs risquent de prendre feu.*
- e. Immobilisez la pièce. *Pour maintenir la pièce, utilisez un dispositif de serrage. Ceci vous permettra d'avoir vos deux mains libres pour manipuler l'outil.*
- f. Conservez le présent manuel d'utilisation pour une consultation ultérieure.
- g. N'utilisez pas cet outil s'il présente des fuites (odeur de gaz), s'il est endommagé ou s'il fonctionne mal.
- h. Si l'outil fuit (odeur de gaz), sortez-le immédiatement à l'extérieur du local et vérifiez son étanchéité sans aucune flamme. Utilisez toujours de l'eau savonneuse. Le remplissage du réservoir de gaz doit être effectué dans un endroit bien aéré, exempt de toute source d'inflammation (flamme nue, veilleuse, matériel de cuisine électrique) et sans personne à proximité. Respectez les consignes de sécurité et les avertissements relatifs à la recharge. N'opérez aucune modification sur l'outil.
- i. **Ne pas travailler de matériaux contenant de l'amiante** (l'amiante est considérée comme étant cancérigène).
- j. **Prenez des mesures de sécurité, lorsque des poussières nuisibles à la santé, inflammables ou explosives peuvent être générées lors du travail** (certaines poussières sont considérées comme étant cancérigènes); portez un masque anti-poussières et utilisez un dispositif d'aspiration de poussières/de copeaux s'il est possible de raccorder un tel dispositif.

3. UTILISATION ET ENTRETIEN DE L'OUTIL

- a. Rangez l'outil dans un endroit convenable où la température ambiante est comprise entre 10 et 50 °C. Avant de le ranger, laissez le refroidir complètement. Rangez-le hors de portée des enfants, dans un endroit sec. Prenez soin de toujours l'arrêter.
- b. **ATTENTION** Eteignez toujours l'outil et laissez-le refroidir complètement avant de fixer ou de démonter des accessoires ou de le nettoyer.
- c. **ATTENTION** Gaz sous pression extrêmement inflammable.

- d. **ATTENTION** N'utilisez pas l'outil à proximité d'une source d'étincelles ou d'une flamme nue.
- e. **ATTENTION** Ne percez pas et ne brûlez pas la recharge ; ne la stockez pas à des températures supérieures à 50 °C.
- f. **ATTENTION** Ne laissez pas l'outil à la portée des enfants.
- g. **ATTENTION** N'essayez pas de démonter l'outil.

4. REPARATION

- a. Confiez la réparation de votre outil à un réparateur qualifié qui utilise exclusivement des pièces de rechange identiques. *Vous garantirez ainsi la fiabilité de cet outil.*

ENVIRONNEMENT

MISE AU REBUT

L'appareil, les accessoires et l'emballage doivent faire l'objet d'un tri sélectif aux fins de recyclage.

CARACTERISTIQUES TECHNIQUES

CARACTERISTIQUES TECHNIQUES GENERALES

Description	VersaFlame Dremel
Numéro du modèle	2200
Source d'énergie	Gas butane raffiné
Capacité du réservoir	42 ml / 22 g
Autonomie	± 75 minutes (réglage fort)
Temps de chauffe	± 25 secondes (embout)
Débit calorifique nominal	16 g/h
Temps de refroidissement	17 min (< 25 °C)
Température	1200 °C (flamme nue)
	680 – 1000 °C (air chaud)
	550 °C (embout)
Poids	227 g (outil vide)

MONTAGE

ATTENTION ETEIGNEZ TOUJOURS L'OUTIL ET LAISSEZ-LE REFROIDIR COMPLÈTEMENT AVANT DE FIXER OU DE DÉMONTER DES ACCESSOIRES.

GENERAL

Le VersaFlame Dremel est un outil de qualité supérieure permettant d'effectuer des brasages forts ou tendres. Il peut également être utilisé pour chauffer et/ou enflammer des matériaux inflammables et ininflammables. Le VersaFlame Dremel émet une flamme réglable d'une température maximale de 1200 °C. Il possède un mécanisme d'allumage intégré.

FIGURE 1

1. Embout de soudage
2. Catalyseur
3. Brûleur
4. Levier de réglage d'air
5. Bouton d'allumage
6. Sécurité enfant (neutralisante)
7. Bouton de blocage (pour marche continue)
8. Levier de réglage de flamme
9. Réservoir de gaz
10. Base
11. Valve de remplissage
12. Pièce de prolongement de flamme
13. Déflecteur

REMPLISSAGE DU RESERVOIR

Le VersaFlame Dremel doit être rempli et fonctionne exclusivement avec du gaz butane liquide. Assurez-vous d'utiliser du gaz butane raffiné (gaz de briquet).

1. Maintenez l'outil et la recharge comme indiqué sur la figure 2.
2. Ensuite, remplissez le réservoir de gaz butane liquide dans le respect des consignes portées sur la recharge de gaz butane. Le réservoir de gaz est plein lorsque du gaz butane liquide s'échappe par la valve de remplissage. Cela signifie qu'il n'y a plus d'air dans le réservoir.

ATTENTION NE REMPLISSEZ PAS LE RÉSERVOIR À L'EXCÈS

COMMENT DEMARRER

UTILISATION

Familiarisez-vous avec les composants du VersaFlame Dremel (voir figure 1).

Le VersaFlame Dremel est équipé d'une sécurité enfant. La manipulation de ce mécanisme s'effectue en deux temps, ce qui évite tout allumage accidentel.

Pour allumer et utiliser le VersaFlame Dremel, suivez les étapes de la figure 3.

REMARQUE : Le levier de réglage d'air doit être placé en position d'ouverture (Figure 3a). Déplacez le bouton de blocage vers l'avant pour allumer l'outil (Figure 3b).

1. Tenez le VersaFlame Dremel d'une main.
2. Avec l'autre main, déplacez la sécurité enfant vers la gauche (Figure 3c).
3. Appuyez doucement sur le bouton d'allumage et maintenez-le enfoncé (Figure 3d).
4. Avec le catalyseur : Fermez le levier de réglage d'air pendant 2 seconde, puis rouvrez-le pour empêcher toute surchauffe du catalyseur (Figure 3e).

REMARQUE : Après allumage, assurez-vous que l'outil est bien en marche en contrôlant l'état du catalyseur. Ce dernier doit devenir incandescent.

5. Pour éteindre le VersaFlame Dremel, relâchez le bouton d'allumage. Cette action coupe immédiatement l'arrivée de gaz butane.

Lors du fonctionnement du VersaFlame Dremel en continu sur une durée étendue, presser le bouton d'allumage peut devenir inconfortable. Pour faire fonctionner le VersaFlame Dremel en continu, suivez les étapes de la figure 4.

1. Allumez le VersaFlame Dremel en suivant la procédure ci-dessus.
2. Glissez le bouton de blocage en arrière (Figure 4a) et relâchez le bouton d'allumage (Figure 4b).
3. Pour éteindre le VersaFlame Dremel, glissez le bouton de blocage vers l'avant. Cette action coupe immédiatement l'arrivée de gaz butane.

UTILISATION AVEC UNE FLAMME NUE

Pour utiliser le VersaFlame Dremel avec une flamme nue, enlevez le catalyseur.

LONGUEUR DE FLAMME ET REGLAGE DE LA TEMPERATURE

Déplacez le levier de réglage de flamme vers l'avant pour augmenter la longueur de flamme et la température ou vers l'arrière pour les diminuer.

Avec flamme nue, le VersaFlame Dremel atteint la température correcte immédiatement après allumage. L'embout, quant à lui, demande un temps de chauffe de ± 25 secondes.

UTILISATION DES ACCESSOIRES

ATTENTION ÉTEIGNEZ TOUJOURS L'OUTIL ET LAISSEZ-LE REFROIDIR COMPLÈTEMENT AVANT DE FIXER OU DE DÉMONTÉ DES ACCESSOIRES.

Le VersaFlame Dremel est fourni avec un catalyseur, un embout de soudage, une pièce d'extension de flamme et un déflecteur.

CATALYSEUR (Figure 1 partie 2)

Le catalyseur chauffe l'air à 680 °C : fusion des plastiques et d'autres matériaux thermosensibles.

1. Insérez la partie étroite du catalyseur dans le brûleur. Vérifiez que la fente du catalyseur est alignée sur la marque indicatrice blanche. Voir figure 5.
2. Pour enlever le catalyseur, glissez-le hors du brûleur.

EMBOU DE SOUDAGE (Figure 1 partie 1)

L'embout de soudage (à placer sur le catalyseur) : activités de soudage à l'étain classiques.

1. Vissez l'embout de soudage sur le catalyseur dans le sens des aiguilles d'une montre. Serrez l'embout fermement avec la clé de 7 mm (fournie). Voir figure 6.

2. Pour retirer l'embout de soudage, dévissez-le, dans le sens inverse des aiguilles d'une montre, à l'aide de la clé de 7 mm.

PIECE D'EXTENSION DE FLAMME (Figure 1 partie 12)

La pièce d'extension de flamme chauffe l'air à environ 1000 °C : chauffage de grandes surfaces.

1. Dévissez l'écrou pour l'installer sur l'embout du VersaFlame (tournevis non inclus). Voir figure 7.

DEFLECTEUR (Figure 1 partie 13)

A utiliser avec la pièce d'extension de flamme. Voir figure 7.

ENTRETIEN

NETTOYAGE DE L'OUTIL

ATTENTION AVANT TOUT NETTOYAGE, ARRÊTEZ L'OUTIL ET LAISSEZ-LE REFROIDIR COMPLÈTEMENT.

1. Nettoyez l'extérieur de l'outil avec un linge propre. Si nécessaire, utilisez un chiffon humide avec une petite quantité de détergent neutre.
2. Après le soudage ou en cas d'excès de soudure, essuyez l'embout encore chaud avec une éponge.
3. Ne nettoyez jamais un embout de soudure avec du papier de verre, car cela réduit sa durée de vie.

SAV ET GARANTIE

Ce produit DREMEL est couvert par une garantie conforme aux réglementations légales en vigueur dans votre pays ; les dommages résultant de l'usure normale, d'une surcharge ou d'une utilisation inappropriée sont exclus de la garantie.

En cas de réclamation, envoyez l'outil non démonté avec le justificatif d'achat à votre revendeur.

CONTACTER DREMEL

Pour plus d'informations sur la gamme de produits, le support technique et l'assistance téléphonique de la société Dremel, visitez le site www.dremel.com.

Dremel Europe, P.O. Box 3267, 4800 DG Breda, Pays-Bas

ISTRUZIONI GENERALI PER LA SICUREZZA

Prima di utilizzare il Dremel VersaFlame, leggere e comprendere tutto il manuale.



ATTENZIONE LEGGERE TUTTE LE ISTRUZIONI. La mancata osservanza delle istruzioni sotto elencate può dare luogo a incendi e/o gravi lesioni.

CONSERVARE QUESTE ISTRUZIONI







1. AREA DI LAVORO

- a. Mantenere l'area di lavoro pulita e ben illuminata. *Le aree buie in disordine favoriscono gli incidenti.*
- b. Accanto all'utensile non conservare materiali combustibili.
- c. Quando si utilizza l'utensile, tenere lontani bambini e astanti. *Momenti di distrazione possono causare la perdita di controllo.*
- d. Utilizzare l'utensile solamente in spazi esterni oppure all'interno di stanze ben ventilate.

2. SICUREZZA PERSONALE

- a. Quando si utilizza l'utensile, prestare attenzione, osservare le operazioni in corso e usare il buon senso. Non utilizzare l'utensile quando si è stanchi o sotto l'effetto di droghe, alcol o farmaci. *Un attimo di disattenzione durante l'utilizzo degli utensili può provocare gravi lesioni personali.*
- b.  Utilizzare attrezzature di sicurezza. Indossare sempre gli occhiali di protezione. *Le attrezzature di sicurezza quali mascherina antipolvere, calzature di sicurezza antidistrucchiolevoli, casco o protezione per le orecchie, utilizzate per le condizioni opportune ridurranno le lesioni personali.*
- c. Non spingersi oltre le proprie capacità. *Tenere i piedi nella posizione corretta e avere sempre il giusto equilibrio. Tale postura consente di controllare meglio l'utensile di alimentazione in situazioni impreviste.*
- d. Vestire in modo adeguato. *Si corre il rischio di ustionarsi con la fiamma oppure con lo stagno per saldatura liquido. Indossare indumenti di protezione da ustioni. Tenere i capelli, i vestiti e i guanti lontano dalla fiamma. Vestiti svolazzanti o capelli lunghi possono incendiarsi.*
- e. Fissare il pezzo di lavorazione. *Utilizzare un dispositivo di fissaggio per supportare il pezzo di lavorazione. Ciò consente di utilizzare entrambe le mani per azionare l'utensile.*
- f. Conservare il presente manuale per futuri riferimenti.
- g. Non utilizzare l'applicazione in caso di perdite (si sente odore di gas), in presenza di danni o se si verificano malfunzionamenti.
- h. Se l'applicazione mostra delle perdite (odore di gas), portarla immediatamente in un luogo esterno e controllare la tenuta senza una fiamma. Utilizzare sempre schiuma di sapone. Il riempimento del serbatoio di gas deve essere eseguito in una posizione ben ventilata, lontano da qualsiasi possibile sorgente di combustione, fiamme libere, lampade spia, utensili da cucina elettrici e lontano da altre persone. Osservare le istruzioni sulla sicurezza e le note di avvertenza presenti sul contenitore di riempimento. Non apportare alcuna modifica all'utensile.
- i. **Non lavorare mai materiali contenenti amianto** (l'amianto è ritenuto materiale cancerogeno).
- j. **Prendere dei provvedimenti appropriati in caso che durante il lavoro dovessero svilupparsi polveri dannose per la salute, infiammabili oppure esplosive** (alcune polveri sono considerate cancerogene); portare una maschera di protezione contro la polvere ed utilizzare, se collegabile, un sistema di aspirazione polvere/aspirazione trucioli.

3. UTILIZZO E CURA DELL'UTENSILE

- a. Conservare l'utensile in un luogo opportuno, ad una temperatura ambiente compresa tra 10 °C e 50 °C. Prima di riporre l'utensile, lasciarlo raffreddare. Gli utensili non utilizzati devono essere conservati lontano dalla portata dei bambini e in un luogo asciutto. Spegnerne gli utensili non utilizzati.
- b.  **ATTENZIONE** Spegnerne sempre l'utensile e lasciarlo raffreddare completamente prima di attaccare o rimuovere gli accessori oppure prima della pulizia.
- c.  **ATTENZIONE** Gas altamente infiammabile sotto pressione.
- d.  **ATTENZIONE** Non utilizzare vicino a scintille o fiamme libere.
- e.  **ATTENZIONE** Non forare, bruciare il serbatoio del gas né conservare ad una temperatura superiore a 50 °C.
- f.  **ATTENZIONE** Tenere lontano dalla portata dei bambini.
- g.  **ATTENZIONE** Non tentare di disassemblare questa unità.

4. MANUTENZIONE

- a. La manutenzione sullo strumento deve essere eseguita da una persona qualificata a tale scopo, utilizzando solamente pezzi di ricambio identici. *Tale condizione garantisce la conservazione della sicurezza dell'utensile di alimentazione.*

AMBIENTE

SMALTIMENTO

L'utensile, gli accessori e la confezione devono essere classificati per il riciclo a difesa dell'ambiente.

SPECIFICHE

SPECIFICHE GENERALI

Descrizione	Dremel VersaFlame
Modello numero	2200
Sorgente di alimentazione . .	Gas butano raffinato
Capacità serbatoio di gas . . .	42 ml / 22 grammi
Tempo di esecuzione	± 75 minuti (impostazione massima)
Tempo di riscaldamento . . .	± 25 secondi (punta per saldatura)
Ingresso nominale calore . . .	16 g/h
Tempo di raffreddamento . .	17 min (< 25 °C)
Temperatura	1200 °C (fiamma libera) 680 – 1000 °C (aria calda) 550 °C (punta per saldatura)
Peso	227 grammi (utensile vuoto)

ASSEMBLAGGIO



ATTENZIONE

SPEGNERE SEMPRE L'UTENSILE E LASCIARLO RAFFREDDARE

COMPLETAMENTE PRIMA DI ATTACCARE O RIMUOVERE GLI ACCESSORI.

IN GENERALE

Il Dremel VersaFlame è un utensile di alta qualità, utilizzabile per la brasatura o la saldatura a stagno. Può essere utilizzato anche per riscaldare e/o incendiare materiali infiammabili e non infiammabili. Il Dremel VersaFlame emette una fiamma regolabile con una temperatura massima di 1200 °C. È dotato di un meccanismo di accensione integrato.

FIGURA 1

1. Punta per saldatura
2. Catalizzatore
3. Becco a gas
4. Leva di controllo aria
5. Pulsante di accensione
6. Blocco di sicurezza bambini (dispositivo di arresto)
7. Pulsante di blocco (per funzionamento continuo)
8. Leva di controllo fiamma
9. Serbatoio di gas
10. Base
11. Valvola di riempimento
12. Prolunga per fiamma
13. Deflettore

RIEMPIMENTO DEL SERBATOIO DI GAS

Il Dremel VersaFlame può essere riempito e azionato solamente con gas butano liquido. Verificare che il gas utilizzato sia butano raffinato, utilizzabile anche per gli accendini.

1. Conservare l'utensile e il contenitore di riempimento gas come indicato nella figura 2.
2. Riempire il serbatoio di gas con gas butano liquido, osservando le istruzioni riportate sul contenitore di riempimento. Il serbatoio di gas è pieno quando il gas butano liquido fuoriesce attraverso la valvola di riempimento. In tal caso, il serbatoio di gas non contiene più aria.



ATTENZIONE

NON RIEMPIRE ECCESSIVAMENTE IL SERBATOIO DI GAS.

PER INIZIARE

UTILIZZO

Acquisire familiarità con i componenti del Dremel VersaFlame (vedere figura 1).

Il Dremel VersaFlame è dotato di un meccanismo di sicurezza bambini. Questo meccanismo prevede una procedura a due fasi per la protezione da incendi fortuiti.

Per accendere e utilizzare il Dremel VersaFlame, seguire le fasi indicate nella figura 3.

NOTA: la leva di controllo aria deve essere in posizione aperta (figura 3a). Il pulsante di blocco deve essere posizionato in avanti affinché l'utensile possa accendersi (figura 3b).

1. Tenere il Dremel VersaFlame in una mano.
2. Con l'altra mano spostare il blocco di sicurezza bambini a sinistra (figura 3c).
3. Premere lentamente il pulsante di accensione e tenerlo premuto (figura 3d).
4. Quando si utilizza il catalizzatore: chiudere la leva di controllo aria per 2 secondi e riaprirlo per non fare surriscaldare il catalizzatore (figura 3e).

NOTA: dopo l'accensione, verificare che l'utensile sia acceso, controllando che il catalizzatore inizi ad infiammarsi.

5. Per spegnere il Dremel VersaFlame, rilasciare il pulsante di accensione. Tale operazione interrompe immediatamente il flusso del gas butano.

Quando si utilizza il Dremel VersaFlame continuamente per un lungo periodo di tempo, la pressione continua sul pulsante di accensione può risultare scomoda. Per azionare continuamente il Dremel VersaFlame, seguire le fasi indicate nella figura 4.

1. Accendere il Dremel VersaFlame come sopra descritto.
2. Fare scorrere indietro il pulsante di blocco (figura 4a) e rilasciare il pulsante di accensione (figura 4b).
3. Per spegnere il Dremel VersaFlame, fare scorrere in avanti il pulsante di blocco. Tale operazione arresta immediatamente il flusso del gas butano.

UTILIZZO CON FIAMMA LIBERA

Se si rimuove il catalizzatore, è possibile utilizzare il Dremel VersaFlame solamente con una fiamma libera.

REGOLAZIONE DELLA TEMPERATURA E DELLA LUNGHEZZA DELLA FIAMMA

Spostare in avanti la leva di controllo fiamma per aumentare la temperatura e la lunghezza della fiamma oppure indietro per ridurla.

Quando si utilizza una fiamma libera, il Dremel VersaFlame assume la temperatura desiderata subito dopo l'accensione. Attendere ± 25 secondi affinché la punta per saldatura si riscaldi.

UTILIZZO DEGLI ACCESSORI



ATTENZIONE

SPEGNERE SEMPRE L'UTENSILE E LASCIARLO RAFFREDDARE COMPLETAMENTE PRIMA DI ATTACCARE O RIMUOVERE GLI ACCESSORI.

Il Dremel VersaFlame viene fornito con un catalizzatore, una punta per saldatura, una prolunga per fiamma e un deflettore.

CATALIZZATORE (figura 1 parte 2)

Il catalizzatore genera aria calda con una temperatura pari a 680 °C: utilizzato per la fusione della plastica e di altri materiali termosensibili.

- Inserire la parte stretta del catalizzatore nel becco a gas. Verificare che la fessura del catalizzatore sia allineata con il contrassegno bianco. Vedere la figura 5.
- Per rimuovere il catalizzatore, estrarlo dal becco a gas.

PUNTA PER SALDATURA (figura 1 parte 1)

La punta per saldatura (da utilizzare sul catalizzatore): utilizzata per le normali attività di saldatura, mediante lo stagno per saldatura.

- Evitare la punta per saldatura in senso orario sul catalizzatore. Fissare la punta mediante la chiave da 7 mm (in dotazione). Vedere la figura 6.
- Per rimuovere la punta per saldatura, utilizzare la chiave da 7 mm per svitare la punta in senso antiorario.

PROLUNGA PER FIAMMA (figura 1 parte 12)

La prolunga per fiamma genera aria calda ad una temperatura di ca. 1000 °C: utilizzata per riscaldare superfici più ampie.

- Allentare la vite per sistemare la punta anteriore del VersaFlame (cacciavite non incluso). Vedere la figura 7.

DEFLETTORE (figura 1 parte 13)

Da utilizzarsi con la prolunga per fiamma. Vedere la figura 7.

MANUTENZIONE**PULIZIA DELL'UTENSILE**

ATTENZIONE SPEGNERE SEMPRE L'UTENSILE E LASCIARLO RAFFREDDARE PRIMA DELLA PULIZIA.

- Pulire la parte esterna dell'utensile con un panno pulito. Se necessario, utilizzare un panno umido con una piccola quantità di detergente neutro.
- Dopo la saldatura o in presenza eccessiva di lega sulla punta per saldatura, pulire la punta su una spugna di saldatura inumidita con un po' d'acqua quando è ancora calda.
- Non pulire mai la punta per saldatura con carta vetrata poiché ne riduce la durata.

ASSISTENZA E GARANZIA

Questo prodotto DREMEL è garantito secondo le normative previste dalla legge/specifiche del paese; i danni derivati da normale usura e lacerazioni, sovraccarichi o maneggiamento non corretto saranno esclusi dalla garanzia.

In caso di reclamo, inviare al rivenditore l'utensile non disassemblato unitamente alla prova di acquisto.

CONTATTARE DREMEL

Per ulteriori informazioni sulla gamma dei prodotti Dremel, per l'assistenza e la hotline, visitare il sito www.dremel.com.

Dremel Europe, P.O. Box 3267, 4800 DG Breda, Paesi Bassi

ALGEMENE VEILIGHEIDSVOORSCHRIFTEN

Lees vóór gebruik van de Dremel VersaFlame deze handleiding helemaal door en zorg dat u deze volledig begrijpt.



LET OP

LEES ALLE VOORSCHRIFTEN.

Als u niet alle instructies in acht neemt, kan dit leiden tot brand en/of ernstig letsel.

BEWAAR DEZE INSTRUCTIES**1. WERKPLEK**

- Houd de werkplek schoon en goed verlicht. *Rommelige en donkere ruimten verhogen het risico op ongelukken.*
- Houd brandbare materialen uit de buurt van het gereedschap.
- Houd kinderen en omstanders uit de buurt tijdens het werken met dit gereedschap. *Iedere vorm van afleiding kan u de controle over het gereedschap doen verliezen.*
- Gebruik het gereedschap uitsluitend buiten of in goed geventileerde ruimten.

2. PERSOONLIJKE VEILIGHEID

- Blijf alert, let op wat u doet en gebruik uw gezond verstand bij het werken met dit gereedschap. Gebruik het gereedschap niet wanneer u moe bent of onder invloed van drugs, alcohol of medicijnen. *Eén moment van onachtzaamheid bij het gebruik van gereedschap kan tot ernstig persoonlijk letsel leiden.*
-  Gebruik persoonlijke beschermingsmiddelen. Draag altijd oogbescherming. *Het gebruik van persoonlijke beschermingsmiddelen, zoals een stofmasker, veiligheidsschoenen met antislip zool, een veiligheidshelm of gehoorbescherming zal onder de daartoe geëigende omstandigheden het risico op persoonlijk letsel verminderen.*
- Werk niet boven uw macht. *Zorg te allen tijde voor een stevige ondergrond en een stabiel evenwicht. Hierdoor houdt u meer controle over het gereedschap in onverwachte situaties.*
- Draag geschikte kleding. *Er bestaat het gevaar dat u brandwonden oploopt door de vlam of het vloeibare soldeertin. Draag beschermende kleding om uzelf te beschermen tegen brandwonden. Houd uw haar, kleding en handschoenen uit de buurt van de vlam. Loszittende kleding of lang haar kunnen vlam vatten.*

MILIEU

AFVALVERWIJDERING

Het gereedschap, de toebehoren en verpakking moeten te worden gescheiden dat ze op een milieuvriendelijke manier kunnen worden aangeboden voor recyclage.

SPECIFICATIES

ALGEMENE SPECIFICATIES

Beschrijving	Dremel VersaFlame
Modelnummer	2200
Krachtbron	Gezuiverd butaangas
Capaciteit gasreservoir	42 ml / 22 gram
Gebruiksduur	± 75 minuten (hoogste stand)
Opwarmtijd	± 25 seconden (soldeerpunt)
Nominale warmte-invoer	16 g/u
Afkoeltijd	17 min (< 25°C)
Temperatuur	1200°C (open vlam)
		680 – 1000°C (hete lucht)
		550°C (soldeerpunt)
Gewicht	227 gram (leeg apparaat)

MONTAGE



LET OP

VOORDAT U TOEBEHOREN BEVESTIGT OF VERWIJDERT, MOET U HET APPARAAT ALTIJD UITSCHAKELLEN EN VOLLEDIG LATEN AFKOELEN.

ALGEMEEN

De Dremel VersaFlame is een kwalitatief hoogwaardig gereedschap dat kan worden gebruikt voor hard of zacht solderen. Het kan ook worden gebruikt voor het verhitten en/of doen ontbranden van brandbaar en onbrandbaar materiaal. De Dremel VersaFlame produceert een instelbare vlam met een maximumtemperatuur van 1200°C. Het apparaat is voorzien van een geïntegreerd ontstekingsmechanisme.

AFBEELDING 1

1. Soldeerpunt
2. Katalysator
3. Brander
4. Luchtregeling
5. Ontstekingsknop
6. Kindervergrendeling (stop)
7. Vergrendeling (voor ononderbroken bediening)
8. Vlamregeling
9. Gasreservoir
10. Voet
11. Navulklep
12. Vlamvergroter
13. Deflector

- a. Zorg dat het werkstuk stevig is vastgezet. *Gebruik een klem of bankschroef om het werkstuk vast te zetten. Hierdoor hebt u beide handen vrij voor bediening van het gereedschap.*
- f. Bewaar deze instructiehandleiding als referentiemateriaal.
- g. Gebruik het gereedschap niet in geval van lekkage (gaslucht), tekenen van beschadiging of wanneer het niet naar behoren functioneert.
- h. Als het gereedschap lekt (gaslucht), neemt u het meteen mee naar buiten en controleert u zonder vlam de lek dichtheid. Gebruik hiervoor altijd zeepsop. Het (na)vullen van het gasreservoir dient altijd in een goed eventileerde ruimte te gebeuren, op ruime afstand van eventuele ontstekingsbronnen, open vuur, waakvlammen, elektrische kookapparatuur en andere personen. Neem altijd de veiligheidsinstructies en waarschuwingen op de navulling in acht. Breng geen wijzigingen aan in het gereedschap.
- i. **Bewerk geen asbesthoudend materiaal** (asbest geldt als kankerverwekkend).
- j. **Tref veiligheidsmaatregelen, wanneer er bij werkzaamheden stoffen kunnen ontstaan, die schadelijk voor de gezondheid, brandbaar of explosief zijn** (sommige soorten stof gelden als kankerverwekkend); draag een stofmasker en gebruik een afzuiging voor stof en spanen, als deze kan worden aangesloten.

3. GEBRUIK EN ONDERHOUD VAN HET GEREEDSCHAP

- a. Bewaar het gereedschap op een geschikte plek met een omgevingstemperatuur van 10°C tot 50°C. Laat het gereedschap helemaal afkoelen voordat u het opbergt. Bewaar gereedschap wanneer het niet wordt gebruikt buiten het bereik van kinderen op een droge plaats. Het gereedschap dat niet wordt gebruikt, dient uitgeschakeld te zijn.
- b.  **LET OP** Zorg dat het apparaat altijd is uitgeschakeld voordat u de toebehoren bevestigt of verwijdert, of voordat u het gereedschap schoonmaakt.
- c.  **LET OP** Gas onder druk, uiterst brandbaar.
- d.  **LET OP** Niet gebruiken in de buurt van vonken of open vuur.
- e.  **LET OP** U mag het gasreservoir niet doorboren, verbranden of blootstellen aan temperaturen hoger dan 50°C.
- f.  **LET OP** Buiten bereik van kinderen houden.
- g.  **LET OP** Probeer het gereedschap niet uit elkaar te halen.

4. SERVICE

- a. Laat het onderhoud van het gereedschap over aan een erkende reparateur die uitsluitend gebruik maakt van originele vervangende onderdelen. *Daarmee blijft de veiligheid van het apparaat gewaarborgd.*

(NA)VULLEN VAN HET GASRESERVOIR

U mag de Dremel VersaFlame uitsluitend met vloeibaar butaangas gebruiken en navullen. Zorg dat u altijd gezuiverd butaangas gebruikt dat ook geschikt is voor aanstekers.

1. Houd het gereedschap en de navulling vast zoals aangegeven in Afbeelding 2.
2. Vul het gasreservoir met vloeibaar butaangas volgens de instructies op de navulling. Het gasreservoir is vol wanneer er vloeibaar butaangas uit het vulventiel begint te ontsnappen. Zodra dat gebeurt, bevindt er zich geen lucht meer in het gasreservoir.

▲ LET OP VUL HET GASRESERVOIR NIET TE VOL!

AAN DE SLAG

GEBRUIK

Maak uzelf vertrouwd met de onderdelen van de Dremel VersaFlame (zie Afbeelding 1).

De Dremel VersaFlame is uitgerust met een kindervergrendeling. Dit mechanisme moet met beide handen worden bediend en kan zo niet per ongeluk in werking worden gesteld.

Om de Dremel VersaFlame in te schakelen en te gebruiken, volgt u de stappen in Afbeelding 3.

OPMERKING De luchtregeling moet in de stand open staan (Afbeelding 3a). De vergrendelingsknop moet naar voren staan voordat de ontsteking kan worden geactiveerd (Afbeelding 3b).

1. Houd de Dremel VersaFlame met één hand vast.
2. Met uw andere hand schuift u de kindervergrendeling naar links (Afbeelding 3c).
3. Druk nu langzaam de ontstekingsknop in en houd deze ingedrukt (Afbeelding 3d).
4. Bij gebruik van de katalysator: sluit twee seconden lang de luchtregeling en open deze dan weer om te voorkomen dat de katalysator oververhit raakt (Afbeelding 3e).

OPMERKING: kijk na ontsteking of de katalysator gloeit om zo te controleren of het apparaat is ingeschakeld.

5. Als u de Dremel VersaFlame wilt uitschakelen, laat u de ontstekingsknop los. Hierdoor wordt de toevoer van het butaangas onmiddellijk stopgezet.

Wanneer u de Dremel VersaFlame gedurende langere tijd onderbroken wilt gebruiken, kan het lastig zijn de ontstekingsknop steeds ingedrukt te houden. Om de Dremel VersaFlame onderbroken te gebruiken, volgt u de stappen in Afbeelding 4.

1. Schakel de Dremel VersaFlame in volgens bovenstaande aanwijzingen.
2. Schuif de vergrendeling naar achter (Afbeelding 4a) en laat de ontstekingsknop los (Afbeelding 4b).

3. Als u de Dremel VersaFlame wilt uitschakelen, schuift u de vergrendeling naar voren. Hierdoor wordt de toevoer van het butaangas onmiddellijk stopgezet.

GEBRUIK MET OPEN VLAM

De Dremel VersaFlame kan alleen met een open vlam worden gebruikt indien de katalysator is verwijderd.

VLAMLENGTE EN TEMPERAATUURINSTELLING

Schuif de vlamregeling naar voren om de lengte en temperatuur van de vlam te verhogen of naar achter om de lengte en temperatuur te verlagen.

Wanneer u een open vlam gebruikt, is de Dremel VersaFlame ogenblikkelijk na ontsteking op de gewenste temperatuur. Wacht ± 25 seconden om de soldeerpunt te laten opwarmen.

GEBRUIK VAN DE TOEBEHOREN

▲ LET OP VOORDAT U TOEBEHOREN BEVESTIGT OF VERWIJDERT, MOET U HET APPARAAT ALTIJD UITSCHAKELEN EN VOLLEDIG LATEN AFKOELEN.

De Dremel VersaFlame is voorzien van een katalysator, soldeerpunt, vlamvergroter en een deflector.

KATALYSATOR (Afbeelding 1 onderdeel 2)

De katalysator produceert hete lucht met een temperatuur van 680°C: deze wordt gebruikt voor het smelten van kunststoffen en andere hittegevoelige materialen.

1. Schuif het smalle gedeelte van de katalysator in de brander. Zorg ervoor dat de gleuf van de katalysator in één lijn ligt met de witte markering. Zie afbeelding 5.
2. Om de katalysator te verwijderen, schuift u deze uit de brander.

SOLDEERPUNT (Afbeelding 1 onderdeel 1)

De soldeerpunt (voor gebruik op de katalysator): deze wordt gebruikt voor normale soldeerwerkzaamheden met gebruik van soldeertin.

1. Schroef de soldeerpunt met de wijzers van de klok mee op de katalysator. Draai de soldeerpunt vast met een moersleutel van 7 mm (meegeleverd). Zie Afbeelding 6.
2. Om de soldeerpunt te verwijderen, gebruikt u de moersleutel van 7 mm om de punt tegen de wijzers van de klok in los te schroeven.

VLAMVERGROTER (Afbeelding 1 onderdeel 12)

De vlamvergroter produceert hete lucht met een temperatuur van ca. 1000°C: deze wordt gebruikt voor het verhitten van grotere oppervlakken.

1. Maak de schroef los zodat de vlamvergroter op het mondstuk van de VersaFlame kan worden gemonteerd (schroevendraaier niet meegeleverd). Zie Afbeelding 7.

DEFLECTOR (Afbeelding 1 onderdeel 13)

Voor gebruik in combinatie met de vlamvergroter. Zie Afbeelding 7.

ONDERHOUD

REINIGEN VAN HET GEREEDSCHAP

LET OP

HET APPARAAT MOET ALTIJD ZIJN
UITGESCHAKELD VOORDAT U HET REINIGT.

1. Reinig de buitenkant van het gereedschap met een schone doek. Gebruik indien nodig een vochtig doekje met een kleine hoeveelheid neutraal reinigingsmiddel.
2. Na het solderen, of in het geval van overmatig soldeertin, kunt u de nog hete soldeerpunt afvegen met een in water bevochtigd soldeersponsje.
3. Maak de soldeerpunt nooit schoon met schuurpapier, aangezien dit ten koste gaat van de levensduur.

SERVICE EN GARANTIE

Op dit product van DREMEL is een garantie van toepassing volgens de wettelijk voorgeschreven/landsgebonden voorschriften; schade als gevolg van normale slijtage, overbelasting of verkeerd gebruik zijn van de garantie uitgezonderd.

Indien u een klacht hebt, stuurt u het gereedschap in gemonteerde staat en vergezeld van uw aankoopbewijs naar het punt van aankoop.

CONTACT OPNEMEN MET DREMEL

Voor meer informatie over het assortiment, de ondersteuning en telefonische klantendienst van Dremel, gaat u naar www.dremel.com.

Dremel Europe, Postbus 3267, 4800 DG Breda, Nederland

GENEREL SIKKERHEDSVEJLEDNING

Det er vigtigt, at du læser denne vejledning nøje igennem, så du har forstået den, før du tager Dremel VersaFlame i brug.



ADVARSEL

LÆS HELE VEJLEDNINGEN.

Hvis du ikke følger

instruktionerne nedenfor, kan det medføre brandfare, og/eller der kan være risiko for alvorlige personskader.

GEM DENNE VEJLEDNING

1. ARBEJDSOMRÅDE

- a. Sørg for, at arbejdsområdet er ryddeligt og godt oplyst. Der er større risiko for ulykker, hvis arbejdsområdet er rodet og dårligt oplyst.
- b. Opbevar ikke brændbare materialer i nærheden af værktøjet.

- c. Hold børn og andre væk, når værktøjet er i brug. *Du risikerer at miste kontrollen med værktøjet, hvis noget distraherer dig.*
- d. Brug kun værktøjet udendørs eller i godt ventilerede rum.

2. DIN PERSONLIGE SIKKERHED

- a. Det er vigtigt, at du koncentrerer dig og fokuserer på det, du foretager dig, og at du bruger værktøjet fornuftigt. Brug det ikke, hvis du er træt eller påvirket af euforiserende stoffer, alkohol eller medicin. *Et øjebliks uopmærksomhed under arbejdet kan være ensbetydende med en alvorlig ulykke.*
- b.  Brug sikkerhedsudstyr. Brug altid øjenværn. *Sikkerhedsudstyr som støvmaske, skridsikre sikkerhedssko, sikkerhedshjelm eller høreværn afhængigt af forholdene er med til at mindske risikoen for, at du kommer til skade.*
- c. Pas på, at du ikke mister balancen. *Det er vigtigt, at underlaget er stabilt, så du altid står sikkert. På den måde kan du bedre bevare kontrollen med værktøjet, hvis der opstår en uventet situation.*
- d. Det er vigtigt, at din påklædning passer til arbejdet. *Ellers risikerer du at brænde dig med flammen eller flydende loddetin. Brug sikkerhedsbeklædning, så du undgår brandsår. Sørg for at holde hår, beklædningsgenstande og handsker væk fra flammen. Der kan gå ild i løst tøj eller langt hår.*
- e. Fastgør arbejdsområdet. *Brug et skruestik eller opsædningsværktøj, der kan holde arbejdsområdet fast. På den måde kan du betjene værktøjet med begge hænder.*
- f. Gem denne vejledning, så du kan slå op i den igen på et senere tidspunkt.
- g. Brug ikke værktøjet, hvis det lækker (gaslugt), viser tegn på at være beskadiget eller ikke fungerer, som det skal.
- h. Hvis værktøjet lækker (gaslugt), skal du med det samme tage det med udenfor og kontrollere læktheden uden en flamme. Brug altid sæbevand. Når gasbeholderen fyldes (igen), skal det ske i et godt ventileret område langt fra antændingskilder, åben ild, tændflammer, vågeblus, elektriske komfurer og væk fra andre personer. Det er vigtigt at overholde sikkerhedsforskrifterne og advarselerne på gasflasken. Værktøjet må ikke modificeres på nogen måde.
- i. **Ikke bearbejd asbestholdigt material** (asbest kan fremkalle kræft).
- j. **Utfør beskyttelsestiltak hvis det kan opstå helsefarlig, brændbart eller eksplosivt støv under arbejdet** (enkelte støvtyper kan være kræftfremkaldende); brug en støvmaske og brug et støv-/ sponavug, hvis dette kan koples til.

3. ANVENDELSE OG VEDLIGEHOLDELSE AF VÆRKTØJET

- a. Opbevar værktøjet et passende sted med en omgivende temperatur på mellem 10 °C og 50 °C. Lad værktøjet køle helt af, inden det gemmes væk. Værktøjet, der ikke er i brug, bør opbevares et tørt sted, der er utilgængeligt for børn. Sluk for alt værktøj, der ikke er i brug.
- b.  **ADVARSEL** Sluk altid for værktøjet, og lad det køle helt af, før du monterer eller fjerner tilbehør eller rengør værktøjet.

DK

- c. **ADVARSEL** Ekstremt brændbar gas under tryk.
- d. **ADVARSEL** Må ikke benyttes i nærheden af gnister eller åben ild.
- e. **ADVARSEL** Punkter ikke gasbeholderen, forsøg ikke at afbrænde den, og opbevar den ikke ved en temperatur på mere 50 °C.
- f. **ADVARSEL** Opbevar værktøjet uden for børns rækkevidde.
- g. **ADVARSEL** Forsøg ikke at skille denne enhed ad.

4. EFTERSYN OG SERVICE

- a. Lad værktøjet efterse af en kvalificeret tekniker, der kun bruger identiske udskiftingsdele. *Det sikrer, at værktøjets sikkerhed bevares intakt.*

MILJØ

BORTSKAFFELSE

Værktøjet, tilbehøret og emballagen bør sorteres til miljøvenlig genbrug.

SPECIFIKATIONER

GENERELLE SPECIFIKATIONER

Benævnelse	Dremel VersaFlame
Modelnummer	2200
Energikilde	Raffineret butangas
Gasbeholderens kapacitet	42 ml / 22 gram
Driftstid	± 75 minutter (højeste indstilling)
Opvarmningstid	± 25 sekunder (loddespids)
Nominelt varmeoptag	16 g/h
Nedkølingstid	17 min. (< 25 °C)
Temperatur	1200 °C (åben flamme)
	680 – 1000 °C (varm luft)
	550 °C (loddespids)
Vægt	227 gram (værktøjet alene)

MONTERING

ADVARSEL SLUK ALTID FOR VÆRKTØJET, OG LAD DET KØLE HELT AF, FØR DU MONTERER ELLER FJERNER TILBEHØR.

GENERELT

Dremel VersaFlame er et værktøj af høj kvalitet, der kan anvendes til hård eller blød lodning. Det kan også bruges til at opvarme og/eller antænde brændbare materialer og materialer, der ikke er brændbare. Dremel VersaFlame udsender en flamme, der kan reguleres, med en temperatur på op til 1200 °C. Værktøjet har en integreret tændingsmekanisme.

FIGUR 1

- Loddespids
- Katalysator
- Brænder
- Luftkontrolgreb
- Tændingskontakt
- Børnesikring (stopanordning)
- Låseknap (når der arbejdes konstant)
- Flammekontrolgreb
- Gasbeholder
- Fodstykke
- Påfyldningsventil
- Flammeforlængerstykke
- Deflektor

(GEN)OPFYLDNING AF GASTANKEN

Dremel VersaFlame må kun påfyldes og anvendes med butangas. Sørg for at bruge raffineret butangas, der også kan bruges til lightere.

- Hold værktøjet og flasken med gas som vist i figur 2.
- Følg vejledningen på gasflasken, og fyld gasbeholderen med flydende butangas. Gasbeholderen er fuld, når der løber flydende butangas ud gennem påfyldningsventilen. Når det sker, er der ikke mere luft tilbage i gasbeholderen.

ADVARSEL UNDGÅ AT OVERFYLDE GASBEHOLDEREN!

INTRODUKTION

BRUG

Se nærmere på de forskellige komponenter på Dremel VersaFlame (se figur 1).

Dremel VersaFlame er udstyret med børnesikring. Denne mekanisme aktiveres i to trin og forhindrer, at værktøjet kan startes ved en fejltagelse.

Følg vejledningen i figur 3 for at tænde for Dremel VersaFlame og bruge værktøjet.

BEMÆRK! Luftkontrolgrebet skal være i åben position (figur 3a). Låsekappen skal være i den forreste position, før værktøjet kan startes (figur 3b).

- Hold Dremel VersaFlame i én hånd.
- Flyt børnesikringslåsen til venstre med den anden hånd (figur 3c).
- Tryk langsomt på tændingskontakten, og hold den nede (figur 3d).
- Ved brug af katalysatoren: Luk luftkontrolgrebet i to sekunder, og åbn det igen for at undgå, at katalysatoren overophedes (figur 3e).

BEMÆRK!: Når du har trykket på tændingskontakten, skal du kontrollere, at der er tændt for værktøjet. Kontroller, at katalysatoren begynder at gløde.

5. Slip tændingskontakten for at slukke for Dremel VersaFlame. Tilstrømningen af butangas afbrydes med det samme.

Hvis Dremel VersaFlame skal bruges i længere tid, er det ikke særligt behageligt at blive ved med at trykke på tændingskontakten. Følg i stedet vejledningen i figur 4, når du skal arbejde med Dremel VersaFlame i en længere periode.

1. Sluk for Dremel VersaFlame som beskrevet ovenfor.
2. Skyd låseknappen bagud (figur 4a), og slip tændingskontakten (figur 4b).
3. Skyd låseknappen fremad for at slukke for Dremel VersaFlame. Det stopper tilstrømningen af butangas med det samme.

BRUG MED ÅBEN FLAMME

Dremel VersaFlame kan kun bruges med åben flamme, hvis katalysatoren fjernes.

REGULERING AF FLAMMELÆNGDE OG -TEMPERATUR

Flyt flammekontrolgrebet fremad for at øge flammelængden og -temperaturen eller bagud for at mindske flammelængden og -temperaturen.

Hvis der bruges en åben flamme, når Dremel VersaFlame den ønskede temperatur umiddelbart efter tænding.

Tag højde for, at det tager ± 25 sekunder for loddespiden at varme op.

SÅDAN BRUGES TILBEHØRET

ADVARSEL SLUK ALTID FOR VÆRKTØJET, OG LAD DET KØLE HELT AF, FØR DU MONTERER ELLER FJERNER TILBEHØR.

Dremel VersaFlame leveres med katalysator, loddespids, flammeforlængerstykke og en deflektor.

KATALYSATOR (figur 1 del 2)

Katalysatoren genererer varm luft med en temperatur på 680 °C: Den bruges til smeltning af plastic og andre varmefølsomme materialer.

1. Lad den smalle del af katalysatoren glide ind i brænderen. Sørg for, at åbningen på katalysatoren flugter med det hvide retningsmærke. Se figur 5.
2. Når katalysatoren skal fjernes, trækkes den forsigtigt ud af brænderen.

LODDESPIDS (Figur 1 del 1)

Loddespiden (der bruges på katalysatoren): Bruges til almindelig lodning med loddetin.

1. Skru loddespiden fast på katalysatoren ved at dreje med uret. Fastgør spidsen med den medfølgende skruenøgle (7 mm). Se figur 6.

2. Når loddespiden skal fjernes, skal du bruge skruenøglen (7 mm) igen og skru spidsen løs ved at dreje mod uret.

FLAMMEFORLÆNGERSTYKKE (figur 1 del 12)

Flammeforlængerstykket genererer varm luft med en temperatur på ca. 1000 °C: Bruges til opvarmning af større flader.

1. Løsn skruen, så den forreste spids af VersaFlame kan sættes på (skruetrækker medfølger ikke). Se figur 7.

DEFLEKTOR (figur 1 del 13)

Bruges sammen med flammeforlængerstykket. Se figur 7.

VEDLIGEHOLDELSE

RENGØRING AF VÆRKTØJET

ADVARSEL SLUK ALTID FOR VÆRKTØJET, OG LAD DET KØLE HELT AF, FØR DET RENGØRES.

1. Rengør værktøjet udvendigt med en ren klud. Hvis det er nødvendigt, kan du bruge en fugtig klud med lidt neutralt rengøringsmiddel.
2. Efter lodning, eller hvis der er overskydende loddetin på loddespiden, tørres loddespiden af på en loddesvamp, der har trukket vand, mens spidsen stadig er varm.
3. Rengør aldrig loddespiden med sandpapir, da det afkorter dens holdbarhed.

SERVICE OG GARANTI

Dette DREMEL-produkt er omfattet af garanti i overensstemmelse med de gældende lovbestemmelser, der kan variere fra land til land. Skader, der skyldes almindelig slitage, overbelastning eller forkert anvendelse, er ikke omfattet af garantien.

I tilfælde af klagesager sendes værktøjet i samlet tilstand til forhandleren sammen med dokumentation for købet.

KONTAKT DREMEL

Du kan finde flere oplysninger om Dremels produkter, support og hotline på www.dremel.com.

Dremel Europe, P.O. Box 3267, 4800 DG Breda, Holland

ALLMÄNNA SÄKERHETS FÖRESKRIFTER

S

Läs igenom och se till att du förstår den här bruksanvisningen innan du börjar använda Dremel VersaFlame.



ADVARSEL LÄS ALLA ANVISNINGAR.

Om nedanstående anvisningar ignoreras finns det risk för brand och/eller allvarliga personskador.

SPARA DEN HÄR BRUKSANVISNINGEN

1. ARBETSPLATSEN

- Håll arbetsplatsen ren och väl upplyst. *Oordning och dålig belysning på arbetsplatsen kan leda till olyckor.*
- Förvara inte lättantändliga material i närheten av verktyget.
- Håll barn och utomstående personer på betryggande avstånd vid användning av verktyget. *Koncentrera dig på arbetsuppgiften.*
- Använd endast verktyget utomhus eller i utrymmen med god ventilation.







2. PERSONLIG SÄKERHET

- Var uppmärksam på ditt arbete och använd sunt förnuft när du arbetar med verktyget. Använd inte verktyget när du är trött eller om du är påverkad av droger, alkohol eller mediciner. *Ett ögonblicks uppmärksamhet när du arbetar med verktyget kan leda till allvarliga personskador.*
-  Använd skyddsutrustning. Bär alltid ögonskydd. *Personlig skyddsutrustning som t.ex. dammfiltermask, halkfria arbetsskor, skyddshjälm och hörselskydd som används på rätt sätt minskar risken för personskador.*
- Sträck dig inte för långt så att du tappar balansen. *Se till att alltid stå stadigt. Då kan du lättare kontrollera verktyget i oväntade situationer.*
- Bär lämpliga kläder. *Det finns risk för att du bränner dig på lågan eller på flytande lödtenn. Använd skyddskläder för att skydda dig mot brännskador. Håll hår, kläder och handskar på avstånd från lågan. Löst sittande kläder eller långt hår kan fatta eld.*
- Sätt fast arbetsstycket. *Använd en fastspänningsanordning för att hålla fast arbetsstycket. Det gör att du kan använda båda händerna för att manövrera verktyget.*
- Spara den här bruksanvisningen för framtida behov av information.
- Använd inte verktyget om det läcker (gaslukt), uppvisar något tecken på skada eller om det inte fungerar riktigt.
- Om verktyget läcker (gaslukt) ska du omedelbart ta ut det och kontrollera tätheten utan låga. Använd alltid tvålatten. Fyllning eller påfyllning av gasbehållaren ska alltid utföras på en väl ventilerad plats, långt bort från möjliga gnistkällor, öppna lågor, kontrollampor, elektriska köksredskap och från andra människor. Följ säkerhetsanvisningarna och varningarna på påfyllningsbehållaren. Gör inga ändringar på verktyget.
- Asbesthaltigt material får inte bearbetas** (asbest anses vara cancerframkallande).
- Vidta skyddsåtgärder om risk finns för att hälsovådligt, brännbart eller explosivt damm uppstår under arbetet** (vissa damm klassifi ceras som cancerframkallande ämnen); använd en dammfi ltermask och om möjligt damm-/spånutsugning.

3. ANVÄNDNING OCH SKÖTSEL AV VERKTYGET

- Förvara verktyget på en lämplig plats med en omgivningstemperatur på mellan 10 °C och 50 °C. Låt verktyget svalna helt innan du lägger undan det för

förvaring. Verktyg som inte används ska förvaras på ett torrt ställe utom räckhåll för barn. Stäng av alla verktyg som inte används.

-  **VARNING** Stäng alltid av verktyget och låt det svalna helt innan du monterar eller demonterar tillbehör och före rengöring.
-  **VARNING** Mycket brandfarlig gas under tryck.
-  **VARNING** Använd inte i närheten av gnistor eller öppen låga.
-  **VARNING** Behållaren får inte punkteras, brännas eller förvaras vid temperaturer över 50 °C.
-  **VARNING** Förvaras utom räckhåll för barn.
-  **VARNING** Försök inte att ta isär den.

4. SERVICE

- Låt en kvalificerad servicetekniker utföra service på verktyget. Endast identiska reservdelar får användas. *Det säkerställer att verktyget fortsätter att fungera säkert.*

MILJÖ

AVFALLSHANTERING

Verktyg, tillbehör och förpackning ska källsorteras för återvinning.

SPECIFIKATIONER

ALLMÄNNA SPECIFIKATIONER

Benämning	Dremel VersaFlame
Modellnummer	2200
Kraftkälla	Raffinerad butangas
Behållarkapacitet	42 ml/22 gram
Driftstid	± 75 minuter (högsta inställning)
Uppvärmningstid	± 25 sekunder (lödspets)
Nominell förbrukning	16 g/h
Nedkylningstid	17 min (< 25 °C)
Temperatur	1 200 °C (öppen låga) 680 °C – 1 000 °C (varmluft) 550 °C (lödspets)
Vikt	227 gram (tomt verktyg)

MONTERING

 **VARNING** STÄNG ALLTID AV VERKTYGET OCH LÅT DET SVALNA HELT INNAN DU MONTERAR ELLER BYTER TILLBEHÖR.

ALLMÄNT

Dremel VersaFlame är ett kvalitetsverktyg som kan användas för både hård- och mjuklödning. Det kan även användas för att värma upp och/eller antända brännbara och icke brännbara material. Dremel VersaFlame har en reglerbar låga som kan nå en temperatur på 1 200 °C. Den har en inbyggd tändmekanism.

BILD 1

1. Lödspets
2. Katalysator
3. Brännare
4. Luftreglage
5. Tändningsknapp
6. Barnsäkerhetslås (stopp)
7. Spärr (för kontinuerligt arbete)
8. Flamreglage
9. Gasbehållare
10. Fot
11. Påfyllningsventil
12. Förlängningsstycke för låga
13. Deflektor

FYLLA PÅ GASBEHÅLLAREN

Dremel VersaFlame får enbart fyllas och användas med flytande butangas. Kontrollera att gasen du använder är raffinerad butangas som också kan användas i tändare.

1. Håll verktyget och påfyllningsbehållaren som på bild 2.
2. Fyll sedan gasbehållaren med flytande butangas enligt instruktionerna på påfyllningsbehållaren. Behållaren är full när den flytande butangasen rinner ut genom påfyllningsventilen. Då finns det ingen luft kvar i gasbehållaren.



VARNING

ÖVERFYLL INTE GASBEHÅLLAREN!

KOMMA IGÅNG

ANVÄNDNING

Bekanta dig med de olika delarna på Dremel VersaFlames (se bild 1).

Dremel VersaFlame är utrustad med en barnsäkerhetsmekanism. Mekanismen kräver tvåhandsfattning och förhindrar att verktyget tänds oavsiktligt.

Följ stegen i bild 3 för att slå på och använda Dremel VersaFlame.

Obs! Luftreglaget måste vara i öppet läge (bild 3a). Spärren måste vara i det främre läget för att verktyget ska kunna tändas (bild 3b).

1. Håll i Dremel VersaFlame med en hand.
2. För barnsäkerhetslåset åt vänster med den andra handen (bild 3c).
3. Tryck sakt in tändningsknappen och håll den intryckt (bild 3d).

4. Vid användning av katalysator: Stäng luftreglaget under två sekunder och öppna det igen så att katalysatorn inte överhettas (bild 3e).

Obs! Kontrollera efter tändningen att verktyget är igång genom att titta om katalysatorn glöder.

5. Släpp tändningsknappen för att slå av Dremel VersaFlame. Gasflödet stängs då omedelbart av.

Det kan vara oönskat att trycka på tändningsknappen om du ska använda Dremel VersaFlame längre stunder utan avbrott. Följ stegen i bild 4 för att använda Dremel VersaFlame utan avbrott.

1. Slå på Dremel VersaFlame som beskrivet ovanför.
2. För spärren bakåt (bild 4a) och släpp tändningsknappen (bild 4b).
3. För spärren framåt för att slå av Dremel VersaFlame. Det stoppar omedelbart gasflödet.

ANVÄNDNING MED ÖPPEN LÅGA

Katalysatorn måste tas bort för att du ska kunna använda Dremel VersaFlame med öppen låga.

JUSTERING AV LÅGANS LÄNGD OCH TEMPERATUR

För flamreglaget framåt för att öka lågans längd och temperatur eller bakåt för att minska lågans längd och temperatur.

När öppen låga används när Dremel VersaFlame korrekt temperatur omedelbart efter tändning.

Låt lödspetsen värma upp i ± 25 sekunder.

ANVÄNDA TILLBEHÖREN



VARNING

STÄNG ALLTID AV VERKTYGET OCH LÅT DET SVALNA INNAN DU MONTERAR ELLER

BYTER TILLBEHÖR.

Dremel VersaFlame levereras med en katalysator, lödspets, förlängningsstycke för lågan samt en deflektor.

KATALYSATOR (bild 1 del 2)

Katalysatorn genererar varm luft med en temperatur på 680 °C: används för att smälta plast och andra värmekänsliga material.

1. Skjut in den smala delen på katalysatorn i brännaren. Se till att springan på katalysatorn är i linje med det vita märket. Se bild 5.
2. Ta loss katalysatorn genom att dra ut den från brännaren.

LÖDSPETS (bild 1 del 1)

Lödspetsen (ska användas på katalysatorn): används till vanliga lödningsarbeten med lödtenn.

1. Skruva fast lödspetsen medurs på katalysatorn. Dra åt med den medföljande 7 mm skruvnyckeln. Se bild 6.
2. Använd 7 mm skruvnyckeln och skruva moturs för att avlägsna lödspetsen.

FÖRLÄNGNINGSTYCKE FÖR LÅGA (bild 1 del 12)

Förlängaren genererar varm luft med en temperatur på cirka 1 000 °C: används till att värma upp stora ytor.

1. Lossa skruven for ått montera på spetsen på VersaFlame (skruvmejseln medfølger inte). Se bild 7.

DEFLEKTOR (bild 1 del 13)

Ska användas tillsammans med förlängningsstycket. Se bild 7.

UNDERHÅLL

RENGÖRA VERKTYGET

⚠ VARNING STÅNG ALLTID AV VERKTYGET OCH LÅT DET SVALNA INNAN RENGÖRING.

1. Rengör verktygets utsida med en ren trasa. Använd vid behov en fuktig trasa med lite mildt rengöringsmedel.
2. Efter lödning eller i händelse av överflödigt lödtenn på lödspetsen, torka av spetsen medan den fortfarande är varm på en fuktig rengöringssvamp.
3. Rengör inte lödspetsen med sandpapper eftersom det förkortar spetsen livslängd.

SERVICE OCH GARANTI

Den här produkten från DREMEL omfattas av en garanti i enlighet med lagstiftning/landsspecifika förordningar. Skador orsakade av normalt slitage, överbelastning eller felaktig användning omfattas inte av garantin.

Vid reklamation ska verktyget återlämnas i monterat skick till återförsäljaren tillsammans med kvitto på inköpet.

KONTAKTA DREMEL

Mer information om Dremels sortiment, support och hotline finns på www.dremel.com.

Dremel Europe, P.O. Box 3267, 4800 DG Breda, Nederländerna

N GENERELLE SIKKERHETSINSTRUKSJONER

Før du tar i bruk Dremel VersaFlame, bør du lese hele denne bruksanvisningen.



⚠ ADVARSEL LES ALLE INSTRUKSJONER. Feil ved overholdelsen av

nedestående anvisninger kan medføre brann og/eller alvorlig skade.

TA GODT VARE PÅ DENNE BRUKSANVISNINGEN

1. ARBEIDSRÅDE

- a. Hold arbeidsområdet rent og godt opplyst. *Rotete og mørke arbeidsområder kan føre til ulykker.*
- b. Ikke bruk maskinen i eksplosjonsutsatte omgivelser.

- c. Hold barn og andre personer unna når du bruker verktøyet. *Hvis du blir forstyrret under arbeidet, kan du miste kontrollen over maskinen.*
- d. Verktøyet må kun brukes utendørs eller i rom som er godt ventilert.

2. PERSONSIKKERHET

- a. Vær oppmerksom på hva du gjør, og gå fornuftig frem når du arbeider med verktøyet. Ikke bruk maskinen når du er trøtt eller påvirket av alkohol eller medikamenter. *Et øyeblikks uoppmerksomhet ved bruk av maskinen kan føre til alvorlige personskader.*
- b.  Bruk verneutstyr. Bruk alltid vernebriller. *Bruk av utstyr som støvmaske, sklisikre arbeidssko, hjelm eller hørselsvern reduserer risikoen for personskader.*
- c. Ikke overvurder deg selv. *Sørg for å stå stødig og i balanse. Det gir deg bedre kontroll over verktøyet i uventede situasjoner.*
- d. Bruk alltid egnede klær. *Det er en fare for at du vil kunne brenne deg på flammen eller væskebeholderen. Bruk beskyttende klær som beskytter mot brannskader. Hold hår, klær og hansker unna flammen. Løse klær eller langt hår kan ta fyr.*
- e. Sikring av arbeidsplassen. *Bruk en spenninnetring til å holde fast det du skal arbeide med. Da kan du bruke begge hendene til å styre verktøyet med.*
- f. Oppbevar denne bruksanvisningen til senere bruk.
- g. Ikke bruk apparatet dersom det lekker (lukter gass), viser tegn på å være ødelagt eller ikke fungerer slik det skal.
- h. Dersom apparatet lekker (lukter gass) må du umiddelbart ta det utendørs og sjekke apparatet for lekkasje uten flamme. Bruk alltid såpelut. (Re)fylling av gasstanken må skje på et godt ventilert sted, hvor det ikke er kilder som kan tenne flammen, og hvor det ikke finnes åpne flammer, pilotlys, elektriske kjeler og eller andre personer. Les sikkerhetsinstruksjonene og advarslene på den nye beholderen. Ikke prøv å endre verktøyet.
- i. **Bearbeid ikke asbestholdig materiale** (asbest er kræftfremkaldende).
- j. **Træf de nødvendige foranstaltninger, hvis sundhedsskadeligt, brændbart eller eksplosivt støv kan opstå under arbeidet** (noget støv kan være kræftfremkaldende); brug en støvbeskyttelsesmaske samt en støv-/spåneopsugning, hvis en sådan kan tilsluttes.

3. BRUK OG VEDLIKEHOLD

- a. Oppbevar verktøyet på et passende sted hvor temperaturen ligger mellom 10 °C og 50 °C. La verktøyet bli helt kaldt før du legger det bort. Verktøy som ikke er i bruk bør lagres tørt og utilgjengelig for barn. Skru av alle verktøy som ikke er i bruk.
- b. **⚠ ADVARSEL** Skru alltid av verktøyet og la det bli helt kaldt før du setter på eller fjerner tilbehør og før rengjøring
- c. **⚠ ADVARSEL** Ekstremt brennbar gass under trykk.

- d. **ADVARSEL** Må ikke brukes nær gnister eller åpen flamme.
- e. **ADVARSEL** Ikke punkter gasstanken, og ikke oppbevar den ved temperaturer over 50 °C.
- f. **ADVARSEL** Oppbevares utilgjengelig for barn.
- g. **ADVARSEL** Ikke prøv å demontere enheten.

4. SERVICE

- a. Maskinen din må alltid repareres av kvalifisert fagmann og kun med originale reservedeler. *Slik opprettholdes maskinens sikkerhet.*

MILJØ

DEPONERING

Verktøy, tilbehør og emballasje må leveres inn til miljøvennlig gjenvinning.

SPESIFIKASJONER

GENERELLE SPESIFIKASJONER

Beskrivelse	Dremel VersaFlame
Modellnummer	2200
Strømkilde	Raffinert butangass
Gasstankens kapasitet	42 ml / 22 gram
Driftstid	± 75 minutter (høyeste nivå)
Oppvarmingstid	± 25 sekunder (loddetupp)
Nominal varmeinput	16 g/t
Nedkjølingstid	17 min (< 25 °C)
Temperatur	1200 °C (åpen flamme) 680 – 1000 °C (varm luft) 550 °C (loddetupp)
Vekt	227 gram (tomt verktøy)

MONTERING

ADVARSEL SKRU ALLTID AV VERKTØYET OG LA DET BLI HELT KALDT FØR DU SETTER PÅ ELLER FJERNER TILBEHØR.

GENERELT

Dremel VersaFlame er et verktøy av høy kvalitet som kan brukes til å lodde hardt eller mykt. Det kan også brukes til å varme opp og/eller antenne brennbare og ikkebrennbare materialer. Dremel VersaFlame har en regulerbar flamme med en temperatur inntil 1200 °C. Den har en innebygget tenningsmekanisme.

FIGUR 1

1. Loddetupp
2. Katalysator
3. Brenner
4. Luftkontrollspak
5. Tenningsknapp
6. Barnesikring (stopper)
7. Lukkeknapp (ved vedvarende arbeid)
8. Flammekontrollspak
9. Gasstank
10. Base
11. Påfyllingsventil
12. Flammeutvidelsesstykke
13. Deflektor

(RE)FYLLING AV GASSTANKEN

Dremel VersaFlame må kun fylles og brukes med flytende butangass. Pass på at gassen du bruker er raffinert butangass som også kan brukes i lightere.

1. Hold verktøyet og gassbeholderen som vist i Figur 2.
2. Fyll gasstanken med flytende butangass. Les instruksjonen som står på beholderen. Gasstanken er full når flytende gass renner ut gjennom fylleventilen. Da er det ikke noe luft igjen i gasstanken.

ADVARSEL IKKE OVERFYLL GASSTANKEN!

Å KOMME I GANG

BRUK

Gjør deg kjent med delene til Dremel VersaFlame (se Figur 1).

Dremel VersaFlame er utstyrt med barnesikring. Denne mekanismen trenger to trinn for å komme i gang. Dette er for å hindre tilfeldig tenning.

Følg trinnene i Figur 3 for å slå på og bruke Dremel VersaFlame.

NB: Luftkontrollspaken må stå i åpen posisjon (Figur 3a). Lukkeknappen må stå i riktig posisjon forover, for at verktøyet skal kunne tennes (Figur 3b).

1. Hold Dremel VersaFlame med en hånd.
2. Med den andre skyver du barnesikringen mot venstre (Figur 3c).
3. Trykk sakte på tenningsknappen og hold den inne (Figur 3d).
4. Når du bruker katalysator: Lukk luftkontrollspaken i 2 sekunder og åpne den på nytt for å hindre at katalysatoren blir overopphetet (Figur 3e).
NB: Etter tenning, pass på at verktøyet er skrudd på ved å sjekke at katalysatoren begynner å gløde.
5. Slipp tenningsknappen for å slå av Dremel VersaFlame. Dette vil umiddelbart kutte flyten av butangass.

Når Dremel VersaFlame skal brukes kontinuerlig i en lenger periode, kan det være ubehagelig å holde inne tenningsknappen. Se da på Figur 4.

1. Slå på Dremel VersaFlame som beskrevet ovenfor.
2. Skyv lukkeknappen bakover (Figur 4a) og slipp tenningsknappen (Figur 4b).
3. For å slå av Dremel VersaFlame, skyv lukkeknappen forover. Nå stopper flyten av butangass omgående.

BRUK MED ÅPEN FLAMME

Dremel VersaFlame kan kun brukes med åpen flamme dersom katalysatoren er fjernet.

FLAMMELENGDE OG TEMPERATURJUSTERING

Flytt flammekontrollspaken forover for å øke flammens lengde og temperatur eller bakover for å redusere flammens lengde og temperatur.

Når du bruker en åpen flamme, vil Dremel VersaFlame ha ønsket temperatur umiddelbart etter tenning.

La loddetuppen ± varmes opp i 25 sekunder.

BRUK AV TILBEHØR

⚠ ADVARSEL SLÅ ALLTID AV VERKTØYET OG LA DET BLI HELT AVKJØLT FØR DU SETTER PÅ ELLER FJERNER TILBEHØR.

Dremel VersaFlame leveres med katalysator, loddetupp, flammeforlengelsesstykke og deflektor.

KATALYSATOR (Figur 1 del 2)

Katalysatoren genererer varm luft på 680 °C: Brukes for å smelte plast og andre varmesensitive materialer.

1. Skyv den smale delen av katalysatoren inn i brenneren. Pass på at katalysatoren er på linje med det hvite merket. Se Figur 5.
2. For å fjerne katalysatoren, skyves den ut av brenneren.

LODDETUPP (Figur 1 del 1)

Loddetuppen (skal brukes på katalysatoren): brukes til vanlig lodding, sammen med loddetinn.

1. Skru loddetuppen i klokken retning på katalysatoren. Sikre tuppen med en 7 mm skrunøkkel (medfølger). Se Figur 6.
2. Bruk skrunøkkel til å fjerne loddetuppen mot klokken retning.

FLAMMEUTVIDELSESTYKKE (Figur 1 del 12)

Flammeutvidelsestykket genererer varm luft på rundt. 1000 °C: Brukes for å varme opp større overflater.

1. Løsne skruen som holder fronttuppen til VersaFlame (skrutrekker medfølger ikke). Se Figur 7.

DEFLEKTOR (Figur 1 del 13)

Brukes sammen med flammeutvidelsestykket. Se Figur 7.

VEDLIKEHOLD

RENGJØRING AV VERKTØY

⚠ ADVARSEL SLÅ AV VERKTØYET OG LA DET BLI KALDT FØR DU RENGJØR VERKTØYET.

1. Tørk av verktøyet utenpå med en fuktig klut. Om nødvendig, bruk en fuktig klut med nøytralt vaskemiddel.
2. Etter lodding, eller dersom det skulle sitte igjen rester på loddetuppen, tørk tuppen med en loddesvamp dyppet i litt vann mens den fortsatt er varm.
3. Puss aldri loddetuppen med sandpapir. Det vil redusere levetiden.

SERVICE OG GARANTI

Garantien for dette DREMEL-produktet gis i henhold til lovfestede/landsspesifikke lover og forskrifter. Skader grunnet normal slitasje, overbelastning eller feil bruk dekkes ikke av garantien.

Dersom du ønsker å klage på produktet, tar du med verktøyet i monter stand sammen med kjøpsbevis til forhandleren.

KONTAKT DREMEL

Hvis du ønsker mer informasjon om Dremels produktvalg, brukerstøtte eller kundeservice kan du gå til www.dremel.com.

Dremel Europe, Postboks 3267, 4800 DG Breda, Nederland

YLEISET TURVALLISUUSOHJEET

Lue tämä käyttöopas kokonaan ja varmista, että ymmärrät sen sisällön, ennen kuin käytät Dremel VersaFlame -työkalua.



⚠ VAROITUS LUE KAIKKI OHJEET.
Seuraavien ohjeiden

noudattamatta jättämisestä voi seurata tulipalo ja/tai vakava vamma.

SÄÄSTÄ NÄMÄ OHJEET

1. TYÖALUE

- a. Pidä työalue puhtaana ja hyvin valaistuna. *Sotkuiset ja hämärät alueet muodostavat onnettomuusriskin.*
- b. Älä pidä tulenarkoja aineita työkalun lähettyvillä.
- c. Pidä lapset ja sivulliset poissa käyttäessäsäsi työkalua. *Häiriöt voivat saada käyttäjän menettämään työkalun hallinnan.*
- d. Käytä työkalua vain ulkona tai hyvin ilmastoiduissa huoneissa.







2. HENKILÖKOHTAINEN TURVALLISUUS

- a. Pysy valppaana, katso mitä teet ja käytä tervettä järkeä työkalun käytössä. Älä käytä työkalua väsyneenä tai huumeiden, alkoholin tai lääkityksen vaikutuksen alaisena. *Hetkillinenkin huomion herpaantuminen työkaluja käytettäessä voi johtaa vakavaan vammaan.*

- b.  Käytä turvalaitteita. Käytä aina suojalaseja. Turvalaitteiden, kuten pölysuojan, luistamattomien turvakenkien, kypärän tai kuulosuojaimien, käyttö niitä edellyttävissä oloissa vähentää vammautumisia.

- c. Älä kurkota. Seiso aina tukevasti ja tasapainossa. Näin hallitset työkalun paremmin odottamattomissa tilanteissa.
- d. Pukeudu oikein. Käyttäjää on vaarassa polttaa itseään liekillä tai sulalla juotostinalla. Käytä suojavaatteita suojataksesi itsesi palovammoilta. Pidä hiuksesi, vaatteesi ja käsiinesi poissa liekistä. Tuli leviää helposti löysiin vaatteisiin tai pitkiin hiuksiin.
- e. Kiinnitä työstettävä kappale varmasti. Käytä puristinta työstettävään kappaleen kiinnittämiseen. Näin voit käyttää molempia käsiä työkalun käyttöön.
- f. Säilytä tämä opas myöhempää käyttöä varten.
- g. Älä käytä laitetta, jos se vuotaa (kaasun haju), jos siinä on vahingoittumisen merkkejä tai jos se ei toimi oikein.
- h. Jos laite vuotaa (kaasun haju), vie se välittömästi ulos ja tarkista vuototiiviyys ilman liekkiä. Käytä aina saippuavettä. Säiliön (uudelleen) täyttäminen tulee tehdä hyvin ilmastoidussa paikassa mahdollisimman kaukana tulen lähteistä, avotulesta, tehokkaista lampuista, sähköliesistä ja muista ihmisistä. Muista noudattaa täyttöastian turvaohjeita ja varoituksia. Älä tee työkaluun mitään muutoksia.
- i. **Älä koskaan työstä asbestipitoista ainetta** (asbestia pidetään karsinogeenisena).
- j. **Noudata suojatoimenpiteitä, jos työssä saattaa syntyä terveydelle vaarallista, palavaa tai räjähdysaltista pölyä** (monia pölyjä pidetään karsinogeenisina); käytä pölynsuojanaamaria ja pölyn-/ lastunimua, jos se on liitettävissä.

3. TYÖKALUN KÄYTTÖ JA HUOLTO

- a. Säilytä työkalua sopivassa paikassa, jonka lämpötila on 10 - 50 °C. Annan työkalun jäähtyä täysin ennen varastointia. Käyttämättömät työkalut tulee varastoida pois lasten ulottuvilta kuvaan paikkaan. Sammuta kaikki työkalut, joita et käytä.
- b.  **VAROITUS** Sammuta työkalu aina ja anna sen jäähtyä täysin ennen kuin liität tai irrotat lisävarusteita tai puhdistat työkalua.
- c.  **VAROITUS** Erittäin tulenarkaa kaasua paineessa.
- d.  **VAROITUS** Älä käytä lähellä kipinöitä tai avotulta.
- e.  **VAROITUS** Älä puhkaise tai polta kaasusäiliötä tai varastoi yli 50 °C:n lämpötilassa.
- f.  **VAROITUS** Pidä poissa lasten ulottuvilta.
- g.  **VAROITUS** Älä yritä purkaa tätä laitetta.

4. HUOLTO

- a. Anna pätevä huoltohenkilön huoltaa työkalu käyttäen vain täysin samanlaisia vaihto-osia. *Tämä varmistaa, että työkalun turvallisuus säilyy ennallaan.*

YMPÄRISTÖ

HÄVITTÄMINEN

Työkalu, lisävarusteet ja pakkaus tulee lajitella ympäristöstävällistä kierrätystä varten.

TEKNISET TIEDOT

YLEISET TIEDOT

Dremel VersaFlame -työkalun kuvaus	
Malli numero	2200
Voimanlähde	Jalostettu butaaniakaasu
Kaasusäiliön vetoisuus	42 ml / 22 grammaa
Käyttöaika	± 75 minuuttia (korkein asetus)
Lämpenemisaika	± 25 sekuntia (juotoskärki)
Nimellinen lämmön tulovirta	16 g/h
Jäähtymisaika	17 min (< 25 °C)
Lämpötila	1200 °C (liekki)
	680 – 1000 °C (kuuma ilma)
	550 °C (juotoskärki)
Paino	227 grammaa (tyhjä työkalu)

KOKOAMINEN

 **VAROITUS** SAMMUTA TYÖKALU AINA JA ANNA SEN JÄÄHTYÄ TÄYSIN ENNEN KUIN LIITÄT TAI IRROTAT LISÄVARUSTEITA.

YLEISTÄ

Dremel VersaFlame on korkealaatuinen työkalu, jota voidaan käyttää kova- ja pehmeäjuotoon. Sitä voidaan myös käyttää tulenarkojen ja syttymättömien aineiden syöttämiseen ja /tai lämmittämiseen. Dremel VersaFlame tuottaa säädettävän liekin, jonka lämpötila on enintään 1200 °C. Siinä on integroitu sytytysmekanismi.

KUVA 1

- Juotoskärki
- Katalysaattori
- Poltin
- Ilmansäätövipu
- Sytytyspainike
- Lapsilukko (pysäytin)
- Lukkopainike (jatkuvaa työskentelyä varten)
- Liekinsäätövipu
- Kaasusäiliö
- Runko
- Täyttöventtiili
- Liekinjatkaja
- Ilmansuuntain

KAASUSÄILIÖN (UUELLEEN) TÄYTTÄMINEN

Dremel VersaFlame -työkalun saa täyttää ja sitä saa käyttää vain butaaniakaasulla. Varmista, että käyttämäsi kaasun jalostettua butaaniakaasua, jota voidaan käyttää myös tupakansyöttimissä.

1. Pidä työkalua ja kaasun täyttösäiliötä kuvan 2 näyttämällä tavalla.
2. Täytä kaasusäiliö nestemäisellä butaanilla noudattaen täyttösäiliön ohjeita. Kaasusäiliö on täynnä, kun nestemäistä butaanikaasua vuotaa täyttöventtiilistä. Silloin kaasusäiliössä ei ole enää ilmaa.

VAROITUS ÄLÄ TÄYTÄ KAASUSÄILIÖTÄ LIIKAA!

ALOITTAMINEN

KÄYTTÖ

Tutustu Dremel VersaFlame -työkalun osiin (katso kuva 1).

Dremel VersaFlame on varustettu lapsilukkomekanismissa. Tämä mekanismi edellyttää kaksivaiheista käyttöä, joka suojaa tahatonta syöttämistä vastaan.

Käynnistä Dremel VersaFlame -työkalu ja käytä sitä noudattamalla kuvan 3 vaiheita.

HUOM.: Ilmansäätövivun tulee olla avoimessa asennossa (kuva 3a). Lukkopainikkeen tulee olla etuasennossa, jotta työkalun voi sytyttää (kuvan 3b).

1. Pidä Dremel VersaFlame -työkalua yhdellä kädellä.
2. Siirrä toisella kädellä lapsilukko vasemmalle (kuva 3c).
3. Paina hitaasti sytytyspainike alas ja pidä se alhaalla (kuva 3d).
4. Katalyysaattoria käytettäessä: Sulje ilmansäätöventtiili 2 sekunniksi ja avaa se uudelleen, jotta katalyysaattori ei ylikuumene (kuva 3e).
- HUOM.:* Varmista sytytyksen jälkeen, että työkalu on päällä tarkistamalla, että katalyysaattori alkaa hehkua.
5. Sammuta Dremel VersaFlame vapauttamalla sytytyspainike. Tämä katkaisee välittömästi butaanikaasun virtauksen.

Kun Dremel VersaFlame -työkalua käytetään pitkään yhtäjaksoisesti, sytytyspainikkeen alhaalla pitäminen voi olla epämukavaa. Käytä Dremel VersaFlame -työkalua yhtäjaksoisesti noudattamalla kuvan 4 vaiheita.

1. Käynnistä Dremel VersaFlame, kuten edellä kuvataan.
2. Työnnä lukkopainiketta taakse päin (kuva 4a) ja vapauta sytytyspainike (kuva 4b).
3. Sammuta Dremel VersaFlame työntämällä lukkopainiketta eteen päin. Tämä pysäyttää välittömästi butaanikaasun virtauksen.

KÄYTTÖ AVOLIEKIN KANSSA

Dremel VersaFlame -työkalua voidaan käyttää avoliekin kanssa vain, jos katalyysaattori on irrotettu.

LIEKIN PITUUDEN JA LÄMPÖILAN SÄÄTÄMINEN

Voit lisätä liekin pituutta ja lämpötilaa siirtämällä liekinsäätövipua eteen päin ja pienentää liekin pituutta ja lämpötilaa siirtämällä sitä taakse päin.

Avoliekkiä käytettäessä Dremel VersaFlame on halutussa lämpötilassa välittömästi sytytyksen jälkeen. Anna tinauskärjelle ± 25 sekuntia lämpenemisaikaa.

LISÄVARUSTEIDEN KÄYTTÄMINEN

VAROITUS SAMMUTA TYÖKALU AINA JA ANNA SEN JÄÄHTYÄ TÄYSIN ENNEN KUIN LIITÄT TAI IRROTAT LISÄVARUSTEITA.

Dremel VersaFlamen mukana toimitetaan katalyysaattori, juotoskärki, liekinjatkaja ja ilmansuuntain.

KATALYSAATTORI (kuva 1, osa 2)

Katalyysaattori tuottaa kuumaa ilmaa, jonka lämpötila on 680 °C. Sitä käytetään muovien ja muiden lämmönarkojen aineiden sulattamiseen.

1. Työnnä katalyysaattorin kapea pää polttimeen. Varmista, että katalyysaattorin aukko on kohdistettu valkoisen merkin kanssa. Katso kuva 5.
2. Voit irrottaa katalyysaattorin vetämällä sen ulos polttimesta.

JUOTOSKÄRKI (kuva 1, osa 1)

Juotoskärki (käytettäväksi katalyysaattorin kanssa): käytetään tavalliseen juottoon.

1. Ruuvaa juotoskärki myötäpäivään katalyysaattoriin. Varmista kärjen kiinnitys 7 mm:n avaimella (sisältyy pakkaukseen). Katso kuva 6.
2. Irrota juotoskärki kiertämällä sitä vastapäivään 7 mm:n avaimella.

LIEKINJATKAJA (kuva 1, osa 12)

Liekinjatkaja tuottaa noin 1000 °C:n lämpöistä ilmaa: Käytetään suurempien pintojen lämmittämiseen.

1. Löysennä ruuvia asentaaksesi VersaFlame-työkalun kärjen (ruuvitaltta ei sisälly pakkaukseen). Katso kuva 7.

ILMANSUUNNIN (kuva 1, osa 13)

Käytetään liekinjatkajan kanssa. Katso kuva 7.

HUOLTO

TYÖKALUN PUHDISTAMINEN

VAROITUS SAMMUTA AINA TYÖKALU JA ANNA SEN JÄÄHTYÄ TÄYSIN ENNEN PUHDISTUSTA.

1. Puhdista työkalun ulkopinta puhtaalla liinalla. Käytä tarvittaessa kostutettua liinaa ja pientä määrää neutraalia pesuainetta.
2. Juottamisen jälkeen tai jos juotoskärjessä on juotetta, pyyhi kärki vedessä kastetulla juotosseinellä kärjen ollessa vielä kuuma.
3. Älä koskaan puhdista juotoskärkeä hiekkapaperilla, koska se lyhentää kärjen käyttöaikää.

ASIAKASPVELU JA TAKUU

Tämä DREMEL-tuote taataan lakisäateisten/maakohtaisten määräysten mukaan; takuu ei kata normaalista kulumisesta, ylikuormituksesta tai vääristä käsittelystä johtuvia vahinkoja.

Jos haluat tehdä valituksen, lähetä työkalu purkamattomana yhdessä ostokuitin kanssa myyjälle.

DREMELIN YHTEYSTIEDOT

Lisätietoja Dremelin tarjonnasta, tuesta ja asiakaspalvelusta on osoitteessa to www.dremel.com.

Dremel Europe, P.O. Box 3267, 4800 DG Breda, Alankomaat

INSTRUCCIONES GENERALES DE SEGURIDAD

Antes de utilizar el Dremel VersaFlame, asegúrese de leer y entender completamente este manual.



ATENCIÓN

LEA TODAS LAS INSTRUCCIONES. Si no sigue

todas las instrucciones que se detallan a continuación podría provocar un incendio o se podría infligir lesiones graves.

GUARDE ESTAS INSTRUCCIONES

1. ÁREA DE TRABAJO

- Mantenga el área de trabajo limpia y bien iluminada. Las zonas desordenadas y oscuras propician la incidencia de accidentes.
- No guarde materiales combustibles cerca de la herramienta.
- Mantenga a los niños y espectadores alejados mientras utilice la herramienta. Las distracciones podrían hacerle perder el control.
- Utilice la herramienta en el exterior o en salas bien ventiladas.

2. SEGURIDAD PERSONAL

- Manténgase alerta, tenga cuidado con lo que esté haciendo y use el sentido común cuando utilice la herramienta. No la utilice cuando esté cansado o bajo la influencia de drogas, alcohol o medicación. Basta un momento de falta de atención mientras se utilizan las herramientas para poder provocar lesiones personales graves.
-  Utilice equipo de seguridad. Lleve siempre protección ocular. El equipo de seguridad como p. ej. una mascarilla antipolvo, calzado antiresbaladizo, casco o protección para los oídos utilizado en condiciones apropiadas reducirá lesiones del personal.

- No intente alcanzar lugares alejados. Mantenga siempre un buen equilibrio y no pierda pie en ningún momento. Así controlará mejor la herramienta mecánica en situaciones imprevistas.
- Vístase adecuadamente. Existe el peligro de quemaduras con la llama o estaño líquido de soldadura. Lleve ropa protectora para protegerse de las quemaduras. Mantenga el pelo, la ropa y los guantes alejados de la llama. La ropa holgada o el pelo largo pueden incendiarse.
- Asegure la pieza de trabajo. Utilice una abrazadera para sostenerlo. Así podrá usar ambas manos para usar la herramienta.
- Guardé este manual para futura consulta.
- No use la máquina cuando presente fugas (olor a gas), dé muestras de cualquier indicio de desperfecto o funcione de manera anómala.
- Si la máquina tiene fugas (huele a gas), llévela de inmediato al exterior o verifique su impermeabilidad sin llamas. Utilice siempre agua jabonosa. Debe (re)llenarse el depósito de gas en un lugar bien ventilado alejado de cualquier posible fuente de ignición, llamas abiertas, lámparas piloto, aparatos de cocina y demás personas. Asegúrese de observar las instrucciones de seguridad y advertencias sobre el contenedor de llenado. No modifique en forma alguna la herramienta.
- No trabaje materiales que contengan amianto** (el amianto es cancerígeno).
- Tome unas medidas de protección adecuadas si al trabajar pudiera generarse polvo combustible, explosivo, o nocivo para la salud** (ciertos tipos de polvo son cancerígenos); colóquese una mascarilla antipolvo y, si su herramienta viene equipada con la conexión correspondiente, utilice además un equipo de aspiración adecuado.

3. USO DE LA HERRAMIENTA Y SU CUIDADO

- Guardé la herramienta en un lugar apropiado con una temperatura ambiente de entre 10 °C y 50 °C. Deje enfriar la herramienta totalmente antes de guardarla. Las herramientas que no se usen deberían almacenarse alejadas de los niños en un lugar seco. Desconecte todas las herramientas que no se usen.
-  **ATENCIÓN** Desconecte siempre la herramienta y déjela enfriar totalmente antes de acoplarla o extraerle accesorios o antes de limpiarla.
-  **ATENCIÓN** Gas extremadamente inflamable bajo presión.
-  **ATENCIÓN** No use chispas ni una llama abierta.
-  **ATENCIÓN** No perforé ni incinere el depósito de gas, ni lo almacene a una temperatura superior a 50 °C.
-  **ATENCIÓN** Manténgalo fuera del alcance de los niños.
-  **ATENCIÓN** No intente desmontar esta unidad.

4. MANTENIMIENTO

- a. Encargue el mantenimiento de la herramienta a una persona cualificada para repararla que utilice sólo piezas de repuesto idénticas. *De este modo garantizará la seguridad de la herramienta mecánica.*

MEDIO AMBIENTE

DESECHO

La herramienta, accesorios y embalajes deberían desecharse para un reciclaje respetuoso con el medio ambiente.

ESPECIFICACIONES

ESPECIFICACIONES GENERALES

Descripción	Dremel VersaFlame
Número de modelo	2200
Fuente de alimentación	Gas butano refinado
Capacidad del depósito de gas	42 ml / 22 gramos
Tiempo de funcionamiento	± 75 minutos (ajuste superior)
Tiempo de calentamiento	± 25 segundos (punta de soldador)
Entrada de calor nominal	16 g/h
Tiempo de enfriamiento	17 min (< 25 °C)
Temperatura	1200 °C (llama abierta)
	680 – 1000 °C (aire caliente)
	550 °C (punta de soldador)
Peso	227 gramos (herramienta vacía)

MONTAJE

ATENCIÓN DESCONECTE SIEMPRE LA HERRAMIENTA Y DÉJELA ENFRIAR TOTALMENTE ANTES DE ACOPLARLE O EXTRAERLE ACCESORIOS.

INFORMACIÓN GENERAL

El Dremel VersaFlame es una herramienta de gran calidad y puede utilizarse para soldadura dura o blanda. También puede utilizarse para calentar o encender materiales inflamables y no inflamables. El Dremel VersaFlame emite una llama regulable con una temperatura de hasta 1200 °C. Cuenta con un mecanismo de encendido integrado.

FIGURA 1

1. Punta de soldador
2. Catalizador
3. Quemador
4. Palanca de control de aire
5. Botón de encendido
6. Bloqueo de seguridad para niños (tope)
7. Botón de bloqueo (para trabajo continuo)
8. Palanca de control de llama
9. Depósito de gas
10. Base

11. Válvula de alimentación
12. Pieza extensora de llama
13. Deflector

(RE)LLENADO DEL DEPÓSITO DE GAS

El Dremel VersaFlame sólo puede llenarse y usarse con gas butano líquido. Asegúrese de que el gas que esté utilizando sea gas butano refinado que pueda utilizarse también para encendedores.

1. Sostenga la herramienta y el contenedor de llenado de gas como se muestra en la Figura 2.
2. Llene el depósito de gas butano líquido siguiendo las instrucciones relativas al contenedor de llenado. El depósito de gas estará lleno cuando salga gas butano líquido por la válvula de alimentación. En ese caso, ya no quedará aire presente en el depósito de gas.

ATENCIÓN ¡NO LLENE EL DEPÓSITO DE GAS HASTA QUE DESBORDE!

INTRODUCCIÓN

USO

Familiarícese con los componentes del Dremel VersaFlame (véase la Figura 1).

El Dremel VersaFlame va equipado con un mecanismo de seguridad para niños. Este mecanismo requiere un accionamiento de dos pasos como medida de protección contra su encendido accidental.

Para encender y usar el Dremel VersaFlame, siga los pasos de la Figura 3.

NOTA: la palanca de control de aire debe estar en posición abierta (Figura 3a). El botón de bloqueo debe estar en la posición de avance para que la herramienta pueda encenderse (Figura 3b).

1. Sostenga el Dremel VersaFlame en una mano.
2. Con la otra mano, mueva el bloqueo de seguridad para niños hacia la izquierda (Figura 3c).
3. Pulse lentamente el botón de encendido y manténgalo pulsado (Figura 3d).
4. Cuando utilice el catalizador, cierre la palanca de control de aire durante 2 segundos y vuelva a abrirla para impedir que el catalizador se sobrecaliente (Figura 3e).
NOTA: tras el encendido, asegúrese de que la herramienta esté activada comprobando que el catalizador empiece a brillar.
5. Para desconectar el Dremel VersaFlame, suelte el botón de encendido. Así cortará de inmediato la circulación de gas butano.

Cuando se use el Dremel VersaFlame continuamente durante un periodo más largo de tiempo, mantener pulsado el botón de encendido puede resultar incómodo. Para manejar el Dremel

VersaFlame durante un período continuado, siga los pasos de la Figura 4.

1. Conecte el Dremel VersaFlame como se describe anteriormente.
2. Deslice el botón de bloqueo hacia atrás (Figura 4a) y suelte el botón de encendido (Figura 4b).
3. Para desconectar el Dremel VersaFlame, deslice el botón de bloqueo hacia adelante. Así interrumpirá de inmediato la circulación de gas butano.

USO CON LLAMA ABIERTA

El Dremel VersaFlame sólo puede usarse con una llama abierta si se extrae el catalizador.

LONGITUD DE LLAMA Y AJUSTE DE TEMPERATURA

Mueva la palanca de control de llama hacia adelante para aumentar la longitud y temperatura de la llama, o hacia atrás para reducirlas.

Cuando se usa una llama abierta, el Dremel VersaFlame está en la temperatura deseada inmediatamente tras su encendido. Déle unos ± 25 segundos para que se caliente la punta del soldador.

USO DE ACCESORIOS

ATENCIÓN DESCONECTE SIEMPRE LA HERRAMIENTA Y DÉJELA ENFRIAR TOTALMENTE ANTES DE ACOPLARLE O EXTRAERLE ACCESORIOS.

El Dremel VersaFlame se suministra con catalizador, punta de soldador, pieza extensora de llama y deflector.

CATALIZADOR (Figura 1, parte 2)

El catalizador genera aire caliente a 680 °C: se utiliza para fundir plásticos y otros materiales sensibles al calor.

1. Introduzca la parte estrecha del catalizador deslizando en el quemador. Asegúrese de que la ranura del catalizador esté alineada con la marca indicadora blanca. Véase la Figura 5.
2. Deslice el catalizador hacia fuera para extraerlo del quemador.

PUNTA DE SOLDADOR (Figura 1, parte 1)

La punta del soldador (para usar en el catalizador) se utiliza para actividades de soldadura habituales, junto con estaño de soldadura.

1. Introduzca la punta de soldador en el catalizador atornillándola hacia la derecha. Asegure la punta con una llave de 7 mm (suministrada). Véase la Figura 6.
2. Para extraer la punta de soldador, use la llave de 7 mm para desenroscar la punta hacia la izquierda.

PIEZA EXTENSORA DE LLAMA (Figura 1, parte 12)

La pieza extensora de llama genera aire caliente a aprox. 1000 °C: se utiliza para calentar grandes superficies.

1. Afloje el tornillo para encajar la punta delantera del VersaFlame (no se suministra el destornillador). Véase la Figura 7.

DEFLECTOR (Figura 1, parte 13)

Para usar con la pieza extensora de llama. Véase la Figura 7.

MANTENIMIENTO

LIMPIEZA DE LA HERRAMIENTA

ATENCIÓN DESCONECTE SIEMPRE LA HERRAMIENTA Y DÉJELA ENFRIAR TOTALMENTE ANTES DE LIMPIARLA.

1. Limpie el exterior de la herramienta con un paño limpio. Si es necesario, use un paño húmedo con una pequeña cantidad de detergente neutro.
2. Tras soldar o en caso de exceso de soldadura en la punta de soldador, pase una esponja de soldar humedecida con agua por la punta cuando todavía esté caliente.
3. Nunca limpie la punta de soldador con papel de lija, ya que reduciría su vida útil.

REPARACIÓN Y GARANTÍA

Este producto DREMEL tiene una garantía conforme con la normativa legal específica de país; no cubre los daños ocasionados por su desgaste normal, sobrecarga o manejo inadecuado.

En caso de reclamación, envíe la herramienta sin desmontar junto con el justificante de compra a su distribuidor.

CONTACTO DREMEL

Para obtener más información sobre la gama, asistencia y línea directa Dremel, visite www.dremel.com.

Dremel Europe, Apartado de correos 3267, 4800 DG Breda, Países Bajos

INSTRUÇÕES GERAIS DE SEGURANÇA

P

Antes de utilizar o maçarico Dremel VersaFlame, leia atentamente e perceba o conteúdo deste manual.



ATENÇÃO LEIA TODAS AS INSTRUÇÕES.

O incumprimento de alguma das indicações aqui descritas poderá resultar em incêndio e/ou lesões graves.

GUARDE ESTAS INSTRUÇÕES

1. ÁREA DE TRABALHO







- Mantenha a área de trabalho sempre limpa e bem iluminada. *Uma área desarrumada e escura é propícia a acidentes.*
- Não tenha materiais inflamáveis perto da ferramenta.
- Mantenha as crianças e outras pessoas afastadas quando trabalha com a ferramenta. *Em caso de distração, há o risco de perder o controlo da mesma.*
- Use a ferramenta somente no exterior ou em locais fechados bem ventilados.

2. PROTECÇÃO PESSOAL

- Esteja atento, concentre-se no que está a fazer e seja prudente quando trabalha com a ferramenta. Não use a ferramenta quando se sentir cansado ou estiver sob o efeito de drogas, álcool ou medicamentos. *Um momento de distração quando trabalha com ferramentas eléctricas pode ser suficiente para causar ferimentos graves.*
-  Use equipamento de protecção. Use sempre óculos de protecção. *Os equipamentos de protecção, como máscaras antipoeiras, sapatos antiderrapantes, capacetes ou protectores auriculares, usados nas situações apropriadas, reduzem o risco de ferimentos.*
- Não se debruce em demasia. *Mantenha sempre o equilíbrio e os pés bem assentes no chão. Isto permite-lhe ter um controlo mais eficaz da ferramenta quando surgem situações inesperadas.*
- Vestuário apropriado. *Existe o perigo de se queimar com o maçarico ou com o estanho líquido da solda. Use vestuário de protecção para se proteger contra queimaduras. Mantenha o cabelo, vestuário e luvas afastadas da chama do maçarico. As peças de vestuário largas ou o cabelo comprido poderão incendiar-se.*
- Fixe a peça que está a trabalhar. *Use um dispositivo de fixação para prender a peça trabalhada. Isto permite usar a ferramenta com as duas mãos.*
- Guarde este manual para se poder consultar sempre que necessário.
- Não use a ferramenta quando esta apresentar fugas (cheiro a gás), estiver danificada ou com alguma anomalia.
- Se a ferramenta apresentar fuga (cheiro a gás), leve-a imediatamente para o exterior e verifique a sua estanquicidade sem utilizar lume. Use sempre água com sabão. As recargas da botija de gás devem ser feitas num local bem ventilado, longe de possíveis fontes de ignição, chamas acesas, pilotos acesos, utensílios eléctricos de cozinha e de outras pessoas. Respeita as instruções de segurança e os avisos existentes no recipiente de recarga. Não altere as características da ferramenta.
- Não processar material que contenha asbesto** (asbesto é considerado como sendo cancerígeno).
- Tomar medidas de protecção, se durante o trabalho houver a possibilidade de serem produzidos pós nocivos à saúde, inflamáveis ou explosivos** (alguns pós são

considerados como sendo cancerígenos); usar uma máscara de protecção contra pó e, se for possível conectar, uma aspiração de pó/de aparas.

3. UTILIZAÇÃO E CUIDADOS A TER COM A FERRAMENTA

- Arrume a ferramenta num local apropriado em que a temperatura ambiente varie entre os 10 °C e os 50 °C. Deixe-a arrefecer totalmente antes de a arrumar. As ferramentas que não estão a ser usadas devem ser arrumadas fora do alcance das crianças e em local seco. Desligue todas as ferramentas que não estão a ser usadas.
-  **ATENÇÃO** Desligar sempre esta ferramenta e deixá-la arrefecer totalmente antes de colocar ou tirar acessórios ou antes de a limpar.
-  **ATENÇÃO** Gás sob pressão altamente inflamável.
-  **ATENÇÃO** Não usar perto de faíscas ou de chamas acesas.
-  **ATENÇÃO** Não perfurar ou incinerar a lata de gás, nem guardá-la a uma temperatura superior a 50 °C.
-  **ATENÇÃO** Manter fora do alcance das crianças.
-  **ATENÇÃO** Não tente desmontar esta unidade.

4. ASSISTÊNCIA TÉCNICA

- A sua ferramenta deve ser reparada por pessoal técnico qualificado e as peças só podem ser substituídas por outras idênticas. *Isto preservará a ferramenta com todas as suas características de segurança.*

MEIO AMBIENTE

ELIMINAÇÃO

A ferramenta, os respectivos acessórios e embalagem devem ser separados selectivamente e enviados para reciclagem.

DADOS TÉCNICOS

ESPECIFICAÇÕES GERAIS

Descrição	Dremel VersaFlame
Número do modelo	2200
Alimentação	Gás butano refinado
Capacidade da botija	42 ml / 22 gramas
Tempo de funcionamento	± 75 minutos (maior afinação)
Tempo de aquecimento	± 25 segundos (bico de soldar)
Débito nominal calorífico	16 g/h
Tempo de arrefecimento	17 minutos (< 25 °C)

Temperatura	1200 °C (chama acesa)
	680 – 1000 °C (ar quente)
	550 °C (bico de soldar)
Peso	227 gramas (ferramenta vazia)

MONTAGEM



ATENÇÃO DESLIGUE SEMPRE A FERRAMENTA E DEIXE-A ARREFECER TOTALMENTE ANTES DE COLOCAR OU TIRAR ACESSÓRIOS.

GERAL

O maçarico Dremel VersaFlame é uma ferramenta de elevada qualidade que pode ser usada em trabalhos de soldadura forte ou fraca. Pode igualmente ser usada para aquecer e/ou acender/incandescer materiais inflamáveis e não inflamáveis. O maçarico Dremel VersaFlame deita uma chama ajustável com uma temperatura que pode ir até aos 1200 °C e tem um mecanismo de ignição integrado.

FIGURA 1

1. Bico de soldar
2. Catalisador
3. Queimador
4. Regulador do ar
5. Botão de ignição
6. Patilha de segurança para crianças (bloqueio)
7. Botão de travamento (trabalho contínuo)
8. Regulador da chama
9. Botija
10. Base
11. Válvula de recarga
12. Manga de prolongamento da chama
13. Deflector

(RE)CARREGAR A BOTIJA

O maçarico Dremel VersaFlame só funciona com gás butano liquefeito. Certifique-se de que o gás utilizado é gás butano refinado, igual ao dos isqueiros.

1. Segure na ferramenta e na recarga tal como se mostra na Figura 2.
2. Encha a botija com gás butano liquefeito, respeitando as instruções na recarga. Verifica-se que a botija está cheia quando começar a perder gás pela válvula de recarga. Isso é sinal de que a botija já não tem ar.



NÃO ENCHER A BOTIJA EM DEMASIA!

COMEÇAR

UTILIZAÇÃO

Familiarize-se com os componentes do maçarico Dremel VersaFlame (Figura 1).

O maçarico Dremel VersaFlame está equipado com um mecanismo de segurança para crianças. O desativamento deste mecanismo é feito em duas fases para proteger as crianças contra ignições acidentais.

Para acender e usar a Dremel VersaFlame, siga os passos descritos na Figura 3.

NOTA: O regulador do ar tem de estar na posição de aberto (Figura 3a). O botão de travamento tem de estar para a frente para que a ferramenta possa acender (Figura 3b).

1. Segure a Dremel VersaFlame numa mão.
2. Com a outra mão, desloque a patilha de segurança para a esquerda (Figura 3c).
3. Carregue devagar no botão de ignição e mantenha-o premido (Figura 3d).
4. Quando usar o catalisador: feche o regulador do ar durante 2 segundos e abra-o novamente para evitar que o catalisador fique quente demais (Figura 3e).
NOTA: após a ignição, certifique-se de que a ferramenta está ligada confirmando se o catalisador fica incandescente.
5. Para desligar o maçarico Dremel VersaFlame, solte o botão de ignição. Esta acção corta imediatamente o fluxo do gás butano.

Quando o maçarico Dremel VersaFlame é usado ininterruptamente durante bastante tempo, o gesto de pressão contínua no botão de ignição pode tornar-se desconfortável. Para usar o maçarico Dremel VersaFlame durante longos períodos, siga os passos descrito na Figura 4.

1. Acenda o maçarico Dremel VersaFlame conforme foi descrito atrás.
2. Deslize o botão de travamento para trás (Figura 4a) e solte o botão de ignição (Figura 4b).
3. Para desligar o maçarico Dremel VersaFlame, deslize o botão de travamento para a frente. Esta acção pára imediatamente o fluxo do gás butano.

UTILIZAÇÃO COM CHAMA ACESA

O maçarico Dremel VersaFlame só pode ser usado com chama acesa se o catalisador for retirado.

REGULAR O TAMANHO DA CHAMA E A TEMPERATURA

Avance o regulador da chama para aumentar o tamanho da chama e a temperatura ou recue-o para diminuir o tamanho da chama e a temperatura.

Quando trabalhar com chama acesa, a Dremel VersaFlame fica à temperatura pretendida logo após a ignição.

Quando trabalhar com o bico de soldar, deixe aquecer durante ± 25 segundos.

UTILIZAR OS ACESSÓRIOS



ATENÇÃO

DESLIGUE SEMPRE A FERRAMENTA E DEIXE-A ARREFECER TOTALMENTE ANTES DE COLOCAR OU TIRAR ACESSÓRIOS.

O maçarico Dremel VersaFlame é fornecido com catalisador, bico de soldar, manga de prolongamento da chama e deflector.

CATALISADOR (Figura 1, peça 2)

O ar quente gerado com o catalisador é de 680 °C: serve para derreter plásticos e outros materiais termossensíveis.

1. Insira a parte mais fina do catalisador dentro do bico do queimador. Certifique-se de que a ranhura do catalisador está alinhada com a marca branca. Consulte a Figura 5.
2. Para tirar o catalisador, puxe-o para fora do queimador.

BICO DE SOLDAR (Figura 1, peça 1)

O bico de soldar (para usar no catalisador): usado nas soldaduras normais em que se utiliza o estanho.

1. Aperte o bico de soldar ao catalisador enroscando-o no sentido dos ponteiros do relógio. Use uma chave de bocas de 7 mm (fornecida) para apertar o bico. Consulte a Figura 6.
2. Para tirar o bico de soldar, use a chave de bocas de 7 mm para desenroscá-lo no sentido inverso ao dos ponteiros do relógio.

MANGA DE PROLONGAMENTO DA CHAMA (Figura 1, peça 12)

Com a utilização da manga, o ar quente pode atingir os 1000 °C: serve para aquecer superfícies maiores.

1. Desaperte o parafuso para aplicar a manga da VersaFlame (chave de fendas não incluída). Consulte a Figura 7.

DEFLECTOR (Figura 1, peça 13)

Para ser aplicado na manga de prolongamento da chama. Consulte a Figura 7.

MANUTENÇÃO

LIMPAR A FERRAMENTA



ATENÇÃO

DESLIGUE SEMPRE A FERRAMENTA E DEIXE-A ARREFECER TOTALMENTE ANTES

DE A LIMPAR.

1. Limpe o exterior da ferramenta com um pano limpo. Se necessário, use um pano húmido com um pouco de detergente neutro.
2. Depois de soldar ou caso o bico fique cheio de solda, limpe o bico ainda quente com uma esponja própria impregnada de água.
3. Nunca limpe o bico de soldar com lixa. Ao fazê-lo está a reduzir o tempo de vida útil do bico.

ASSISTÊNCIA TÉCNICA E GARANTIA

Este produto da DREMEL tem a garantia que se encontra regulamentada pela legislação de cada país. As avarias provocadas pelo desgaste normal, sobrecargas ou utilização indevida não são abrangidas pela garantia.

Em caso de reclamação, envie a ferramenta inteira com o comprovativo de compra para o seu agente autorizado.

CONTACTAR A DREMEL

Para obter mais informações sobre os produtos Dremel, o apoio ao cliente e o número da linha directa, vá a www.dremel.com.

Dremel Europe, Apartado 3267, 4800 DG Breda, Holanda

ΓΕΝΙΚΕΣ ΟΔΗΓΙΕΣ ΑΣΦΑΛΕΙΑΣ

Πριν χρησιμοποιήσετε το Dremel VersaFlame, βεβαιωθείτε ότι διαβάσατε και κατανόησατε πλήρως αυτό το εγχειρίδιο.



ΠΡΟΕΙΔΟΠΟΙΗΣΗ

ΔΙΑΒΑΣΤΕ ΟΛΕΣ ΤΙΣ ΟΔΗΓΙΕΣ. Εάν δεν

ακολουθήσετε όλες τις οδηγίες που αναφέρονται παρακάτω, μπορεί να προκληθεί πυρκαγιά και/ή σοβαρός τραυματισμός.

ΦΥΛΑΞΤΕ ΑΥΤΕΣ ΤΙΣ ΟΔΗΓΙΕΣ

1. ΧΩΡΟΣ ΕΡΓΑΣΙΑΣ

- α. Κρατήστε τον χώρο εργασίας καθαρό και καλά φωτισμένο. Τα ατυχήματα είναι συχνότερα στους ακατάστατους και σκοτεινούς χώρους.
- β. Μην κρατάτε εύφλεκτα υλικά κοντά στο εργαλείο.
- γ. Όταν χειρίζεστε το εργαλείο, κρατήστε μακριά τα παιδιά και τους παρευρισκόμενους. Οι περισπασμοί μπορεί να σας κάνουν να χάσετε τον έλεγχο.
- δ. Να χρησιμοποιείτε το εργαλείο μόνο σε εξωτερικούς χώρους, ή σε χώρους με καλό αερισμό.







2. ΠΡΟΣΩΠΙΚΗ ΑΣΦΑΛΕΙΑ

- α. Όταν χειρίζεστε το εργαλείο, να είστε σε εγρήγορση, να κοιτάτε τι κάνετε και να χρησιμοποιείτε την κοινή λογική. Μην χρησιμοποιείτε το εργαλείο όταν είστε κουρασμένοι ή υπό την επήρεια ναρκωτικών, αλκοόλ, ή φαρμάκων. Μία στιγμή απροσεξίας κατά το χειρισμό ενός εργαλείου μπορεί να έχει σαν αποτέλεσμα σοβαρούς τραυματισμούς.
- β. Χρησιμοποιήστε εξοπλισμό ασφαλείας. Να φοράτε πάντα προστατευτικά για τα μάτια. Η χρήση κατάλληλου εξοπλισμού ασφαλείας, ανάλογα με τις συνθήκες - όπως μάσκα σκόνης, αντιολισθητικά υποδήματα ασφαλείας, κράνος, ή προστατευτικά ακοής - μειώνει τις πιθανότητες τραυματισμού σας.



- γ. Μην το παρακάνετε. *Να πατάτε σταθερά και να κρατάτε πάντα την ισορροπία σας. Αυτό επιτρέπει καλύτερο έλεγχο του εργαλείου σε απρόσμενες συνθήκες.*
- δ. Ντυθείτε κατάλληλα. *Υπάρχει κίνδυνος εγκαυμάτων με τη φλόγα ή με τη ρευστή κόλληση. Να φοράτε προστατευτικά ενδύματα για προστασία από τα εγκαύματα. Κρατήστε τα μαλλιά, τα ρούχα και τα γάντια σας μακριά από τη φλόγα. Τα φορδιά, χαλαρά ενδύματα ή τα μακριά μαλλιά μπορεί να πιάσουν φωτιά.*
- ε. Ασφαλίστε το αντικείμενο που δουλεύετε. *Χρησιμοποιήστε μία μέγερνη ή ένα σφικτήρα για να σταθεροποιήσετε το αντικείμενο εργασίας. Αυτό σας επιτρέπει να χρησιμοποιείτε και τα δύο χέρια για το χειρισμό του εργαλείου.*
- ζ. Φυλάξτε αυτό το εγχειρίδιο για μελλοντική αναφορά.
- η. Μην χρησιμοποιείτε τη συσκευή όταν έχει διαρροή (μυρίζει αέριο), εάν παρουσιάζει οποιαδήποτε σημάδια φθοράς, ή όταν δεν λειτουργεί σωστά.
- θ. Εάν η συσκευή παρουσιάζει διαρροή (μυρίζει αέριο), βγάλτε την αμέσως έξω και ελέγξτε τη διαρροή και εάν είναι σωστά σφηνωμένη χωρίς να χρησιμοποιήσετε φλόγα. Να χρησιμοποιείτε πάντα σαπουνάδα. Η (επανα)πλήρωση του δοχείου αερίου πρέπει να γίνεται σε καλά αεριζόμενους χώρους, μακριά από οποιαδήποτε πηγή ανάφλεξης, ακάλυπτη φλόγα, ενδεικτικές λυχνίες και ηλεκτρικά σκεύη μαγειρικής, καθύστε και μακριά από άλλους ανθρώπους. Ακολουθήστε τις οδηγίες ασφάλειας και τις προειδοποιήσεις που αναφέρονται στο δοχείο επαναπλήρωσης. Μην τροποποιείτε το εργαλείο.
- ι. **Μην κατεργάζεστε υλικά που περιέχουν αμίαντο** (το αμίαντο θεωρείται σαν καρκινογόνο υλικό).
- κ. **Να λαμβάνετε προστατευτικά μέτρα όταν κατά την εργασία σας υπάρχει η περίπτωση να δημιουργηθεί ανθυγιεινή, εύφλεκτη ή εκρηκτική σκόνη** (μερικά είδη σκόνης θεωρούνται καρκινογόνα) - να φοράτε μάσκα προστασίας σκόνης και να χρησιμοποιείτε αναρρόφηση σκόνης/ροκανιδιών/γρεζιών.

3. ΧΡΗΣΗ ΚΑΙ ΦΡΟΝΤΙΔΑ ΤΟΥ ΕΡΓΑΛΕΙΟΥ

- α. Αποθηκεύστε το εργαλείο σας σε ένα κατάλληλο χώρο με θερμοκρασία περιβάλλοντος μεταξύ 10 °C και 50 °C. Πριν αποθηκεύσετε το εργαλείο, αφήστε το να κρυώσει πλήρως. Τα εργαλεία που δεν χρησιμοποιούνται πρέπει να φυλάσσονται μακριά από παιδιά, σε ένα ξηρό χώρο. Σβήστε (απενεργοποιήστε) όλα τα εργαλεία που δεν χρησιμοποιείτε.
- β.  **ΠΡΟΕΙΔΟΠΟΙΗΣΗ** Να σβήνετε πάντα το εργαλείο και να το αφήνετε να κρυώνει πλήρως πριν συνδέσετε ή αφαιρέσετε αξεσουάρ, ή πριν τον καθαρισμό.
- γ.  **ΠΡΟΕΙΔΟΠΟΙΗΣΗ** Εξαιρετικά εύφλεκτο αέριο υπό πίεση.
- δ.  **ΠΡΟΕΙΔΟΠΟΙΗΣΗ** Μην το χρησιμοποιείτε κοντά σε πηγές σπινθηρών ή κοντά σε ακάλυπτη φλόγα.
- ε.  **ΠΡΟΕΙΔΟΠΟΙΗΣΗ** Μην τρυπάτε και μην αποτεφρώνετε το δοχείο αερίου, και μην το αποθηκεύετε σε θερμοκρασία άνω των 50 °C.
- στ.  **ΠΡΟΕΙΔΟΠΟΙΗΣΗ** Κρατήστε το μακριά από μέρη στα οποία φτάνουν παιδιά.
- ζ.  **ΠΡΟΕΙΔΟΠΟΙΗΣΗ** Μην προσπαθήσετε να απουσαρμολογήσετε αυτή τη συσκευή.

4. ΕΠΙΣΚΕΥΗ

- α. Η επισκευή του εργαλείου σας πρέπει να γίνεται από ειδικευμένο τεχνικό, χρησιμοποιώντας μόνο πανομοιότυπα ανταλλακτικά εξαρτήματα. Αυτό εγγυάται ότι η ασφάλεια του εργαλείου παραμένει σε υψηλό επίπεδο.

ΠΕΡΙΒΑΛΛΟΝ

ΑΠΟΡΡΙΨΗ

Το εργαλείο, τα αξεσουάρ και η συσκευασία πρέπει να διαχωρίζονται και να ανακυκλώνονται με τρόπο φιλικό προς το περιβάλλον.

ΠΡΟΔΙΑΓΡΑΦΕΣ

ΓΕΝΙΚΕΣ ΠΡΟΔΙΑΓΡΑΦΕΣ

Περιγραφή	Dremel VersaFlame
Αριθμός μοντέλου	2200
Πηγή ισχύος	Φιλτραρισμένο αέριο βουτάνιο
Χωρητικότητα δοχείου αερίου	42 ml / 22 γραμμάρια
Χρόνος λειτουργίας	± 75 λεπτά (μέγιστη ρύθμιση)
Χρόνος προθέρμανσης	± 25 δευτερόλεπτα (μύτη κόλλησης)
Ονομαστική είσοδος θερμότητας	16 g/ώρα
Χρόνος ψύξης	17 λεπτά (< 25 °C)
Θερμοκρασία	1200 °C (ακάλυπτη φλόγα) 680 – 1000 °C (θεμός αέρας) 550 °C (μύτη κόλλησης)
Βάρος	227 γραμμάρια (κενό εργαλείο)

ΣΥΝΑΡΜΟΛΟΓΗΣΗ



ΠΡΟΕΙΔΟΠΟΙΗΣΗ

ΝΑ ΣΒΗΝΕΤΕ ΠΑΝΤΑ ΤΟ ΕΡΓΑΛΕΙΟ ΚΑΙ ΝΑ ΤΟ ΑΦΗΝΕΤΕ ΝΑ ΚΡΥΩΝΕΙ ΠΛΗΡΩΣ ΠΡΙΝ ΣΥΝΔΕΣΕΤΕ Η ΑΦΑΙΡΕΣΕΤΕ ΑΞΕΣΟΥΑΡ.

ΓΕΝΙΚΑ

Το Dremel VersaFlame είναι ένα εργαλείο υψηλής ποιότητας το οποίο μπορεί να χρησιμοποιηθεί για στερεά ή υγρή συγκόλληση. Μπορεί επίσης να χρησιμοποιηθεί για τη θέρμανση και/ή την ανάφλεξη εύφλεκτων ή μη υλικών. Το Dremel VersaFlame παράγει ρυθμιζόμενη φλόγα με θερμοκρασία έως 1200 °C. Διαθέτει ενσωματωμένο μηχανισμό ανάφλεξης.

ΕΙΚΟΝΑ 1

1. Μύτη κόλλησης
2. Καταλύτης
3. Καυστήρας
4. Μοχλός ελέγχου αέρα
5. Κουμπί ανάφλεξης
6. Ασφάλεια για τα παιδιά (στοπ)
7. Κουμπί κλειδώματος (για συνεχή λειτουργία)

8. Μοχλός ελέγχου φλόγας
9. Δοχείο αερίου
10. Βάση
11. Βαλβίδα πλήρωσης
12. Εξάρτημα επέκτασης φλόγας
13. Ανακλαστήρας

(ΕΠΑΝΑ)ΠΛΗΡΩΣΗ ΤΟΥ ΔΟΧΕΙΟΥ ΑΕΡΙΟΥ

Το Dremel VersaFlame πρέπει να γεμίζεται και να χρησιμοποιείται μόνο με υδροποιημένο βουτάνιο. Βεβαιωθείτε ότι το αέριο που χρησιμοποιείτε είναι φιλτραρισμένο βουτάνιο, το οποίο μπορεί επίσης να χρησιμοποιηθεί για αναπτήρες.

1. Κρατήστε το εργαλείο και το δοχείο επαναπλήρωσης με αέριο όπως βλέπετε στην Εικόνα 2.
2. Γεμίστε το δοχείο αερίου με υδροποιημένο βουτάνιο ακολουθώντας τις οδηγίες που αναφέρονται στο δοχείο επαναπλήρωσης. Το δοχείο αερίου έχει γεμίσει όταν αρχίσει να διαφεύγει υγρό βουτάνιο μέσω της βαλβίδας πλήρωσης. Όταν γίνει αυτό, δεν υπάρχει πλέον αέρας μέσα στο δοχείο αερίου.

 **ΠΡΟΕΙΔΟΠΟΙΗΣΗ** ΜΗΝ ΓΕΜΙΖΕΤΕ ΥΠΕΡΒΟΛΙΚΑ ΤΟ ΔΟΧΕΙΟ ΑΕΡΙΟΥ!

ΞΕΚΙΝΩΝΤΑΣ

ΧΡΗΣΗ

Εξοικειωθείτε με τα μέρη του Dremel VersaFlame (δείτε Εικόνα 1).

Το Dremel VersaFlame διαθέτει ένα μηχανισμό ασφάλειας για τα παιδιά. Αυτός ο μηχανισμός επιβάλλει μία διαδικασία χειρισμού δύο βημάτων, προστατεύοντάς σας από την κατά λάθος ανάφλεξη.

Για να ανάψετε και να χρησιμοποιήσετε το Dremel VersaFlame, ακολουθήστε τα βήματα της Εικόνας 3.

ΣΗΜΕΙΩΣΗ: Ο μοχλός ελέγχου αέρα πρέπει να βρίσκεται στην ανοικτή θέση (Εικόνα 3a). Το κουμπί κλειδώματος πρέπει να βρίσκεται στην εμπρός θέση για να ανάψει το εργαλείο (Εικόνα 3b).

1. Κρατήστε το Dremel VersaFlame στο ένα σας χέρι.
2. Με το άλλο σας χέρι, μετακινήστε την ασφάλεια για τα παιδιά στην αριστερή θέση (Εικόνα 3c).
3. Πιέστε αργά το κουμπί ανάφλεξης και κρατήστε το πατημένο (Εικόνα 3d).
4. Όταν χρησιμοποιείτε τον καταλύτη: Κλείστε το μοχλό ελέγχου αέρα για 2 δευτερόλεπτα και ξαναοίξτε τον για να εμποδίσετε την υπερθέρμανση του καταλύτη (Εικόνα 3e). **ΣΗΜΕΙΩΣΗ:** Μετά την ανάφλεξη βεβαιωθείτε ότι το εργαλείο έχει τεθεί σε λειτουργία, ελέγχοντας ότι ο καταλύτης αρχίζει να πυρακτώνεται.
5. Για να σβήσετε το Dremel VersaFlame, ελευθερώστε το κουμπί ανάφλεξης. Αυτό σταματάει αμέσως τη ροή του βουτανίου.

Όταν χρησιμοποιείτε το VersaFlame συνεχώς για μεγαλύτερα χρονικά διαστήματα, το συνεχές πάτημα του κουμπιού ανάφλεξης μπορεί να σας κουράσει. Για να χρησιμοποιείτε συνεχώς το Dremel VersaFlame, ακολουθήστε τα βήματα της Εικόνας 4.

1. Ανάψτε το Dremel VersaFlame όπως περιγράφεται παραπάνω.
2. ΟΜετακινήστε το κουμπί κλειδώματος προς τα πίσω (Εικόνα 4a) και ελευθερώστε το κουμπί ανάφλεξης (Εικόνα 4b).
3. Για να σβήσετε το Dremel VersaFlame, μετακινήστε το κουμπί κλειδώματος προς τα εμπρός. Αυτό σταματάει αμέσως τη ροή του βουτανίου.

ΧΡΗΣΗ ΜΕ ΑΚΑΛΥΠΤΗ ΦΛΟΓΑ

Το Dremel VersaFlame μπορεί να χρησιμοποιηθεί με ακάλυπτη φλόγα μόνο εάν αφαιρεθεί ο καταλύτης.

ΡΥΘΜΙΣΗ ΜΗΚΟΥΣ ΚΑΙ ΘΕΡΜΟΚΡΑΣΙΑΣ ΦΛΟΓΑΣ

Μετακινήστε το μοχλό ελέγχου φλόγας προς τα εμπρός για να αυξήσετε το μήκος και τη θερμοκρασία της φλόγας, ή προς τα πίσω για να μειώσετε το μήκος και τη θερμοκρασία της φλόγας.

Όταν χρησιμοποιείτε ακάλυπτη φλόγα, το Dremel VersaFlame φτάνει στην επιθυμητή θερμοκρασία αμέσως μετά από το άναμμα του.

Παρακαλούμε περιμένετε ± 25 δευτερόλεπτα για την θέρμανση της μύτες κόλλησης.

ΧΡΗΣΗ ΤΩΝ ΑΞΕΣΟΥΑΡ

 **ΠΡΟΕΙΔΟΠΟΙΗΣΗ** ΝΑ ΣΒΗΝΕΤΕ ΠΑΝΤΑ ΤΟ ΕΡΓΑΛΕΙΟ ΚΑΙ ΝΑ ΤΟ ΑΦΗΝΕΤΕ ΝΑ ΚΡΥΩΝΕΙ ΠΛΗΡΩΣ ΠΡΙΝ ΣΥΝΔΕΣΕΤΕ Η ΑΦΑΙΡΕΣΕΤΕ ΑΞΕΣΟΥΑΡ.

Το Dremel VersaFlame παρέχεται με ένα καταλύτη, μία κύτη κόλλησης, ένα εξάρτημα επέκτασης φλόγας και ένα ανακλαστήρα.

ΚΑΤΑΛΥΤΗΣ (Εικόνα 1 εξάρτημα 2)

Ο καταλύτης παράγει ζεστό αέρα θερμοκρασίας 680 °C: Χρησιμοποιείται για το λιώσιμο πλαστικών και άλλων υλικών ευαίσθητων στη θερμότητα.

1. Μετακινήστε το στενό άκρο του καταλύτη μέσα στον καυστήρα. Βεβαιωθείτε ότι η σχισμή του καταλύτη είναι ευθυγραμμισμένη με τη λευκή ένδειξη. Δείτε Εικόνα 5.
2. Για να αφαιρέσετε τον καταλύτη, μετακινήστε τον έξω από τον καυστήρα.

ΜΥΤΗ ΚΟΛΛΗΣΗΣ (Εικόνα 1 εξάρτημα 1)

Η μύτη κόλλησης (για χρήση στον καταλύτη): χρησιμοποιείται για τυπικές εργασίες συγκόλλησης, με κόλληση.

1. Βιδώστε τη μύτη κόλλησης στον καταλύτη, περιστρέφοντάς την προς τα δεξιά. Ασφαλίστε τη μύτη χρησιμοποιώντας το κλειδί 7 mm (παρέχεται). Δείτε Εικόνα 6.
2. Για να αφαιρέσετε τη μύτη κόλλησης, χρησιμοποιήστε το κλειδί 7 mm για να ξεβιδώσετε τη μύτη περιστρέφοντάς την προς τα αριστερά.

ΕΞΑΡΤΗΜΑ ΕΠΕΚΤΑΣΗΣ ΦΛΟΓΑΣ (Εικόνα 1 εξάρτημα 12)

Η επέκταση φλόγας παράγει θερμό αέρα με θερμοκρασία περίπου 1000 °C. Χρησιμοποιείται για τη θέρμανση μεγαλύτερων επιφανειών.

1. Χαλαρώστε τη βίδα για να την τοποθετήσετε στο εμπρός άκρο του VersaFlame (δεν περιλαμβάνεται κατασβίδι). Δείτε Εικόνα 7.

ΑΝΑΚΛΑΣΤΗΡΑΣ (Εικόνα 1 εξάρτημα 13)

Να χρησιμοποιείται με το εξάρτημα επέκτασης φλόγας. Δείτε Εικόνα 7.

ΣΥΝΤΗΡΗΣΗ

ΚΑΘΑΡΙΣΜΟΣ ΤΟΥ ΕΡΓΑΛΕΙΟΥ



ΠΡΟΕΙΔΟΠΟΙΗΣΗ ΝΑ ΣΒΗΝΕΤΕ ΠΑΝΤΑ ΤΟ ΕΡΓΑΛΕΙΟ ΚΑΙ ΝΑ ΤΟ ΑΦΗΝΕΤΕ ΝΑ ΚΡΥΩΝΕΙ ΠΛΗΡΩΣ ΠΡΙΝ ΑΠΟ ΤΟΝ ΚΑΘΑΡΙΣΜΟ.

1. Καθαρίστε τις εξωτερικές επιφάνειες του εργαλείου με ένα καθαρό ύφασμα. Εάν χρειάζεται, χρησιμοποιήστε ένα υγρό ύφασμα με μία μικρή ποσότητα ουδέτερου απορρυπαντικού.
2. Μετά από τη συγκόλληση, ή εάν υπάρχει υπερβολική ποσότητα κόλλησης στη μύτη, σκουπίστε τη μύτη σε ένα σπόγγο για κολλητήρια μουσκεμένο με λίγο νερό ενώ είναι ακόμη ζεστή.
3. Μην καθαρίζετε ποτέ τη μύτη κόλλησης με γυαλόχαρτο, επειδή μειώνεται η ωφέλιμη ζωή της.

ΕΠΙΣΚΕΥΗ ΚΑΙ ΣΥΝΤΗΡΗΣΗ

Αυτό το προϊόν DREMEL καλύπτεται από εγγύηση, σύμφωνα με τη νομοθεσία και τους ειδικούς κανονισμούς κάθε χώρας. Οι βλάβες που οφείλονται σε φυσιολογική φθορά, υπερφόρτωση, ή εσφαλμένο χειρισμό εξαιρούνται από την εγγύηση.

Σε περίπτωση προβλήματος στείλτε το εργαλείο στον κατάλληλο μεταπωλητή, χωρίς να το αποσυναρμολογήσετε, μαζί με το αποδεικτικό αγοράς.

ΕΠΙΚΟΙΝΩΝΙΑ ΜΕ ΤΗΝ DREMEL

Για περισσότερες πληροφορίες σχετικά με τα προϊόντα Dremel, υποστήριξη και γραμμή άμεσης εξυπηρέτησης, μεταβείτε στην τοποθεσία www.dremel.com.

Dremel Europe, P.O. Box 3267, 4800 DG Breda, Ολλανδία

GENEL GÜVENLİK TALİMATLARI

TR

Dremel VersaFlame'i kullanmadan önce, bu kılavuzu tamamen okuyup anlamanız gerekir.



UYARI

TÜM TALİMATLARI OKUYUN.

Aşağıda listelenen tüm talimatları izlemediğiniz takdirde, yangın ve/veya ciddi yaralanma meydana gelebilir.

BU TALİMATLARI KAYDEDİN

1. ÇALIŞMA ALANI

- a. Çalışma alanını temiz tutun ve yeterli ölçüde aydınlatılmasını sağlayın. *Dağınık ve karanlık alanlar kazalara davetiye çıkarır.*
- b. Aracın yanında yanıcı malzemeler bulundurmayın.
- c. Aracı kullanırken çocukları ve yakından izleyen kişileri uzaklaştırın. *Dikkatinizi dağıtan unsurlar kontrolü kaybetmenize yol açabilir.*
- d. Aracı yalnızca açık mekanlarda veya yeterli ölçüde havalandırılan odalarda kullanın.

2. KİŞİSEL GÜVENLİK

- a. Dikkatinizi toplayın, yaptığınız işi izleyin ve aracı kullanırken sağduyulu olun. Yorgunken veya uyuşturucu, alkol ya da ilaç etkisi altındayken aracı kullanmayın. *Araçları kullanırken dikkatin bir an kaybedilmesi, ciddi kişisel yaralanmalara neden olabilir.*
- b.  Güvenlik ekipmanı kullanın. Her zaman koruyucu gözlük takın. *Uygun koşullarda toz maskesi, kaymayan tabanlı ayakkabı, kask veya işitme koruması kullanılmalı kişisel yaralanmaları azaltacaktır.*
- c. Zorla uzanmaya çalışmayın. *Ayağınızı her zaman sağlam ve dengeli basın. Bu önlem, el aletini beklenmedik durumlarda daha iyi kontrol edebilmenizi sağlar.*
- d. Uygun elbiseler giyin. *Alev veya sıvı lehim kalayıyla yanma tehlikesi söz konusudur. Yanıklara karşı korunmak için koruyucu elbise giyin. Saçınızı, elbiselerinizi ve eldivenlerinizi alevden uzak tutun. Sarkan gevşek giysiler veya uzun saç alev alabilir.*
- e. İşlenecek parçayı sabitleyin. *Parçayı tutmak için bir kelepçeleme aleti kullanın. Bu sayede, aracı çalıştırmak için her iki elinizi de kullanabilirsiniz.*
- f. Bu kılavuzu ileride başvurabileceğiniz bir kaynak olarak saklayın.
- g. Araçta sızıntı (gaz kokusu) veya hasar belirtisi tespit edildiğinde ya da araç düzgün çalışmıyorsa kullanmayın.
- h. Araçta sızıntı (gaz kokusu) varsa, derhal açık bir mekana çıkarın ve araç sızdırmazlığını ateş kullanmadan kontrol edin. Her zaman sabun köpüğü kullanın. Gaz tankının (yeniden) doldurulması işlemi olası tutuşma kaynakları, açık ateş, tutuşturma alevi, elektrikli pişirme araçlarından ve diğer kişilerden uzakta iyi havalandırılmış bir odada yapılmalıdır.

Kabı yeniden doldururken güvenlik talimatlarını ve uyarı bildirimlerini izlediğinizden emin olun. Araçta hiçbir değişiklik yapmayın.

- i. **Bu aletle asbest içeren malzemeleri işlemez** (asbest kanserojen bir madde kabul edilir).
- j. **Çalışma sırasında sağlığa zararlı, yanıcı veya patlayıcı tozların çıkma olasılığı varsa gerekli koruyucu önlemleri alın** (bazı tozlar kanserojen sayılır); koruyucu toz maskesi takın ve eğer aletinize takilabiliyorsa bir toz/talaş emme tertibatı bağlayın.

3. ARAÇ KULLANIMI VE BAKIMI

- a. Aracınızı 10 °C ila 50 °C arasında bir ortam sıcaklığına sahip uygun bir yerde saklayın. Saklamadan önce aracınızın tamamen soğumasını bekleyin. Kullanılmamış araçlar çocuklardan uzakta kuru bir yerde saklanmalıdır. Kullanılmamış tüm araçları kapatın.
- b. **UYARI** Aksesuar takmadan veya çıkarmadan ya da temizlik yapmadan önce her zaman aracı kapatın ve tamamen soğumasını bekleyin.
- c. **UYARI** Aşırı derecede basınçlı yanıcı gaz bulunur.
- d. **UYARI** Kıvılcım veya açık ateş yakınında kullanmayın.
- e. **UYARI** Gaz tankını delmeyin veya yakmayın ya da 50 °C'nin üzerinde bir sıcaklıkta saklamayın.
- f. **UYARI** Çocukların ulaşamayacağı bir yerde saklayın.
- g. **UYARI** Bu ünitenin parçalarını sökmeye çalışmayın.

4. SERVİS

- a. Aracınıza servis için yalnızca aynı yedek parçaları kullanan kalifiye bir tamirciye baktırın. *Bu sayede, el aletinin güvenliği sağlanmış olur.*

ÇEVRE

ATIK

Aracın, aksesuarların ve ambalajın çevre dostu geri dönüştürme için ayrılması gerekir.

TEKNİK ÖZELLİKLER

GENEL TEKNİK ÖZELLİKLER

Açıklama Dremel VersaFlame
Model numarası 2200
Güç kaynağı Rafine bütan gazı
Gaz tankı kapasitesi 42 ml / 22 gram
Çalışma süresi ± 75 dakika (en yüksek ayarda)
Isınma süresi ± 25 saniye (lehim kalayı)
Ölçülen ısı girişi 16 g/saat

Soğuma süresi 17 dk. (< 25 °C)
Sıcaklık 1200 °C (açık alev)
680 – 1000 °C (sıcak hava)
550 °C (lehim kalayı)
Ağırlık 227 gram (araç boşken)

AKSAM



UYARI

AKSESUAR TAKMADAN VEYA ÇIKARMADAN ÖNCE HER ZAMAN ARACI KAPATIN VE TAMAMEN SOĞUMASINI BEKLEYİN.

GENEL

Dremel VersaFlame, sert ve yumuşak lehimleme için kullanılabilen yüksek kaliteli bir araçtır. Ayrıca, yanıcı ve yanıcı olmayan malzemeleri ısıtmak ve/veya tutuşturmak için de kullanılabilir. Dremel VersaFlame, 1200 °C sıcaklığa varan ayarlanabilir bir alev yayar. Entegre ateşleme mekanizması vardır.

ŞEKİL 1

1. Lehim kalayı
2. Katalizatör
3. Yakıcı
4. Hava kontrol kolu
5. Ateşleme düğmesi
6. Çocuk güvenlik kilidi (emniyet)
7. Kilit düğmesi (sürekli çalışma için)
8. Alev kontrol kolu
9. Gaz tankı
10. Temel birim
11. Doldurma subabı
12. Alev uzatma parçası
13. Yönlendirici

GAZ TANKINI (YENİDEN) DOLDURMA

Dremel VersaFlame yalnızca sıvı gazla doldurulabilir ve çalıştırılabilir. Kullandığınız gazın, çakmalar için kullanılabilen rafine bütan gazı olduğundan emin olun.

1. Aracı ve gaz doldurma kabını Şekil 2'de gösterildiği gibi tutun.
2. Yeniden doldurma kabı ile ilgili talimatları göz önünde bulundurarak gaz tankını sıvı bütan gazı ile doldurun. Sıvı bütan gazının, doldurma vanasından çıkmaya başlaması gaz tankının dolduğunu gösterir. Bu, gaz tankında hava kalmadığını gösterir.



UYARI

GAZ TANKINI AŞIRI DOLDURMAYIN!

BAŞLARKEN

KULLANIM

Dremel VersaFlame'in bileşenlerini tanıyın (bkz. Şekil 1).

Dremel VersaFlame, bir çocuk güvenlik mekanizmasıyla donatılmıştır. Bu mekanizma, yanlışlıkla tutuşmaya karşı koruma sağlamak için iki adımlı bir çalıştırma gerektirir.

Dremel VersaFlame'i açmak ve kullanmak için, Şekil 3'te belirtilen adımları izleyin.

NOT: Hava kontrol kolu, açık konumda olmalıdır (Şekil 3a). Ateşleme yapılabilmesi için kilit düğmesinin ileri konuma getirilmesi gerekir (Şekil 3b).

1. Bir elinizle Dremel VersaFlame'i tutun.
2. Diğer elinizle çocuk güvenlik kilidini sola itin (Şekil 3c).
3. Ateşleme düğmesine yavaşça basın ve basılı tutun (Şekil 3d).
4. Katalizatör kullanırken: Hava kontrol kolunu 2 saniye boyunca kapatın ve katalizatörün aşırı ısınmasını önlemek için yeniden açın (Şekil 3e).
NOT: Ateşlemeden sonra, katalizörün kızarmaya başladığını kontrol ederek aracın açıldığından emin olun.
5. Dremel VersaFlame'i kapatmak için, ateşleme düğmesini serbest bırakın. Serbest bırakıldığında, bütan gazı akışını derhal kapatacaktır.

Dremel VersaFlame uzun bir süre sürekli kullanılırken, ateşleme düğmesini basılı tutma sizi rahatsız edebilir. Dremel VersaFlame'i sürekli olarak çalıştırmak için, Şekil 4'te gösterilen adımları izleyin.

1. Yukarıda açıklandığı gibi Dremel VersaFlame'i açın.
2. Kilit düğmesini ileri doğru kaydırın (Şekil 4a) ve ateşleme düğmesini serbest bırakın (Şekil 4b).
3. Dremel VersaFlame'i kapatmak için, kilit düğmesini ileri doğru kaydırın. Bu, bütan gazı akışını derhal durduracaktır.

AKÇIK ALEVLE KULLANMA

Katalizatör çıkarılırsa, Dremel VersaFlame yalnızca bir akçık alevle kullanılabilir.

ALEV UZUNLUĞU VE SICAKLIK AYARLAMASI

Alev uzunluğunu ve sıcaklığı artırmak için alev kontrol kolunu ileri doğru itin veya düşürmek için geriye doğru itin.

Akçık alev kullanılırken Dremel VersaFlame, ateşlemeden sonra istenilen sıcaklığa hemen ulaşır.

Lehim kalayının ısınması için lütfen ± 25 saniye bekleyin.

AKSESUARLARI KULLANMA

UYARI AKSESUAR TAKMADAN VEYA ÇIKARMADAN ÖNCE HER ZAMAN ARACI KAPATIN VE TAMAMEN SOĞUMASINI BEKLEYİN.

Dremel VersaFlame ile birlikte katalizatör, lehim ucu, alev uzatma parçası ve deflektör verilir.

KATALİZATÖR (Şekil 1, bölüm 2)

Katalizatör, 680 °C'lik sıcak hava üretir: Plastik ve sacağa duyarlı diğer malzemeler için kullanılır.

1. Katalizatörün dar ucunu yakıcının içine kaydırın. Katalizatör yuvasının beyaz göstere işaretleriyle aynı hizaya geldiğinden emin olun. Bkz. Şekil 5.
2. Katalizatörü kaldırmak için, yakıcıdan dışarı doğru kaydırın.

LEHİM UCU (Şekil 1, bölüm 1)

Lehim ucu (katalizatörde kullanılır): genel lehimleme işleri için kullanılır.

1. Lehim ucunu saat yönünün tersine olmak üzere katalizatöre vidalayın. 7 mm'lik anahtar kullanarak ucu sabitleyin (birlikte verilir). See Figure 6.
2. Lehim ucunu çıkarmak için, 7 mm'lik anahtar kullanarak ucun vidalarını saat yönünün tersine döndürerek sökün.

ALEV UZATMA PARÇASI (Şekil 1 part 12)

Alev uzatma parçası yaklaşık 1000 °C'lik bir sıcak hava üretir: Daha geniş yüzeyleri ısıtmak için kullanılır.

1. VersaFlame'in ön ucunu takmak için vidayı gevşetin (tornavida ürünle birlikte verilmez). Bkz. Şekil 7.

DEFLEKTÖR (Şekil 1, bölüm 13)

Alev uzatma parçasıyla birlikte kullanılır. Bkz. Şekil 7.

BAKIM

ARACI TEMİZLEME



UYARI

TEMİZLEMEDEN ÖNCE ARACI HER ZAMAN KAPATIN VE TAMAMEN SOĞUMASINI

BEKLEYİN.

1. Aracın dış yüzeyini temiz bir bezle temizleyin. Gerekirse, küçük bir miktar nötr deterjanla ıslak bir bez kullanın.
2. Lehimlemeden sonra veya lehim ucunda aşırı lehim kalması durumunda, ucu hala sıcakken bir miktar suya batırılmış bir lehim süngerine silin.
3. Kullanım ömrünü azaltacağı için lehim ucunu asla zımpara kağıdıyla temizlemeyin.

SERVİS VE GARANTİ

Bu DREMEL ürünü, yasa/ülkeye özgü yönetmeliklere uygun olarak garantilidir; normal aşınma ve yıpranma nedeniyle hasar oluşması, aşırı yüklenme veya yanlış kullanım garanti kapsamı dışında tutulacaktır.

Şikayet olması durumunda, satın alım evrakıyla birlikte aracı sökmeden tek parça olarak satıcınıza gönderin.

DREMEL'E BAŞVURUN

Dremel ürün çeşitleri, destek ve yardım hattı hakkında daha fazla bilgi için, www.dremel.com adresini ziyaret edin.

Dremel Europe, P.O. Box 3267, 4800 DG Breda, Hollanda

Před použitím pájky Dremel VersaFlame je třeba, abyste si prostudovali celou tuto příručku.



VAROVÁNÍ PŘEČTĚTE SI VŠECHNY POKYNY.

Nebudete-li se řídit všemi níže uvedenými pokyny, může dojít ke vznícení nebo vážnému zranění.

UCHOVEJTE TYTO POKYNY

1. PRACOVNÍ PROSTOR







- a. Pracovní prostor udržujte čistý a dobře osvětlený. *Přeplněný či temný prostor může být příčinou nehod.*
- b. V blízkosti nástroje neponechávejte hořlavé materiály.
- c. S nástrojem nepracujte v blízkosti dětí a dalších osob. *Nepozornost může způsobit ztrátu kontroly nad zařízením.*
- d. Nástroj používejte pouze venku nebo v dobře odvětraných místnostech.

2. OSOBNÍ BEZPEČNOST

- a. Při používání nástroje buďte obezřetní, sledujte, co děláte, a používejte zdravý rozum. Nepoužívejte nástroj, jste-li unaveni nebo pod vlivem drog, alkoholu nebo léků. *Stačí chvíle nepozornosti při používání nástroje a může dojít k vážnému zranění.*
- b.  Používejte bezpečnostní vybavení. Vždy si nasadte brýle či jinou ochranu očí. *Bezpečnostní vybavení, jako je protiprachový respirátor, protikluzová bezpečnostní obuv, ochranná přilba nebo chránič sluchu, použité v odpovídajících podmínkách snižují riziko zranění.*
- c. Nepoužívejte nástroj příliš vysoko. *Stůjte ve správné poloze a udržujte rovnováhu. To vám umožní lépe kontrolovat nástroj v nečekaných situacích.*
- d. Správně se oblékněte. *Hrozí nebezpečí popálení plamenem nebo rozehrátým cinem. Oblékněte si ochranné oblečení, abyste se ochránili před popálením. Nemějte v blízkosti plamene vlasy, oblečení ani rukavice. Volné oblečení nebo dlouhé vlasy se mohou vznítit.*
- e. Zabezpečte součást, na které pracujete. *Součást přidržte pomocí svěráku. To vám umožní použít při práci s nástrojem obě ruce.*
- f. Uchovejte tuto příručku pro budoucí použití.
- g. Nepoužívejte toto zařízení, pokud netěsní (je cítit plyn), vykazují jakékoli známky poškození nebo nefunguje.
- h. Pokud zařízení netěsní (je cítit plyn), ihned jej vezměte ven a zkontrolujte těsnost bez použití plamene. Vždy použijte mydliny. Plnění plynové nádrže je třeba provádět na dobře odvětraném místě daleko od jakýchkoli zdrojů vznícení, plamenů, zapalovacích hořáků, elektrických spotřebičů a od ostatních osob. Prostudujte si bezpečnostní pokyny a výstražné nápisy na plnicí nádobě. Na nástroji neprovádějte žádné úpravy.

- i. **Nepracovávajte žádný materiál obsahující azbest** (azbest je karcinogenní).
- j. **Učinite ochranná opatření, pokud při práci může vzniknout zdraví škodlivý, hořlavý nebo výbušný prach** (některý prach je karcinogenní); noste ochrannou masku proti prachu a použijte, lze-li jej připojit, odsávání prachu či třisek.

3. POUŽITÍ A PÉČE O NÁSTROJ

- a. Uchovávejte nástroj na vhodném místě s teplotou prostředí mezi 10 °C a 50 °C. Před uložením nechte nástroj zcela vychladnout. Nepoužívané nástroje by měly být uloženy na suchém místě a mimo dosah dětí. Všechny nepoužívané nástroje vypněte.
- b.  **VAROVÁNÍ** Před připojením či odpojením příslušenství nebo před čištěním nástroj vždy vypněte a nechte jej vychladnout.
- c.  **VAROVÁNÍ** Vysoce hořlavý plyn pod tlakem.
- d.  **VAROVÁNÍ** Nepoužívejte v blízkosti výbojů nebo otevřeného plamene.
- e.  **VAROVÁNÍ** Plynovou nádrž nepronářejte, nespalujte ani ji neuchovávejte při teplotách nad 50 °C.
- f.  **VAROVÁNÍ** Uchovávejte mimo dosah dětí.
- g.  **VAROVÁNÍ** Nepokoušejte se rozebírat tuto jednotku.

4. SERVIS

- a. Servis nástroje přenechte kvalifikované osobě. Je třeba používat pouze totožné náhradní díly. *Tím se zajistí zachování bezpečnosti elektrického nástroje.*

ŽIVOTNÍ PROSTŘEDÍ

NAKLÁDÁNÍ S ODPADEM

Nástroj, příslušenství a obaly by měly být tříděny za účelem recyklace.

TECHNICKÉ ÚDAJE

OBECNÉ ÚDAJE

Popis Dremel VersaFlame
Modelové číslo 2200
Zdroj energie Rafinovaný butan
Kapacita plynové nádrže	... 42 ml/22 g
Doba provozu ±75 minut (nejvyšší nastavení)
Doba rozehrátí ±25 sekund (hrot pájky)
Nominální tepelný příkon	... 16 g/h
Doba chlazení 17 min (<25 °C)

Teplota	1200 °C (otevřený plamen) 680–1000 °C (horký vzduch) 550 °C (hrot pájky)
Váha	227 gramů (prázdný nástroj)

SESTAVA PÁJKY



VAROVÁNÍ

PŘED PŘIPOJENÍM ČI ODPOJENÍM
PŘÍSLUŠENSTVÍ NÁSTROJ VŽDY VYPNĚTE
A NECHTE JEJ VYCHLADNOUT.

OBEČNĚ

Dremel VersaFlame je vysoce kvalitní nástroj, který lze použít pro tvrdé i měkké pájení. Lze jej použít také pro rozehrátí nebo zapálení hořlavých i nehořlavých materiálů. Pájka Dremel VersaFlame produkuje seřiditelný plamen s teplotou až 1200 °C. Má integrovaný zapalovací mechanismus.

OBRAZĚK 1

1. Hrot pájky
2. Katalyzátor
3. Hořák
4. Páčka pro přívod vzduchu
5. Zapalovací tlačítko
6. Dětská pojistka (zarážka)
7. Tlačítko zámku (pro dlouhodobější práci)
8. Páčka pro ovládání plamene
9. Plynová nádrž
10. Podstavec
11. Plnicí ventil
12. Nástavec plamene
13. Deflektor

PLNĚNÍ PLYNOVÉ NÁDRŽE

Pájku Dremel VersaFlame lze plnit pouze tekutým butanem. Použitý plyn musí být rafinovaný butan, který se používá také v zapalovačích.

1. Držte nástroj a plnicí nádobu s plynem podle obrázku 2.
2. Naplňte plynovou nádrž tekutým butanem podle návodu uvedeném na plnicí nádobě. Plynová nádrž je plná, jakmile začne tekutý butan utíkat plnicím ventilem. V takovém případě již v plynové nádrži není žádný vzduch.



VAROVÁNÍ

PLYNOVOU NÁDRŽ NEPŘEPLŇUJTE!

ZAČÍNÁME

POUŽITÍ

Seznamte se se součástmi pájky Dremel VersaFlame (viz obrázek 1).

Pájka Dremel VersaFlame je vybavená mechanismem dětské pojistky. Pro ochranu před náhodným vznícením je třeba provést dva kroky.

Způsob zapnutí a použití pájky Dremel VersaFlame je popsán na obrázku 3.

POZNÁMKA: Páčka pro přívod vzduchu musí být v otevřené pozici (obrázek 3a). Tlačítko zámku musí být v pozici vpředu, aby bylo možné nástroj zapálit (obrázek 3b).

1. Držte pájku Dremel VersaFlame v jedné ruce.
2. Druhou rukou posuňte dětskou pojistku doleva (obrázek 3c).
3. Pomalu stiskněte zapalovací tlačítko a podržte je stlačené (obrázek 3d).
4. Pokud používáte katalyzátor: uzavřete páčku pro přívod vzduchu na dobu 2 sekund a poté ji otevřete, aby nedošlo k přehřátí katalyzátoru (obrázek 3e).
POZNÁMKA: Po zapálení se ujistěte, že je nástroj zapnutý. To poznáte podle toho, zda se katalyzátor rozžhává.
5. Uvolněním zapalovacího tlačítka pájku Dremel VersaFlame vypnete. Tím se okamžitě uzavře přívod butanu.

Budete-li pájku Dremel VersaFlame používat souvisle po delší dobu, může být držení zapalovacího tlačítka nepohodlné. Souvislé použití pájky Dremel VersaFlame je popsáno na obrázku 4.

1. Zapněte pájku Dremel VersaFlame podle výše uvedeného návodu.
2. Posuňte tlačítko zámku dozadu (obrázek 4a) a uvolněte zapalovací tlačítko (obrázek 4b).
3. Posunutím tlačítka zámku dopředu pájku Dremel VersaFlame vypnete. Tím se okamžitě uzavře přívod butanu.

POUŽITÍ S OTEVŘENÝM PLAMENEM

Pájku Dremel VersaFlame lze použít s otevřeným plamenem pouze v případě, že je vyjmut katalyzátor.

NASTAVENÍ DÉLKY A TEPLoty PLAMENE

Posunutím páčky pro ovládání plamene dopředu zvýšíte délku a teplotu plamene a posunutím dozadu délku a teplotu plamenu snížíte.

Při použití otevřeného plamene dosáhne pájka Dremel VersaFlame požadované teploty ihned po zapálení. Zahřátí hrotu pájky trvá ±25 sekund.

POUŽITÍ PŘÍSLUŠENSTVÍ



VAROVÁNÍ

PŘED PŘIPOJENÍM ČI ODPOJENÍM
PŘÍSLUŠENSTVÍ NÁSTROJ VŽDY VYPNĚTE A
NECHTE JEJ VYCHLADNOUT.

S pájkou Dremel VersaFlame je dodáván katalyzátor, pájecí hrot, nástavec plamene a deflektor.

KATALYZÁTOR (obrázek 1, část 2)

Katalyzátor produkuje horký vzduch o teplotě 680 °C; používá se pro roztavení plastů a dalších materiálů citlivých na teplo.

1. Vsuňte rovnou část katalyzátoru na hořák. Ujistěte se, že je drážka katalyzátoru zarovnaná s bílou značkou. Viz obrázek 5.
2. Katalyzátor vyjmete jeho vysunutím z hořáku.

HROT PÁJKY (obrázek 1, část 1)

Hrot pájky (použití na katalyzátoru): používá se pro běžné pájení pomocí cínové pájky.

1. Zašroubujte pájecí hrot do katalyzátoru po směru hodinových ručiček. Zajistěte hrot pomocí klíče velikosti 7 mm (je součástí balení). Viz obrázek 6.
2. Vymutí pájecího hrotu provedete tak, že pomocí klíče velikosti 7 mm hrot vyšroubujete proti směru hodinových ručiček.

NÁSTAVEC PLAMENE (obrázek 1, část 12)

Nástavec plamene produkuje horký vzduch o teplotě přibližně 1000 °C: používá se pro zahřívání větších povrchů.

1. Povolte šroub tak, aby dosedl na přední hrot pájky VersaFlame (šroubovák není součástí balení). Viz obrázek 7.

DEFLEKTOR (obrázek 1, část 13)

Používá se spolu s nástavcem plamene. Viz obrázek 7.

ÚDRŽBA**ČIŠTĚNÍ NÁSTROJE****VAROVÁNÍ**

PŘED ČIŠTĚNÍM NÁSTROJ VŽDY VYPNĚTE A NECHTE JEJ ZCELA VYCHLADNOUT.

1. Vnější část nástroje čistíte čistým hadrem. Je-li třeba, použijte mokrý hadr s malým množstvím neutrálního čisticího prostředku.
2. Po pájení nebo v případě nadbytku cínu na pájecím hrotu ještě teplý hrot otřete o namočenou pájecí houbu.
3. Pájecí hrot nikdy nečistíte brusným papírem. Snižuje se tím životnost hrotu.

SERVIS A ZÁRUKA

Na tento produkt DREMEL se vztahuje záruka podle nařízení platných v příslušné zemi. Na poškození v důsledku běžného opotřebení, nadměrného zatížení nebo nesprávného zacházení se záruka nevztahuje.

V případě reklamace zašlete nástroj vcelku spolu s dokladem o koupi vašemu prodejci.

KONTAKTUJTE SPOLEČNOST DREMEL

Další informace o sortimentu, podpoře a lince hotline společnosti Dremel naleznete na webových stránkách www.dremel.com.

Dremel Europe, P.O. Box 3267, 4800 DG Breda, Nizozemsko

OGÓLNE PRZEPISY BEZPIECZEŃSTWA

Przed rozpoczęciem korzystania z narzędzia Dremel VersaFlame, należy dokładnie przeczytać poniższe instrukcje i upewnić się, że są one zrozumiałe.

**OSTRZEŻENIE**

NALEŻY PRZECZYTAĆ WSZYSTKIE PRZEPISY.

Nieprzestrzeganie niżej wymienionych przepisów może spowodować pożar i/lub ciężkie obrażenia ciała.

ZACHOWAĆ TĘ INSTRUKCJĘ**1. MIEJSCE PRACY**

- a. Miejsce pracy powinno być uporządkowane i dobrze oświetlone. *Nieuporządkowane i ciemne miejsca pracy mogą sprzyjać wypadkom.*
- b. Narzędzie należy trzymać z dala od materiałów łatwopalnych.
- c. Podczas pracy narzędzie należy trzymać poza zasięgiem dzieci oraz osób postronnych. *Chwila nieuwagi może spowodować utratę kontroli nad narzędziem.*
- d. Narzędzia należy używać na zewnątrz lub w dobrze wentylowanych pomieszczeniach.

2. BEZPIECZEŃSTWO OSÓB

- a. Podczas korzystania z narzędzia należy zachować ostrożność oraz kierować się zdrowym rozsądkiem. Nie wolno używać narzędzia w razie zmęczenia, pod wpływem narkotyków, alkoholu lub leków. *Chwila nieuwagi podczas użytkowania narzędzia może doprowadzić do poważnych obrażeń ciała.*
- b.  Używać wyposażenia ochronnego. Należy zawsze nosić okulary ochronne. *Wyposażenie ochronne, takie jak maska przeciwpyłowa, ochronne buty przeciwpoślizgowe, kask, czy wyposażenie chroniące słuch, stosowane w odpowiednich warunkach zmniejsza ryzyko obrażeń ciała.*
- c. Nie sięgać zbyt daleko. *Podczas używania narzędzia należy przez cały czas utrzymywać odpowiednią postawę ciała i równowagę. Umożliwi to lepszą kontrolę nad narzędziem w nieoczekiwanych sytuacjach.*
- d. Stosować odpowiedni ubiór. *Istnieje ryzyko poparzenia płomieniem lub ciekłą cyną lutowniczą. Aby uchronić się od oparzeń, należy nosić odzież ochronną. Włosy, ubranie oraz rękawice należy trzymać z dala od płomienia. Luźne ubrania i długie włosy mogą się zapalić.*
- e. Zabezpieczyć obrabiany element. *Obrabiany przedmiot należy przytrzymywać za pomocą urządzenia mocującego. Umożliwi to oburęczną obsługę narzędzia.*
- f. Zachować niniejsze instrukcje, aby mogły służyć jako pomoc w przyszłości.
- g. Nie używać przyrządu, jeżeli jest on nieszczelny (jeśli czuć gaz), nosi oznaki uszkodzenia lub stwierdzono jego wadliwe działanie.
- h. Jeżeli przyrząd jest nieszczelny (jeśli czuć gaz) należy niezwłocznie wynieść go na zewnątrz i skontrolować jego szczelność bez zapalania płomienia. Należy zawsze używać

DANE TECHNICZNE

OGÓLNE DANE TECHNICZNE

Opis Narzędzia	Dremel VersaFlame
Numer modelu	2200
Źródło zasilania	Rafinowany butan
Pojemność zbiornika	42 ml / 22 g
Czas eksploatacji	± 75 minut (przy najwyższym ustawieniu)
Czas nagrzewania	± 25 sekund (końcówki)
Znamionowe obciążenie	
grzewcze	16 g/h
Czas stygnięcia	17 min (< 25 °C)
Temperatura	1200 °C (otwarty płomień)
	680 – 1000 °C (gorące powietrze)
	550 °C (końcówka)
Masa	227 gramów (puste narzędzie)

MONTAŻ

⚠ OSTRZEŻENIE PRZED PODŁĄCZANIEM LUB ODŁĄCZANIEM AKCESORIÓW NALEŻY ZAWSZE WYŁĄCZYĆ NARZĘDZIE ORAZ ZACZEKAĆ, AŻ CAŁKOWICIE OSTYGNIE.

INFORMACJE OGÓLNE

Dremel VersaFlame jest narzędziem wysokiej jakości, którego można używać do lutowania twardego i miękkiego. Może być również stosowane do podgrzewania lub/i zapalania materiałów łatwopalnych i niepalnych. Narzędzie Dremel VersaFlame wytwarza regulowany płomień o temperaturze maks. 1200 °C. Posiada ono zintegrowany mechanizm zapłonowy.

RYSUNEK 1

1. Końcówka
2. Katalizator
3. Palnik
4. Dźwignia regulacji powietrza
5. Przycisk zapłonu
6. Zabezpieczenie przed dziećmi (blokada)
7. Blokada (do pracy ciągłej)
8. Dźwignia regulacji płomienia
9. Zbiornik na gaz
10. Podstawa
11. Zawór napełniania
12. Element przedłużający płomień
13. Deflektor

NAPEŁNIANIE (PONOWNE NAPEŁNIANIE) ZBIORNIKA

Narzędzie Dremel VersaFlame może być napełnianie i zasilane tylko ciekłym butanem. Należy upewnić się, że używany gaz to rafinowany butan, stosowany również w zapalniczkach.

1. Narzędzie oraz pojemnik uzupełniający należy trzymać tak, jak przedstawiono na rysunku 2.

mydlin. Napełnianie (ponowne napełnianie) zbiornika z gazem należy wykonywać w dobrze wentylowanym pomieszczeniu, z dala od wszelkich możliwych źródeł zapłonu, otwartego ognia, lampek kontrolnych, elektrycznych urządzeń kuchennych oraz innych osób. Należy przestrzegać wskazówek bezpieczeństwa i ostrzeżeń umieszczonych na pojemniku uzupełniającym. Nie wolno w jakikolwiek sposób modyfikować narzędzia.

- Nie należy obrabiać materiału zawierającego azbest** (azbest jest rakotwórczy).
- W przypadku, gdy podczas pracy elektronarzędzia powstają szkodliwe dla zdrowia, łatwopalne lub wybuchowe pyły, należy zastosować odpowiednie środki ochronne** (na przykład niektóre pyły są rakotwórcze); zaleca się używanie maski przeciwpyłowej, a po zakończeniu pracy odsysanie pyłu i wirów.

3. UŻYTKOWANIE I UTRZYMANIE NARZĘDZIA

- Narzędzie należy przechowywać w odpowiednim miejscu, w którym temperatura otoczenia mieści się w zakresie od 10 °C a 50 °C. Przed umieszczeniem narzędzia w magazynie/składzie, należy sprawdzić czy całkowicie ostygło. Nieużywane narzędzia należy przechowywać w suchym miejscu, niedostępnym dla dzieci. Nieużywane narzędzia powinny być wyłączone.
- ⚠ OSTRZEŻENIE** Przed przyłączeniem lub odłączeniem akcesorium lub przed przystąpieniem do czyszczenia narzędzia należy je wyłączyć i odczekać, aż całkowicie ostygnie .
- ⚠ OSTRZEŻENIE** Skrajnie łatwopalny gaz pod ciśnieniem.
- ⚠ OSTRZEŻENIE** Nie używać w pobliżu iskier ani otwartego ognia.
- ⚠ OSTRZEŻENIE** Nie należy przebiegać pojemnika, wrzucać go do ognia ani przechowywać w temperaturze wyższej niż 50 °C.
- ⚠ OSTRZEŻENIE** Trzymać poza zasięgiem dzieci.
- ⚠ OSTRZEŻENIE** Nie próbować rozmontowywać narzędzia.

4. SERWIS

- Naprawę narzędzia powinna wykonywać wykwalifikowana osoba przy użyciu wyłącznie identycznych części zamiennych. *Gwarantuje to zachowanie bezpieczeństwa pracy narzędzia.*

ŚRODOWISKO

USUWANIE ODPADÓW

Przyrząd, akcesoria oraz opakowanie należy posortować, aby umożliwić ich recykling, który sprzyja ochronie środowiska.

- Następnie napełnić zbiornik ciekłym butanem, przestrzegając instrukcji podanych na pojemniku uzupełniającym. Zbiornik jest pełny, kiedy ciekły butan zacznie ulatniać się przez zawór napełniania. Oznacza to, że w zbiorniku nie ma już powietrza.

OSTRZEŻENIE NIE NALEŻY NADMIERNIE NAPEŁNIAĆ ZBIORNIKA!

ROZPOCZĘCIE PRACY

ZASTOSOWANIE

Należy zapoznać się z elementami narzędzia Dremel VersaFlame (patrz Rysunek 1).

Narzędzie Dremel VersaFlame wyposażone jest w mechanizm zabezpieczający przed dziećmi. Mechanizm ten wymaga wykonania dwustopniowej czynności, co zapobiega przypadkowemu uruchomieniu.

Aby uruchomić i używać narzędzia Dremel VersaFlame, należy wykonać procedurę przedstawioną na rysunku 3.

UWAGA: Dźwignia regulacji powietrza musi znajdować się w pozycji otwartej (Rysunek 3a). Blokada musi być przesunięta do przodu, aby można było uruchomić narzędzie (Rysunek 3b).

- Narzędzie Dremel VersaFlame należy trzymać w jednej ręce.
- Drugą ręką należy przesunąć blokadę zabezpieczającą przed dziećmi w lewo (Rysunek 3c).
- Powoli nacisnąć przycisk zapłonu i przytrzymać go (Rysunek 3d).
- W przypadku użycia katalizatora: należy zamknąć dźwignię regulacji powietrza na 2 sekundy, a następnie ją otworzyć, aby zapobiec przegrzaniu katalizatora (Rysunek 3e).
UWAGA: Po zapłonie, należy upewnić się, czy narzędzie jest włączone, sprawdzając czy katalizator zaczyna się żarzyć.
- Aby wyłączyć narzędzie Dremel VersaFlame, należy zwolnić guzik zapłonu. Odetnie to natychmiast dopływ butanu.

Jeżeli narzędzie Dremel VersaFlame będzie używane nieprzerwanie przez dłuższy okres czasu, przytrzymywanie guzika zapłonu może być niewygodne. Aby używać narzędzia Dremel VersaFlame w pracy ciągłej, należy postępować według procedury przedstawionej na rysunku 4.

- Włączyć narzędzie Dremel VersaFlame jak opisano powyżej.
- Przesunąć blokadę do tyłu (Rysunek 4a), a następnie zwolnić guzik zapłonu (Rysunek 4b).
- Aby wyłączyć narzędzie Dremel VersaFlame, należy przesunąć blokadę do przodu. Odetnie to natychmiast dopływ butanu.

EKSPLOATACJA NARZĘDZIA Z OTWARTYM PŁOMIENIEM

Narzędzia Dremel VersaFlame można używać z otwartym płomieniem tylko po usunięciu katalizatora.

REGULACJA DŁUGOŚCI PŁOMIENIA I TEMPERATURY

Przesunąć dźwignię regulacji płomienia do przodu, aby zwiększyć długość płomienia i temperaturę lub do tyłu, aby je zmniejszyć.

Podczas stosowania otwartego płomienia narzędzie Dremel VersaFlame osiąga odpowiednią temperaturę tuż po zapłonie. Należy odczekać ± 25 sekund, aby końcówka mogła się nagrzać.

KORZYSTANIE Z AKCESORIÓW

OSTRZEŻENIE PRZED PODŁĄCZANIEM LUB ODŁĄCZANIEM WYPOSAŻENIA DODATKOWEGO NALEŻY ZAWSZE WYŁĄCZYĆ NARZĘDZIE I ODCZEKAĆ, AŻ CAŁKOWICIE OSTYGNIE.

Narzędzie Dremel VersaFlame dostarczane jest wraz z katalizatorem, końcówką lutowniczą, elementem przedłużającym płomień oraz deflektorem.

KATALIZATOR (Rysunek 1 element 2)

Katalizator wytwarza gorące powietrze o temperaturze 680 °C. Można używać go do topienia plastiku lub innych materiałów reagujących na ciepło.

- Należy wsunąć wąską część katalizatora do palnika. Należy upewnić się, że szczelina katalizatora ustawiona jest w jednej linii z białym wskaźnikiem. Patrz rysunek 5.
- Aby zdjąć katalizator, należy zsunąć go z palnika.

KOŃCÓWKĄ LUTOWNICZĄ (Rysunek 1 część 1)

Końcówki (zakładanej na katalizator) używa się do wykonywania normalnych czynności lutowniczych z zastosowaniem cyny lutowniczej.

- Wkręcić końcówkę zgodnie z kierunkiem ruchu wskazówek zegara w katalizator. Dokręcić końcówkę przy użyciu klucza 7 mm (dostarczany w zestawie). Patrz rysunek 6.
- Aby zdjąć końcówkę, należy użyć klucza 7 mm, aby odkręcić końcówkę przeciwnie do kierunku ruchu wskazówek zegara.

ELEMENT PRZEDŁUŻAJĄCY PŁOMIENIEM (Rysunek 1 część 12)

Element przedłużający płomień wytwarza gorące powietrze o temperaturze około 1000 °C. Używany jest do podgrzewania większych powierzchni.

- Poluzować śrubę, aby założyć element na przedniej końcówce narzędzia VersaFlame (śrubokręt nie jest częścią zestawu). Patrz rysunek 7.

DEFLEKTOR (Rysunek 1 część 13)

Do użytku wraz z elementem przedłużającym płomień. Patrz rysunek 7.

KONSERWACJA

CZYSZCZENIE

OSTRZEŻENIE PRZED ROZPOCZĘCIEM CZYSZCZENIA, NALEŻY WYŁĄCZYĆ NARZĘDZIE I ZACZEKAĆ, AŻ CAŁKOWICIE OSTYGNIE.

1. Zewnętrzną część narzędzia należy czyścić czystą szmatką. W razie potrzeby, można użyć wilgotnej ściereczki nasączonej niewielką ilością neutralnego detergentu.
2. Po zakończeniu lutowania lub w przypadku pozostania na końcówce zbyt wielkiej ilości lutowia, należy ją wytrzeć o nasączoną wodą gąbkę lutowniczą dopóki jest jeszcze gorąca.
3. Nigdy nie należy czyścić końcówki papierem ściernym, ponieważ skraca to jej okres eksploatacji.

SERWIS I GWARANCJA

Produkt firmy DREMEL jest objęty gwarancją zgodną z przepisami międzynarodowymi/krajowymi; gwarancja nie obejmuje uszkodzeń powstałych w wyniku normalnego zużycia elementów, przecięcia lub nieprawidłowego użytkowania.

W przypadku reklamacji, należy wysłać niezdemontowane narzędzie wraz z dowodem zakupu do sprzedawcy.

KONTAKT Z FIRMĄ DREMEL

Więcej informacji dotyczących asortymentu firmy Dremel, obsługi technicznej i infolinii znajduje się na stronie www.dremel.com.

Dremel Europe, P.O. Box 3267, 4800 DG Breda, Holandia

ОБЩИ ИНСТРУКЦИИ ЗА БЕЗОПАСНОСТ

Преди да използвате Dremel VersaFlame, прочетете изцяло това ръководство и се опитайте добре да осмислите информацията, съдържаща се в него.



ВНИМАНИЕ ПРОЧЕТЕТЕ ВСИЧКИ ИНСТРУКЦИИ. Неспазването

на посочените по-долу инструкции може да предизвика пожар и/или сериозно нараняване.

ЗАПАЗЕТЕ ТЕЗИ ИНСТРУКЦИИ

1. РАБОТНА ЗОНА

1. Поддържайте работната зона чиста и добре осветена. *Неопределените и неосветени зони са предпоставка за инциденти.*
2. Не съхранявайте запалими материали близо до инструмента.
3. Не допускайте присъствие на деца или странични лица, когато работите с инструмента. *Разсейването може да ви накара да загубите контрол върху него.*
4. Използвайте инструмента само на открито или в добре проветрени помещения.

2. ЛИЧНА БЕЗОПАСНОСТ

1. Бъдете нащрек, внимавайте какво правите и работете разумно с инструмента. Не използвайте инструмента,

когато сте уморени или сте под влиянието на наркотични вещества, алкохол или лекарства. *Моментното невнимание при работа с инструмента може да доведе до сериозна телесна повреда.*

2.  Използвайте предпазно оборудване. Винаги носете предпазни средства за очите. *Предпазното оборудване като маска за прах, защитни обувки с неплъзгащи се подметки, защитен шлем или средства за защита на слуха, използвано, когато условията го изискват, ще намали нараняванията.*
3. Не се пренапрягайте. *Във всеки момент стойте здраво стъпили на краката си и пазете равновесие. Това ще ви позволи да имате по-добър контрол над механизирания инструмент в неочаквани ситуации.*
4. Облечете се подходящо. *Съществува риск от изгаряне от пламък или течен припой. Носете защитно облекло, за да се предпазите от изгаряния. Дръжте косата, дрехите и ръкавиците си далеч от пламъка. Широките дрехи или дългата коса могат да се запалят.*
5. Закрепете здраво обработвания детайл. *За целта използвайте приспособление за захващането му. Това ще ви позволи да използвате и двете си ръце, за да работите с инструмента.*
6. Запазете това ръководство за бъдещи справки.
7. Не използвайте инструмента при наличие на течове (миризма на газ), при признаци на повреда или при неправилно функциониране.
8. Ако има теч от инструмента (миризма на газ) незабавно го изнесете навън и проверете херметичността му без пламък. За целта винаги използвайте сапунен разтвор. (Повторното напълване на резервоара с газ трябва да се извършва на добре проветрено място, далеч от възможни източници на запалване, открит пламък, малки горелки, електрически кухненски уреди и от други хора. Спазвайте строго инструкциите за безопасност и предупредителните надписи върху контейнера с газ. Не правете никакви промени по инструмента.
9. **Не обработвайте азбестосъдържащ материал (азбестъ и канцерогенен).**
10. **Ако вследствие на извършваната дейност може да се отдели вреден за здравето, леснозапалим или взривоопасен прах, предварително взимайте подходящи предпазни мерки (някои прахове са канцерогенни); работете с дихателна маска и, ако е възможно, включете аспирационна уредба.**

ВГ

3. ИЗПОЛЗВАНЕ И ГРИЖИ ЗА ИНСТРУМЕНТА

1. Съхранявайте инструмента на подходящо място при температура на околната среда 10°C - 50°C. Оставете го да се охлади напълно, преди да го приберете. Неизползваните инструменти трябва да се съхраняват на сухо място и далече от деца. Изключвайте всички неизползвани инструменти.
2.  **ВНИМАНИЕ** Винаги изключвайте инструмента и го оставяйте да се охлади напълно, преди да поставяте или сваляте принадлежностите или преди почистване.

- c. **ВНИМАНИЕ** Силно запалим газ под налягане.
- d. **ВНИМАНИЕ** Да не се използва в близост до искри или открит пламък.
- e. **ВНИМАНИЕ** Не пробивайте и не нагрявайте резервоара с газ; не го съхранявайте при температура над 50°C.
- f. **ВНИМАНИЕ** Пазете далече от деца.
- g. **ВНИМАНИЕ** Не правете опити за разглобяване на устройството.

4. СЕРВИЗНО ОБСЛУЖВАНЕ

- a. Осигурете сервизно обслужване на вашия инструмент от квалифициран техник, който използва само идентични резервни части. *Това ще гарантира, че безопасността на механизирания инструмент ще се запази.*

ОПАЗВАНЕ НА ОКОЛНАТА СРЕДА

УНИЩОЖАВАНЕ

Инструментът, принадлежностите и опаковката трябва да бъдат сортирани с цел екологично рециклиране.

ХАРАКТЕРИСТИКИ

ОБЩИ ХАРАКТЕРИСТИКИ

Наименование	Dremel VersaFlame
Номер на модела	2200
Захранващ източник	Рафиниран бутан
Вместимост на резервоара за газ	42 мл / 22 грама
Време за работа	± 75 минути (най-високи стойности)
Време за загреване	± 25 секунди (накрайник за запояване)
Номинална входна топлина	16 g/h
Време за охлаждане	17 минути (< 25 °C)
Температура	1200 °C (открит пламък) 680 – 1000 °C (горещ въздух) 550 °C (накрайник за запояване)
Тегло	227 грама (празен инструмент)

СГЛОБЯВАНЕ

ВНИМАНИЕ Винаги изключвайте инструмента и го оставяйте да се охлади напълно, преди да поставяте или сваляте принадлежностите.

ОБЩИ СВЕДЕНИЯ

Dremel VersaFlame е висококачествен инструмент, който може да се използва за твърдо или меко запояване. Той намира приложение и за загреване и/или запалване на запалими и незапалими материали. Dremel VersaFlame дава регулируем пламък с температура до 1200 °C. Има вграден механизъм за запалване.

ФИГУРА 1

1. Накрайник за запояване
2. Активатор
3. Горелка
4. Лост за контрол на въздуха
5. Бутон за запалване
6. Защитна блокировка за деца (ограничител)
7. Блокиращ бутон (за непрекъсната работа)
8. Лост за контрол на пламъка
9. Резервоар за газ
10. Основа
11. Вентил за пълнене
12. Удължител за пламъка
13. Отражател

(ПОВТОРНО) ПЪЛНЕНЕ НА РЕЗЕРВОАРА С ГАЗ

Dremel VersaFlame може да се пълни и да работи само с течен бутан. Проверете дали газта, която използвате е рафиниран бутан, който може да се използва и за запалки.

1. Дръжте инструмента и контейнера с газ, както е показано на фигура 2.
2. Напълнете резервоара за газ с течен бутан, като следвате инструкциите върху контейнера. Резервоарът е пълен, когато бутанът започне да излиза през вентила за пълнене. При това положение в резервоара за газ няма повече въздух.

ВНИМАНИЕ НЕ ПРЕПЪЛВАЙТЕ РЕЗЕРВОАРА ЗА ГАЗ!

ПЪРВИ СЪПКИ

ИЗПОЛЗВАНЕ

Запознайте се с компонентите на Dremel VersaFlame (виж фигура 1).

Dremel VersaFlame е оборудван с механизъм за защита на децата. Той изисква изпълняването на операция от две стъпки за защита от случайно запалване.

За да включите и използвате Dremel VersaFlame, следвайте стъпките, показани на фигура 3.

ЗАБЕЛЕЖКА: Лостът за контрол на въздуха трябва да бъде в отворено положение (фигура 3а). Блокиращия бутон трябва да бъде в предно положение, за да може газта в инструмента да се запали (фигура 3б).

1. Хванете Dremel VersaFlame с едната си ръка.
2. С другата преместете защитната блокировка за деца наляво (фигура 3с).
3. Бавно натиснете и задръжте бутона за запалване (фигура 3д).
4. При използване на активатора: Затворете лоста за контрол на въздуха за 2 секунди и го отворете отново, за да предотвратите прегряването на активатора (фигура 3е).

- ЗАБЕЛЕЖКА:** След запалването се уверете, че инструментът е включен, като проверите дали активаторът е започнал да се нажежава.
5. За да изключите Dremel VersaFlame, отпуснете бутона за запалване. Това незабавно ще прекрати притока на бутан.

Когато ще използвате непрекъснато Dremel VersaFlame за дълъг период от време, задръжането на бутона за запалване натиснат може да бъде неудобно. За да работите продължително време с Dremel VersaFlame, следвайте стъпките, показани на фигура 4.

1. Включете Dremel VersaFlame, както е описано по-горе.
2. Плъзнете блокиращия бутон назад (фигура 4а) и отпуснете бутона за запалване (фигура 4б).
3. За да изключите Dremel VersaFlame, плъзнете блокиращия бутон напред. Това незабавно ще прекрати притока на бутан.

ИЗПОЛЗВАНЕ С ОТКРИТ ПЛАМЪК

Dremel VersaFlame може да се използва с открит пламък само при свален активатор.

РЕГУЛИРАНЕ НА ДЪЛЖИНАТА И ТЕМПЕРАТУРАТА НА ПЛАМЪКА

Преместете лоста за контрол на пламъка напред, за да увеличите дължината и температурата на пламъка, или назад, за да ги намалите.

При използване на открит пламък Dremel VersaFlame достига желаната температура веднага след запалването. Моля изчакайте ± 25 секунди, за да се загрее накрайникът за запояване.

ИЗПОЛЗВАНЕ НА ПРИНАДЛЕЖНОСТИТЕ

⚠ ВНИМАНИЕ Винаги изключвайте инструмента и го оставяйте да изстине напълно преди да монтирате или да свалите принадлежностите.

Dremel VersaFlame се предлага в комплект с активатор, накрайник за запояване, удължител за пламък и отражател.

АКТИВАТОР (фигура 1, част 2)

Активаторът създава горещ въздух с температура 680 °C: Използва се за разтопяване на пластмасата и други топлочувствителни материали.

1. Плъзнете тясната част на активатора в горелката. Уверете се, че прорезът на активатора е подравнен спрямо белия маркер. Виж фигура 5.
2. За да извадите активатора, го плъзнете навън от горелката.

НАКРАЙНИК ЗА ЗАПОЯВАНЕ(фигура 1, част 1)

Накрайникът за запояване (поставя се върху активатора): се използва за обичайни дейности, свързани със запояване с използване на припой.

1. Завинтете накрайника за запояване към активатора по посока на часовниковата стрелка. Закрепете го, като използвате 7-милиметровия френски ключ (включен в комплекта). Виж фигура 6.
2. За да свалите накрайника за запояване, използвайте 7-милиметровия френски ключ, за да го развинтите в посока, обратна на часовниковата стрелка.

УДЪЛЖИТЕЛ ЗА ПЛАМЪКА(фигура 1, част 12)

Удължителят за пламък позволява получаване на горещ въздух с температура приблизително 1000 °C: Използва се за нагриване на големи повърхности.

1. Разхлабете винта, за да поставите предния накрайник на VersaFlame (в комплекта не е включена отвертка). Виж фигура 7.

ОТРАЖАТЕЛ (фигура 1, част 13)

Да се използва заедно с удължителя за пламък. Виж фигура 7.

ПОДДРЪЖКА

ПОЧИСТВАНЕ НА ИНСТРУМЕНТА

⚠ ВНИМАНИЕ ПРЕДИ ПОЧИСТВАНЕ ВИНАГИ ИЗКЛУЧАЙТЕ ИНСТРУМЕНТА И ГО ОСТАВЯЙТЕ ДА СЕ ОХЛАДИ НАПЪЛНО.

1. Почиствайте инструмента отвън с чиста кърпа. Ако е необходимо, я навлажнете с малко количество неутрален перилен препарат.
2. След запояване или при наличие на излишен припой върху накрайника за запояване, избършете накрайника докато е все още горещ върху специална гъба за почистване на поялник, навлажнена с малко вода.
3. Никога не почиствайте накрайника за запояване с шкурка, тъй като това намалява срока му на експлоатация.

ТЕХНИЧЕСКО ОБСЛУЖВАНЕ И ГАРАНЦИЯ

Гаранцията, която дава DREMEL за този свой продукт, съответства на законово установените/специфични за съответната държава нормативни изисквания; повреди, причинени от нормално износване и изхабяване, претоварване или неправилна експлоатация, не се включват в гаранцията.

При рекламация изпратете неразглобения инструмент заедно с доказателството за покупката му на вашия дилър.

ЗА ДА СЕ СВЪРЖЕТЕ С DREMEL

За повече информация относно асортимента, поддръжката и горещата линия на Dremel посетете www.dremel.com.

Dremel Europe, P.O. Box 3267, 4800 DG Breda, Нидерландия

Н АЛТАЛАНΟΣ ΒΙΣΤΩΝΑΓΙ ΕΛΟΪΡΑΣΟΚ

A Dremel VersaFlame használatá előtt figyelmesen olvassa végig ezt a tájékoztatást.



FIGYELEM

OLVASSA EL AZ ÖSSZES ELŐÍRÁST. *Ha nem tartja be a*

következő előírásokat, akkor ez áramütéshez, tűzhöz és/vagy súlyos személyi sérüléshez vezethet.

ŐRIZZE MEG EZEKET AZ ELŐÍRÁSOKAT

1. MUNKATERÜLET



- Tartsa tisztán a munkaterületet, és világítsa meg jól! *A rendetlenség és a sötétség balesetveszélyt okoz a munkaterületen.*
- Ne tartson gyúlékony anyagokat a szerszám közelében!
- A szerszám használata közben ne engedje közel a gyerekeket és a nézelődőket! *Ha elvonják figyelmét, elvesztheti uralmát a berendezés felett.*
- Csak kültérben vagy jól szellőző helyen használja a szerszámot!

2. SZEMÉLYI ΒΙΣΤΩΝΑΓ

- Munka közben mindig figyeljen, ügyeljen arra, amit csinál, és megfontoltan dolgozzon a szerszámmal! Ha fáradt, ha kábítószert, alkoholt vagy gyógyszer hatása alatt áll, ne használja a berendezést! *Egy pillanatnyi figyelmetlenség a szerszám használata közben komoly sérülésekhez vezethet.*
-  Viseljen személyi védőfelszerelést! Mindig viseljen védőszemüveget! *A használat jellegének megfelelő személyi védőfelszerelések, mint porvédő maszk, csúszásbiztos védőcipő, védősapka és fülvédő használata csökkenti a személyes sérülések kockázatát.*
- Ne becsülje túl önmagát! *Ügyeljen arra, hogy mindig biztosan álljon, és megtartsa az egyensúlyát! Így a szerszám felett váratlan helyzetekben is jobban tud uralkodni.*
- Viseljen megfelelő öltözéket! *Fennáll a veszélye annak, hogy megégeti magát a lánggal vagy a folyékony forrasztóónnal. Viseljen védőöltözetet, hogy megóvja magát a megégetéstől! Tartsa távol a lángtól a haját, a ruháját és a kesztyűjét! A bő ruházat és a hosszú haj könnyen tüzet foghat.*

- Rögzítse biztonságosan a munkadarabot! *Használjon szorítóeszközt a munkadarab megtartására! Így mindkét kezével működetheti a szerszámot.*
- Tartsa meg ezt a leírást, hogy később is bele tudjon olvasni.
- Ne használja a berendezést, ha az szivárog (gázszag), sérültnek látszik vagy hibásan működik!
- Ha a berendezés szivárog (gázszagot ad), azonnal vigye ki a szabadba, és láng nélküli állapotban ellenőrizze a záródását! Mindig szappanhabot használjon erre a célra. A gáztartály (újra)töltését jól szellőző helyen kell végezni, messze minden lehetséges tűzforrástól, nyílt lángtól, gyújtólángtól, elektromos főzőeszköztől és más személyektől távol. Mindenképpen tartsa be az újratöltő tartályon lévő biztonsági utasításokat és figyelmeztetéseket! Ne végezzen semmilyen módosítást a szerszámon!
- Ne munkáljon meg a berendezéssel azbesztet tartalmazó anyagokat** (az azbesztnak rákkeltő hatása van).
- Hozza meg a szükséges védőintézkedéseket, ha a munkák során egészségkárosító hatású, éghető vagy robbanékony porok keletkezhetnek** (egyes porfajták rákkeltő hatásúak); viseljen porvédő álarcot és használjon, ha hozzá lehet csatlakoztatni a berendezéshez, egy por-/forgácselzívó berendezést.

3. A SZERSZÁM KEZELÉSE ÉS HASZNÁLATA

- Tárolja a szerszámot megfelelő helyen, ahol a környezeti hőmérséklet 10 °C és 50 °C között van! A tárolás előtt mindig hagyja teljesen lehűlni a szerszámot! Használaton kívüli a szerszámot gyermekektől távol, száraz helyen tárolja! Kapcsoljon ki minden használaton kívüli eszközt.
-  **FIGYELEM** Mindig kapcsolja ki a szerszámot, és hagyja teljesen kihűlni, mielőtt csatlakoztatná vagy eltávolítaná a tartozékokat, illetve tisztítani kezdené!
-  **FIGYELEM** Rendkívül gyúlékony gáz nyomás alatt.
-  **FIGYELEM** Ne használja szikrák vagy nyílt láng közelében!
-  **FIGYELEM** Ne lyukassza ki és ne érse el a gázpalcakot, és ne tárolja azt 50 °C-nál magasabb hőmérsékleten!
-  **FIGYELEM** Gyermekektől elzárva tárolja!
-  **FIGYELEM** Ne próbálkozzon a készülék szétszerelésével!

4. SZERVIZ

- A szerszámot csak szakképzett személyzet csak eredeti pótalkatrészek felhasználásával javíthatja. *Ez biztosítja, hogy a szerszám biztonságos maradjon.*

KÖRNYEZET

KISELEJTÉZÉS

A szerszámot, a tartozékokat és a csomagolást a környezetvédelmi szempontoknak megfelelően kell újrafelhasználásra előkészíteni.

MŰSZAKI ADATOK

ÁLTALÁNOS MŰSZAKI ADATOK

Leírás	Dremel VersaFlame
Modellszám	2200
Erőforrás	Finomított butángáz
Gáztartály kapacitása	42 ml / 22 gramm
Működési idő	± 75 perc (a legnagyobb beállítás mellett)
Felmelegedési idő	± 25 másodperc (forrasztóhegy)
Névleges hőbemenet	16 g/h
Lehülési idő	17 perc (< 25 °C)
Hőmérséklet	1200 °C (nyílt láng) 680 – 1000 °C (forró levegő) 550 °C (forrasztóhegy)
Tömeg	227 gramm (üres szerszám)

ÖSSZESZERELÉS

FIGYELEM MINDIG KAPCSOLJA KI A SZERSZÁMOT, ÉS HAGYJA TELJESEN KIHŰLNI, MIELŐTT CSATLAKOZTATNÁ VAGY ELTÁVOLÍTANÁ A TARTOZÉKOKAT!

ÁLTALÁNOS

A Dremel VersaFlame egy jó minőségű szerszám, amely mind kemény-, mind pedig lágyforrasztásra használható. Gyúlékony és nem gyúlékony anyagok felmelegítésére és/vagy meggyújtására is használható. A Dremel VersaFlame állítható lángot bocsát ki, amely akár 1200 °C hőmérsékletű is lehet. Beépített gyújtószerkezettel is rendelkezik.

1. ÁBRA

1. Forrasztóhegy
2. Katalizátor
3. Égő
4. Levegőszabályozó kar
5. Gyújtógomb
6. Gyerekzár (leállító)
7. Rögzítógomb (a folyamatos munkához)
8. Lángszabályozó kar
9. Gáztartály
10. Talp
11. Töltőselepek
12. Lánghosszabbító
13. Lángterelő

A GÁZTARTÁLY (ÚJRA)TÖLTÉSE

A Dremel VersaFlame-et csak folyékony butángázzal szabad megtölteni és működtetni. Ügyeljen arra, hogy finomított butángázt használjon, amely az öngyújtókhoz is használható!

1. A 2. ábra szerint fogja meg a szerszámot és az újratöltő gáztartályt.
2. Az újratöltő tartályon lévő utasítások betartásával töltse meg a gáztartályt folyékony butángázzal. A gáztartály akkor van tele, amikor a folyékony butángáz kiszökik a töltőselepen keresztül. Ilyenkor már nincs több levegő a gáztartályban.



FIGYELEM

NE TÖLTSE TÚL A GÁZTARTÁLYT!

A HASZNÁLAT ELKEZDÉSE

HASZNÁLAT

Ismerje meg a Dremel VersaFlame alkatrészeit (lásd az 1. ábrát).

A Dremel VersaFlame gyerekszárrel van ellátva. Ez a mechanizmus kéttlépéses működtetést kíván meg a véletlen begyújtás elkerülése érdekében.

A Dremel VersaFlame bekapcsolásához és használatához kövesse a 3. ábra lépéseit.

MEGJEGYZÉS: A levegőszabályozó karnak nyitott helyzetben kell lennie (3a ábra). A rögzítógombnak elől kell lennie ahhoz, hogy a szerszámot be lehessen gyújtani (3b ábra).

1. Tartsa egy kézben a Dremel VersaFlame-et.
2. A másik kezével tolja el balra a gyerekszárat (3c ábra).
3. Lassan nyomja be a gyújtógombot, és tartsa azt benyomva (3d ábra).
4. A katalizátor használata esetén: Csukja be 2 másodpercre a levegőszabályozó kart, majd nyissa ki újra, hogy megelőzze a katalizátor túlhevülését (3e ábra).
MEGJEGYZÉS: A begyújtást követően a katalizátor beizzásának megfigyelésével ellenőrizze, hogy be van-e kapcsolva a szerszám.
5. A Dremel VersaFlame kikapcsolásához engedje el a gyújtógombot. Ez azonnal megszünteti a butángáz áramlását.

Ha a Dremel VersaFlame szerszámot hosszabb ideig folyamatosan használja, akkor a gyújtógomb nyomvatartása kényelmetlenül válhat. A Dremel VersaFlame folyamatos használatához kövesse a 4. ábra lépéseit.

1. A fentiek szerint kapcsolja be a Dremel VersaFlame-et.
2. Csúsztassa hátra a rögzítógombot (4a ábra), majd engedje el a gyújtógombot (4b ábra).
3. A Dremel VersaFlame kikapcsolásához csúsztassa előre a rögzítógombot. Ez azonnal megállítja a butángáz áramlását.

HASZNÁLAT NYÍLT LÁNGGAL

A Dremel VersaFlame csak akkor használható nyílt lánggal, ha a katalizátor el van távolítva.

A LÁNG HOSSZA ÉS A HŐMÉRSÉKLET BEÁLLÍTÁSA

Tolja előre a lángszabályozó kart a láng hosszának és a hőmérsékletnek a növeléséhez, a láng méretének és a hőmérsékletnek a csökkentéséhez pedig tolja hátra azt.

Nyílt láng használatakor a Dremel VersaFlame a begyújtás után azonnal a kívánt hőmérsékleten van.

Kérjük, várjon ± 25 másodpercet, míg a forrasztóhegy felmelegszik.

A TARTOZÉKOK HASZNÁLATA

FIGYELEM MINDIG KAPCSOLJA KI A SZERSZÁMOT, ÉS HAGYJA TELJESEN KIHŰLNI, MIELŐTT CSATLAKOZTATNÁ VAGY ELTÁVOLÍTANÁ A TARTOZÉKOKAT.

A Dremel VersaFlame tartozékai a katalizátor, a forrasztóhegy, a lánghosszabbító és a lángterelő.

KATALIZÁTOR (1. ábra 2-es alkatrész)

A katalizátor 680 °C-os forró levegőt ad: Műanyagok és más hőérékeny anyagok olvasztásához használható.

1. Csúsztassa a katalizátor keskeny részét az égőbe. Ügyeljen arra, hogy a katalizátoron lévő vágat a fehér jelzéshez illeszkedjen. Lásd az 5. ábrát.
2. A katalizátor eltávolításához húzza ki azt az égőből.

FORRASZTÓHEGY (1. ábra 1-es alkatrész)

A (katalizátorral használható) forrasztóhegyet: normál, forrasztóónos forrasztási műveletekhez lehet használni.

1. Az óramutató járásával megegyező irányban csavarja be a forrasztóhegyet a katalizátorba. Szorítsa meg a hegyet a (mellékelt) 7 mm-es villáskulccsal. Lásd a 6. ábrát.
2. A forrasztóhegy eltávolításához használja a 7 mm-es villáskulcsot a hegynek az óramutató járásával ellentétes irányú kicsavarására.

LÁNGHOSSZABBÍTÓ (1. ábra 12-es alkatrész)

A lánghosszabbító körülbelül 1000 °C-os forró levegőt ad: Nagyobb felületek melegítésére használható.

1. Lazítsa meg a csavart, hogy a hosszabbító illeszkedjen a VersaFlame elülső csúcsához (a csavarhúzó nem tartozék). Lásd a 7. ábrát.

LÁNGTERELŐ (1. ábra 13-as alkatrész)

A lánghosszabbítóval együtt használható. Lásd a 7. ábrát.

KARBANTARTÁS

A SZERSZÁM TISZTÍTÁSA

FIGYELEM MINDIG KAPCSOLJA KI A SZERSZÁMOT, ÉS HAGYJA TELJESEN KIHŰLNI, MIELŐTT TISZTÍTANI KEZDENÉ.

1. Egy tiszta ruhával tisztítsa meg a szerszám külsejét. Szükség esetén használjon egy kevés semleges tisztítószerezrel átitatott enyhén nedves ruhát.
2. A forrasztás után, vagy ha felesleges ón maradt a forrasztóhegyen, még forrón törölje bele a hegyet egy vízzel átitatott forrasztószivacsba.
3. Soha ne tisztítsa a forrasztóhegyet csiszolópapírral, mert azzal csökkentené annak élettartamát.

SZERVIZ ÉS GARANCIA

Ennek a DREMEL terméknek a garanciája megfelel a törvényi, illetve országspecifikus előírásoknak; a normális használatból eredő kopás és elhasználódás, túlterhelés és helytelen kezelés miatt bekövetkező károsodásokra a garancia nem terjed ki.

Panasz esetén küldje vissza a szerszámot szétszerelés nélkül a vásárlást igazoló dokumentumokkal együtt a kereskedőhöz.

A DREMEL ELÉRHETŐSÉGEI

A Dremel választékával, támogatásával és bármilyen kérdéssel kapcsolatban a www.dremel.com címen talál információt.

Dremel Europe, P.O. Box 3267, 4800 DG Breda, Hollandia

INSTRUCȚIUNI GENERALE DE SIGURANȚĂ

Înainte de utilizarea sculei Dremel VersaFlame, asigurați-vă că ați citit și înțeles complet acest manual de utilizare.



ATENȚIE CITIȚI TOATE INSTRUCȚIUNILE.

Nerespectarea tuturor instrucțiunilor de mai jos poate duce la incendiu și / sau la accidente cu urmări grave.

PĂSTRAȚI ACESTE INSTRUCȚIUNI

1. ARIA DE LUCRU

- a. Mențineți aria de lucru curată și bine iluminată. *Datorită ariilor de lucru supraîncălate și întunecate, se pot produce accidente.*
- b. Nu țineți materiale inflamabile în apropierea sculei.
- c. În timpul operării sculei țineți departe copiii și persoanele curioase. *Datorită distragerii atenției dumneavoastră, vă puteți pierde controlul asupra sculei.*

- d. Folosiți scula doar în spații deschise, sau în încăperi bine aerisite.

2. SIGURANȚĂ PERSONALĂ

- a. În timpul operării sculei rămâneți vigilent, și procedați cu foarte mare atenție. Nu folosiți scula dacă sunteți oboseți sau sub influența medicamentelor și a alcoolului, respectiv dacă beneficiați de tratament. *Un moment de neatenție în timpul operării sculei poate duce la accidentări serioase.*
- b.  Folosiți echipament de protecție. Întotdeauna folosiți ochelari de protecție. *Folosirea echipamentului de protecție corespunzător, cum ar fi masca împotriva prafului, pantofii antiderapați, casca de protecție sau echipamentul de protecție a auzului, va reduce riscul accidentărilor.*
- c. Nu vă întindeți. *Întotdeauna mențineți echilibrul, și asigurați puncte de sprijin corespunzătoare. Astfel veți putea asigura un control mai bun asupra sculei în situații neașteptate.*
- d. Îmbrăcați-vă corespunzător. *Datorită flăcării sau a cositorului de lipit în stare fluidă, există pericolul de a vă arde. Purtați îmbrăcăminte de protecție corespunzătoare, pentru a vă proteja de arsuri. Țineți-vă părul, îmbrăcămintea și mânușile departe de flacără. Îmbrăcămintea largă și părul lung se pot aprinde.*
- e. Asigurați piesa de prelucrat. *Pentru fixarea piesei de prelucrat folosiți un dispozitiv de prindere. Acest lucru vă permite folosirea ambelor mâini pentru operarea sculei.*
- f. Păstrați manualul de utilizare pentru referințe ulterioare.
- g. Nu folosiți scula dacă aceasta prezintă scurgeri (miros de gaz), dacă există semne de deteriorare a acesteia, sau dacă nu funcționează corespunzător.
- h. Dacă scula prezintă scurgeri (miros de gaz), imediat scoateți-o în aer liber și verificați locurile de etanșare, fără însă a folosi flacără. Pentru verificarea etanșeității, folosiți apă cu săpun. (Re) umplerea rezervorului de gaz trebuie făcută într-un loc bine ventilat, departe de alte persoane, surse de aprindere, flăcări deschise, lămpi de semnalizare și aparate de gătit. La reumplerea rezervorului accordați atenție instrucțiunilor de siguranță și netelor de avertizare. Nu efectuați nicio modificare la sculă.
- i. **Nu prelucrați materiale care conțin azbest** (azbestul este considerat a fi cancerigen).
- j. **Luați măsuri de protecție dacă în timpul lucrului se pot produce pulberi nocive, inflamabile sau explozibile** (anumite pulberi sunt considerate a fi cancerigene); purtați o mască de protecție împotriva prafului și folosiți o instalație de aspirare a prafului/ așchilor, în situația în care există posibilitatea racordării acesteia.

3. FOLOSIREA ȘI ÎNTREȚINEREA SCULEI

- a. Păstrați scula într-un loc corespunzător, cu temperatura mediului cuprinsă între 10-50 °C. Înainte de depozitarea sculei, lăsați-o să se răcească complet. Sculele care nu sunt folosite trebuie depozitate într-un loc uscat, unde nu pot avea acces copiii. Deconectați toate sculele neutilizate.

- b.  **ATENȚIE** Înainte de atașării sau îndepărtării accesoriilor la/de pe sculă, respectiv înaintea curățirii acesteia, deconectați scula și lăsați-o să se răcească complet.
- c.  **ATENȚIE** Gaze sub presiune, cu un grad ridicat de inflamabilitate.
- d.  **ATENȚIE** Nu folosiți scula în apropierea scânteilor și a flăcărilor deschise.
- e.  **ATENȚIE** Nu găuriți și nu ardeți rezervorul, respectiv nu îl depozitați în spații unde temperatura depășește 50 °C.
- f.  **ATENȚIE** Nu permiteți accesul copiilor la sculă.
- g.  **ATENȚIE** Nu încercați demontarea sculei.

4. ÎNTREȚINERE

- a. Pentru întreținerea, repararea și înlocuirea componentelor cu componente identice, solicitați ajutorul unei persoane calificate în reparații. *Astfel veți putea asigura funcționarea sigură a sculei.*

MEDIU

NEUTRALIZARE

Scula, accesoriile și ambalajul trebuie colectate selectiv, pentru a fi reciclate conform normelor de protecție a mediului.

SPECIFICAȚII

SPECIFICAȚII GENERALE

Descrierea sculei	Dremel VersaFlame
Număr model	2200
Sursă de acționare	Butangaz rafinat
Capacitatea rezervorului de gaz	42 ml / 22 grame
Timp de funcționare	± 75 minute (setare la parametri maximi)
Timp de încălzire	± 25 seconds (vârful de lipit)
Consum nominal	16 g/h
Timp de răcire	17 min (< 25 °C)
Temperatură	1200 °C (flacără deschisă) 680 – 1000 °C (aer fierbinte) 550 °C (vârf de lipit)
Greutate	227 grams (sculă goală)

ASAMBLARE

 **ATENȚIE** ÎNAINTEA ATAȘĂRII SAU ÎNDEPĂRTĂRII ACCESORIILOR LA/DE PE SCULĂ, DECONECTAȚI SCULA ȘI LĂSAȚI-O SĂ SE RĂCEASCĂ COMPLET.

INFORMAȚII GENERALE

Dremel VersaFlame este o sculă de înaltă calitate, folosită pentru lipire cu aliaj tare sau moale. De asemenea, ea poate fi folosită pentru a încălzi și / sau aprinde materiale inflamabile și neinflamabile. Scula Dremel VersaFlame emite o flăcără ajustabilă, a cărei temperatură poate atinge 1200 °C. Scula dispune de un mecanism de igniție integrat.

FIGURA 1

1. Vârf de lipit
2. Catalizator
3. Arzător
4. Mecanism pentru reglarea debitului de aer
5. Buton de igniție
6. Mecanism de blocare acces copii (opritor)
7. Buton de blocare (pentru utilizare continuă)
8. Mecanism pentru reglarea flăcării
9. Rezervor de gaz
10. Bază
11. Supapă de umplere
12. Piesă pentru lărgirea flăcării
13. Deflector

(RE) UMLEREA REZERVORULUI DE GAZ

Scula Dremel VersaFlame poate fi umplută și operată doar cu butangaz lichid. Convingeți-vă că folosiți butangaz rafinat folosit și pentru brichete.

1. Țineți scula și rezervorul de gaz, precum se arată în figura 2.
2. Umpleți rezervorul de gaz cu butangaz lichid, respectând instrucțiunile de pe rezervor. Rezervorul de gaz este plin, dacă butangazul lichid se revarsă prin supapa de umplere. În acest caz nu mai există aer în rezervorul de gaz.



ATENȚIE

NU UMLEȚI EXCESIV REZERVORUL DE GAZ!

ÎNCEPEREA LUCRULUI

UTILIZARE

Familiarizați-vă cu componentele sculei Dremel VersaFlame (vezi figura 1).

Scula Dremel VersaFlame este echipată cu un mecanism de blocare acces copii. Pentru protecția împotriva aprinderii accidentale, acest mecanism presupune un mod de operare în doi pași.

Pentru a porni și utiliza scula Dremel VersaFlame, executați pașii din figura 3.

NOTĂ: Mecanismul pentru reglarea debitului de aer trebuie să fie în poziție deschisă (figura 3a). Butonul de blocare a sculei trebuie să fie trasă în față, pentru a se permite executarea aprinderii (figura 3b).

1. Țineți scula Dremel VersaFlame într-o mână.
2. Cu cealaltă mână împingeți către stânga mecanismul de blocare acces copii (figura 3c).
3. Apăsăți încet butonul de igniție, și țineți-l apăsat (figura 3d).
4. Când folosiți catalizatorul: Pentru a evita supraîncălzirea catalizatorului, închideți pentru 2 secunde mecanismul pentru reglarea debitului de aer, după care deschideți-l din nou (figura 3e).
NOTĂ: După aprindere verificați ca scula să fie cuplată. Dacă catalizatorul începe să devină incandescent, scula este cuplată.
5. Pentru a decupla scula Dremel VersaFlame, eliberați butonul de igniție. Astfel întrerupeți imediat alimentarea cu butangaz.

Dacă scula Dremel VersaFlame trebuie utilizată continuu pentru o perioadă lungă de timp, apăsarea neîntreruptă a butonului de igniție poate fi stânjenitoare. Pentru operarea continuă a sculei Dremel VersaFlame, urmăriți pașii din figura 4.

1. Cuplați scula Dremel VersaFlame, precum s-a descris mai sus.
2. Trageți butonul de blocare în spate (figura 4a), și eliberați butonul de igniție (figura 4b).
3. Pentru a decupla scula Dremel VersaFlame, împingeți butonul de blocare în față. Astfel opriți imediat alimentarea cu butangaz.

UTILIZAREA CU FLACĂRĂ DESCHISĂ

Scula Dremel VersaFlame poate fi utilizată cu flăcără deschisă, doar dacă catalizatorul este îndepărtat.

REGLAREA TEMPERATURII ȘI A LUNGIMI FLĂCĂRII

Pentru mărirea flăcării și a temperaturii, împingeți în față mecanismul pentru reglarea flăcării, iar pentru micșorarea acestora, trageți în spate mecanismul pentru reglarea flăcării.

Dacă folosiți flăcără deschisă, scula Dremel VersaFlame se încălzește la temperatura dorită imediat după aprindere. Vă rugăm accordați ± 25 secunde pentru încălzirea vârfului de lipit.

UTILIZAREA ACCESORIILOR



ATENȚIE

ÎNAINTEA ATAȘĂRII SAU ÎNDEPĂRTĂRII ACCESORIILOR LA / DE PE SCULĂ, DECONECTAȚI SCULA ȘI LĂSAȚI-O SĂ SE RĂCEASCĂ COMPLET.

Scula VersaFlame este livrată împreună cu un catalizator, un vârf de lipit, o piesă pentru lărgirea flăcării și un deflector.

CATALIZATORUL (figura 1, partea 2)

Catalizatorul generează aer fierbinte cu o temperatură de 680 °C: Este folosit la topirea materialelor plastice și a altor materiale ce se topesc sub influența căldurii.

1. Introduceți partea îngustă a catalizatorului în arzător. Asigurați-vă că șanțul catalizatorului este aliniat la semnul indicator alb. Vezi figura 5.

2. Pentru a îndepărta catalizatorul, trageți-l afară din arzător.

VÂRFUL DE LIPIT (figura 1, partea 1)

Vârful de lipit (a se folosi pe catalizator): este folosit la procese de lipire cu cositor de lipit.

1. Rotindu-l în sensul acelor de ceasornic, înșurubați vârful de lipit la catalizator. Folosind o cheie de 7 mm (inclusă în pachet), strângeți vârful de lipit. Vezi figura 6.
2. Pentru a îndepărta vârful de lipit, cu ajutorul cheii de 7 mm deșurubați-l în sens invers acelor de ceasornic.

PIESA PENTRU LĂRGIREA FLĂCĂRII (figura 1, partea 2)

Piesa pentru lărgirea flăcării generează aer fierbinte de aproximativ 1000 °C: Este folosită pentru încălzirea suprafețelor mari.

1. Slăbiți șurubul, pentru a putea fixa vârful anterior al sculei VersaFlame (șurubelnița nu este inclusă în pachet). Vezi figura 7.

DEFLECTORUL (figura 1 partea 3)

Trebuie să fie folosit împreună cu piesa pentru lărgirea flăcării. Vezi figura 7.

ÎNȚEȚINERE

CURĂȚIREA SCULEI

ATENȚIE ÎNAINTEA CURĂȚIRII ÎNȚOTDEAUNA DECUPLAȚI SCULA, ȘI LĂSAȚI-O SĂ SE RĂCEASCĂ COMPLET.

1. Curățați exteriorul sculei cu o cârpă uscată. Dacă este necesar, folosiți o cârpă umezită cu o cantitate mică de detergent, ce nu conține substanțe acide.
2. După lipire, sau dacă rămâne cositor pe vârful de lipit, ștergeți vârful de lipit încă fierbinte cu un burete umezit cu apă.
3. Niciodată nu curățiți vârful de lipit cu hârtie abrazivă, deoarece astfel se reduce durata de viață a vârfului de lipit.

REPARARE ȘI GARANȚIE

Garanția pentru acest produs DREMEL este stabilită în conformitate cu reglementările legale specifice fiecărei țări; nu oferim garanție în cazul uzurilor specifice la o utilizare normală, respectiv în cazul în care scula a fost supraîncărcată sau utilizată necorespunzător.

În cazul reclamațiilor, trimiteți furnizorului scula nedemontată împreună cu bonul ce confirmă achiziționarea ei.

CONTACT DREMEL

Pentru mai multe informații despre sortimentele Dremel, suport și telefon suport clienți, vizitați pagina www.dremel.com.

Dremel Europa, Cutia poștală 3267, 4800 DG Breda, Olanda

ОБЩИЕ ПРАВИЛА ТЕХНИКИ БЕЗОПАСНОСТИ

RUS

Перед использованием прибора Dremel VersaFlame внимательно прочитайте и изучите данное руководство.



ВНИМАНИЕ ПРОЧИТАЙТЕ ВСЕ ИНСТРУКЦИИ.

Невыполнение приведенных инструкций может привести к возникновению пожара и/или получению серьезных травм.

СОХРАНИТЕ ДАННОЕ РУКОВОДСТВО

1. РАБОЧАЯ ОБЛАСТЬ

- a. Рабочая область должна быть чистой и хорошо освещенной. Беспорядок на рабочем месте и его плохое освещение могут привести к несчастным случаям.
- b. Не следует держать горючие материалы рядом с инструментом.
- c. При работе с инструментом рядом не должны находиться дети посторонние лица. Наличие отвлекающих факторов может вызвать невнимательность и потерю контроля над инструментом.
- d. Работайте с инструментом только на открытых площадках или в хорошо вентилируемых помещениях.

2. ЛИЧНАЯ БЕЗОПАСНОСТЬ

- a. При работе с инструментом будьте бдительны, следите за выполняемыми действиями и опирайтесь на соображения здравого смысла. Не работайте с инструментом в состоянии усталости или в состоянии алкогольного/наркотического опьянения, а так же в случае приема определенных лекарственных препаратов. Потеря бдительности даже на короткое время может привести к получению серьезных травм.
- b.  Используйте средства индивидуальной защиты. Всегда надевайте защитные очки. Средства индивидуальной защиты, в том числе противопылевой респиратор, защитные ботинки с нескользящей подошвой, защитный шлем или средства защиты органов слуха сокращают вероятность получения травм.
- c. Адекватно оценивайте свои силы. Всегда занимаете устойчивое положение и держите равновесие. Это позволяет лучше контролировать работу с электроинструментом в непредвиденных ситуациях.
- d. Подбирайте подходящую одежду. При работе с инструментом существует опасность получить ожог при соприкосновении с пламенем или жидким паяльным оловом. Используйте специальную одежду, обеспечивающую защиту от ожогов. Следите за тем, чтобы волосы, одежда и перчатки находились на расстоянии от пламени. Свободная одежда или распущенные длинные волосы могут попасть в огонь.
- e. Зафиксируйте рабочую область. Используйте для этого зажимные приспособления. Таким образом вы сможете высвободить обе руки для работы с инструментом.

ВОПРОСЫ ЗАЩИТЫ ОКРУЖАЮЩЕЙ СРЕДЫ

УТИЛИЗАЦИЯ

Инструмент, его аксессуары и упаковка должны быть утилизированы в соответствии с действующими нормами по защите окружающей среды.

ТЕХНИЧЕСКИЕ ХАРАКТЕРИСТИКИ

ОБЩИЕ ТЕХНИЧЕСКИЕ ХАРАКТЕРИСТИКИ

Название	Dremel VersaFlame
Номер модели	2200
Рабочая среда	очищенный газ бутан
Емкость газового баллона	42 мл/ 22 г
Время работы	± 75 минут (максимальные настройки)
Время разогрева	± 25 секунд (жало паяльника)
Номинальное поступление тепла	16 г/ч
Время охлаждения	17 мин (< 25 °C)
Температура	1200 °C (открытое пламя) 680 – 1000 °C (горячий воздух) 550 °C (жало паяльника)
Вес	227 г (в пустом состоянии)

СБОРКА

⚠ ВНИМАНИЕ ПЕРЕД УСТАНОВКОЙ/СНЯТИЕМ АКСЕССУАРОВ ВСЕГДА ОТКЛЮЧАЙТЕ ИНСТРУМЕНТ И ДАВАЙТЕ ЕМУ ПОЛНОСТЬЮ ОСТЫТЬ.

ОБЩИЕ УКАЗАНИЯ

Прибор Dremel VersaFlame - это высококачественный инструмент, который может использоваться для пайки твердым и мягким припоем. Он также может использоваться для нагрева и/или воспламенения горючих и негорючих материалов. Прибор Dremel VersaFlame испускает регулируемое пламя с температурой до 1200 °C. Прибор оснащен встроенным механизмом зажигания.

РИСУНОК 1

1. Жало паяльника
2. Активатор
3. Горелка
4. Рычаг пневморегулировки
5. Регулятор зажигания
6. Предохранительный замок для исключения возможности использования прибора детьми (стопор)
7. Кнопка с блокировкой (при непрерывной работе)
8. Рычаг регулировки пламени
9. Газовый баллон
10. Основание
11. Заправочный клапан
12. Насадка
13. Отражатель

- f. Сохраните данное руководство, чтобы пользоваться им в дальнейшем.
- g. Не используйте прибор, если имеется утечка газа (имеется запах газа), а также если он поврежден или неисправен.
- h. Если прибор протекает (имеется запах газа), немедленно вынесите его на открытую площадку и проверьте его герметичность в отсутствие пламени. Всегда используйте метод обнаружения утечки газа мыльным раствором. Заправку газового баллона следует производить в хорошо вентилируемом помещении вдали от возможных источников возгорания, запалов, кухонных электроприборов, а также вдали от людей. Обязательно соблюдайте правила техники безопасности и предупреждения, приведенные на контейнерах для заправки. Не подвергайте инструмент модификациям.
- i. **Не обрабатывайте материалы с содержанием асбеста** (асбест считается канцерогеном).
- j. **Примите меры защиты, если во время работы возможно возникновение вредной для здоровья, горючей или взрывоопасной пыли** (некоторые виды пыли считаются канцерогенными); пользуйтесь противопылевым респиратором и применяйте отсос пыли/стружки при наличии возможности присоединения.

3. ЭКСПЛУАТАЦИЯ И ТЕХОБСЛУЖИВАНИЕ ИНСТРУМЕНТА

- a. Храните инструмент в подходящем месте в помещении с температурой воздуха от 10 °C до 50 °C. Прежде чем положить инструмент в место для хранения, дайте ему полностью остыть. Неиспользуемые инструменты следует хранить в сухом недоступном для детей месте. Отключайте все неиспользуемые инструменты.
- b. **⚠ ВНИМАНИЕ** Перед чисткой или перед установкой / снятием аксессуаров всегда отключайте инструмент и ждите, пока он полностью остынет.
- c. **⚠ ВНИМАНИЕ** Крайне огнеопасный газ под давлением.
- d. **⚠ ВНИМАНИЕ** Не используйте рядом с искрами или открытым пламенем.
- e. **⚠ ВНИМАНИЕ** Не прокалывайте газовый баллон. Не храните его при температуре выше 50 °C.
- f. **⚠ ВНИМАНИЕ** Храните в недоступном для детей месте.
- g. **⚠ ВНИМАНИЕ** Не пытайтесь разобрать его на составные части.

4. ОБСЛУЖИВАНИЕ

- a. Для обслуживания инструмента обращайтесь к квалифицированным специалистам по ремонту, использующим оригинальные запчасти. *Это позволит сохранить необходимый уровень безопасности при работе с инструментом.*

ЗАПРАВКА ГАЗОВОГО БАЛЛОНА

Для работы с прибором Dremel VersaFlame следует использовать только жидкий бутан. Используйте только очищенный бутан, который также подходит для использования в зажигалках.

1. Держите инструмент и контейнер для заправки газа, как показано на рисунке 2.
2. Заправьте газовый баллон жидким бутаном, следуя инструкциям на контейнере для заправки газа. Газовый баллон считается полным, когда газ начинает выходить через заправочный клапан. Это означает, что в баллоне не осталось воздуха.

▲ ВНИМАНИЕ НЕ ЗАПРАВЛЯЙТЕ В ГАЗОВЫЙ БАЛЛОН БОЛЬШЕ ГАЗА, ЧЕМ ЭТО НЕОБХОДИМО.

НАЧАЛО РАБОТЫ

ЭКСПЛУАТАЦИЯ

Изучите компоненты прибора Dremel VersaFlame (см. Рисунок 1).

Прибор Dremel VersaFlame оснащен предохранительным механизмом для исключения возможности использования прибора детьми. Для включения защиты от случайного зажигания необходимо выполнить два действия.

Чтобы включить прибор Dremel VersaFlame и приступить к работе, выполните действия, показанные на Рисунке 3.

ВНИМАНИЕ: Рычаг пневморегулировки должен быть в открытом положении (Рисунок 3а). Чтобы прибор обеспечил воспламенение, кнопка с блокировкой должна находиться в переднем положении (Рисунок 3б).

1. Возьмите прибор Dremel VersaFlame в одну руку.
 2. Другой рукой переместите предохранительный замок влево (Рисунок 3с).
 3. Медленно нажмите регулятор зажигания и оставьте его в нажатом состоянии (Рисунок 3д).
 4. При использовании активатора: опустите рычаг пневморегулировки на 2 секунды, а затем поднимите его, чтобы активатор не перегрелся (Рисунок 3е).
- ВНИМАНИЕ:* После зажигания проверьте, включен ли инструмент. Для этого убедитесь в том, что активатор начинает накаляться.
5. Чтобы выключить прибор Dremel VersaFlame, поднимите регулятор зажигания. Это приведет к прекращению подачи бутана.

Если прибор Dremel VersaFlame непрерывно используется в течение продолжительного времени, пользователю неудобно прижимать регулятор зажигания. Чтобы работать с прибором Dremel VersaFlame в непрерывном режиме, следуйте указаниям, приведенным на Рисунке 4.

1. Включите прибор Dremel VersaFlame, как описано выше.
2. Переведите кнопку с блокировкой назад (Рисунок 4а) и опустите регулятор зажигания (Рисунок 4б).

3. Чтобы выключить прибор Dremel VersaFlame, переведите кнопку с блокировкой вперед. Это приведет к прекращению подачи бутана.

РАБОТА С ИНСТРУМЕНТОМ С ИСПОЛЬЗОВАНИЕМ ОТКРЫТОГО ПЛАМЕНИ

Прибор Dremel VersaFlame поддерживает работу с открытым пламенем только без активатора.

РЕГУЛИРОВКА ТЕМПЕРАТУРЫ И ДЛИНЫ ФАКЕЛА ПЛАМЕНИ

Переместите рычаг регулировки пламени вперед, чтобы увеличить температуру и длину факела пламени, или назад, чтобы уменьшить температуру и длину факела пламени.

При работе с открытым пламенем прибор Dremel VersaFlame достигает нужной температуры сразу же после зажигания. Перед началом работы подождите ± 25 секунд, которые требуются для прогрева жала паяльника.

ИСПОЛЬЗОВАНИЕ АКСЕССУАРОВ

▲ ВНИМАНИЕ ВСЕГДА ОТКЛЮЧАЙТЕ ИНСТРУМЕНТ И ДАВАЙТЕ ЕМУ ПОЛНОСТЬЮ ОСТЫТЬ ПЕРЕД УСТАНОВКОЙ ИЛИ СНЯТИЕМ АКСЕССУАРОВ.

В комплект поставки прибора Dremel VersaFlame входит активатор, жало паяльника, насадка и отражатель.

АКТИВАТОР (Рисунок 1, часть 2)

Активатор обеспечивает прогрев воздуха до 680 °С: Используется для плавки пластмассы и других термочувствительных материалов.

1. Вставьте узкую часть активатора в горелку. Убедитесь, что разъем активатора находится на одном уровне с белой отметкой индикатора. См. Рисунок 5.
2. Чтобы извлечь активатор, выньте его из горелки.

ЖАЛО ПАЯЛЬНИКА (Рисунок 1, часть 1)

Жало паяльника (может использоваться как активатор): используется для стандартных видов пайки.

1. Прикрепите жало паяльника к активатору в направлении по часовой стрелке. Закрепите жало паяльника при помощи гаечного ключа (7 мм), который входит в комплект. См. Рисунок 6.
2. Чтобы снять жало паяльника, отвинтите его при помощи гаечного ключа (7 мм) в направлении против часовой стрелки.

НАСАДКА (Рисунок 1, часть 12)

Насадка обеспечивает прогрев воздуха приблизительно до 1000 °С: Используется для нагрева относительно больших поверхностей.

1. Ослабьте винты в области переднего наконечника прибора VersaFlame (отвертка в комплект не входит). См. Рисунок 7.

ОТРАЖАТЕЛЬ (Рисунок 1, часть 13)

Используется с насадкой. Рисунок 7.

ТЕХОБСЛУЖИВАНИЕ

ЧИСТКА ИНСТРУМЕНТА



ВНИМАНИЕ

ПЕРЕД ЧИСТКОЙ ВСЕГДА
ВЫКЛЮЧАЙТЕ ИНСТРУМЕНТ И

ПРИСТУПАЙТЕ К ЧИСТКЕ ИНСТРУМЕНТА, ТОЛЬКО КОГДА
ОН ПОЛНОСТЬЮ ОСТЫНЕТ.

1. Очистите поверхность инструмента чистой тканью. При необходимости используйте влажную ткань с небольшим количеством нейтрального моющего средства.
2. После пайки или в случае, если на жале паяльника осталось слишком много прилоя, протрите его, не дожидаясь, пока он остынет, специальной губкой, смоченной в воде.
3. Никогда не протирайте жало паяльника наждачной бумагой, так как это сокращает его срок службы.

ОБСЛУЖИВАНИЕ И ГАРАНТИЯ

На продукцию DREMEL распространяется гарантия в соответствии с законодательными положениями, принятыми в стране продажи и эксплуатации; на повреждения, возникающие в результате нормального износа, перегрузки или неправильной эксплуатации гарантия не распространяется.

В случае возникновения претензий следует отправить вашему дилеру инструмент в разобранном виде, приложив к нему документы, подтверждающие покупку.

КОНТАКТНАЯ ИНФОРМАЦИЯ DREMEL

Для получения дополнительной информации по ассортименту товаров Dremel, службе поддержки и технической поддержке по телефону посетите сайт www.dremel.com.

Dremel Europe, P.O. Box 3267, 4800 DG Бреда

EST

ÜLDISED OHUTUSJUHISED

Enne seadme Dremel VersaFlame kasutamist lugege käesolev kasutusjuhend täielikult läbi ja veenduge, et olete sellest aru saanud.



ETTEVAATUST

LUGEGE KÕIKI JUHISEID.

Nende juhiste eiramine võib põhjustada tulekahju ja/või tõiseid kehavigastusi.

HOIDKE NEED JUHISED ALLES

1. TÖÖALA

- a. Hoidke tööala puhtana ja hästvalgustatuna. *Risustatud ja pimedad alad põhjustavad õnnetusi.*
- b. Ärge hoidke tööriista lähedal kergestiisüttivaid materjale.

- c. Hoidke lapsed ja kõrvalseisjad eemal, kui tööriista kasutate. *Tähelepanu hajumine võib põhjustada kontrolli kaotust.*
- d. Kasutage tööriista ainult välitingimustes või hästi ventileeritud ruumides.

2. ISIKLIK OHUTUS

- a. Olge valvas, jälgige oma tegevust ja kasutage seadmega töötamisel tervet mõistust. Ärge kasutage tööriista, kui olete väsinud või narkootikumide, alkoholi või ravimite mõju all. *Hetkeline tähelepanematus tööriistaga töötamisel võib põhjustada tõiseid kehavigastusi.*
- b.  Kasutage kaitsevahendeid. Kandke alati silmakaitsemeid. *Kaitsevahendid nagu tolmutumask, libisemiskindlad turvajalatsid, kõva peakate või kõrvakaitsemed, kui neid kasutatakse asjakohastes tingimustes, vähendavad kehavigastuste ohtu.*
- c. Ärge küünitage liiga kaugele. *Seiske kindlalt ja säilitage alati tasakaal. See võimaldab ootamatutes olukordades tööriista paremini kontrollida.*
- d. Riietuge asjakohaselt. *Põletuse või kuuma jootetinaga kokkupuute oht. Kandke põletuste vältimiseks kaitseriietust. Hoidke oma juukseid, riided ja kindad lahtisest tulest eemal. Lahtised riided ja pikad juuksed võivad süttida.*
- e. Kinnitage tööeldav detail. *Kasutage tööeldava detaili hoidmiseks kinnitusrakist. See võimaldab tööriistaga töötamisel kasutada mõlemat kätt.*
- f. Hoidke see kasutusjuhend alles.
- g. Ärge kasutage seadet, kui see lekib (gaasilõhn), on vähimalgi määral kahjustunud või töötab ebanormaalselt.
- h. Kui seade lekib (gaasilõhn), viige see viivitamatult välja ja kontrollige lekkekindlust ilma leegita. Kasutage alati seebilahust. Gaasimahuti (taas)täitmine tuleb läbi viia hästiventileeritud kohas ja eemal võimalikest süüteeallikatest, lahtisest tulest, signaallampidest, elektrilistest köögiseadmetest ja kõrvalviibijatest. Mahuti taastäitmisel järgige alati ohutusjuhiseid ja hoiatusteateid. Ärge modifitseerige ega täiendage tööriista.
- i. **Ärge töödelge asbesti sisaldavat materjali** (asbest võib tekitada vähki).
- j. **Rakendage kaitseabinõusid, kui töötamisel võib tekkida tervistkahjustavat, süttimis- või plahvatusohtlikku tolmu** (teatud liiki tolm võib tekitada vähki); kandke tolmutumkaitsemaski ja võimaluse korral ühendage seade tolmuimejaga.

3. TÖÖRIISTA KASUTAMINE JA HOOLDUS

- a. Hoidke tööriista sobivas kohas, kus temperatuur on 10 °C kuni 50 °C. Enne tööriista hoiepaneekut laske sel täielikult maha jahtuda. Tööriistu, mida ei kasutata, tuleb hoida laste kättesaamatus ja kuivas kohas. Lülitage välja kõik tööriistad, mida ei kasutata.
- b.  **ETTEVAATUST** Enne lisatarvikute kinnitamist või eemaldamist või tööriista puhastamist lülitage seade alati välja ja laske sel täielikult maha jahtuda.
- c.  **ETTEVAATUST** Kergestiisüttiv kõrgrõhuline gaas.
- d.  **ETTEVAATUST** Mitte kasutada sädemete ja lahtise tule lähedal.

- e. **ETTEVAATUST** Hoiduge gaasimahuti augustamisest või tuhastamisest ja vältige selle hoidmist kõrgemal temperatuuril kui 50 °C.
- f. **ETTEVAATUST** Hoidke lastele kättesaamatus kohas.
- g. **ETTEVAATUST** Ärge üritage seda seadet demonteerida.

4. HOOLDUS

- a. Seadet tohib hooldada ainult kvalifitseeritud tehnik, kasutades identseid varuosi. *Sellega tagatakse tööriista ohutus.*

KESKKOND

HÄVITAMINE

Tööriist, lisatarvikud ja pakend tuleb sortida ning suunata keskkonnasõbralikule ümbertöötlemisele.

SPETSIFIKATSIOONID

ÜLDSPETSIFIKATSIOONID

Seadme: Dremel VersaFlame kirjeldus
 Mudelil number: 2200
 Toide: butaangaas
 Gaasimahuti maht: 42 ml / 22 grammi
 Tööaeg: ± 75 minutit (kõrgeim säte)
 Üleskuumenemise aeg: ± 25 sekundit (jootetsik)
 Vajalik kuumus: 16 g/h
 Mahajahtumise aeg: 17 min (< 25 °C)
 Temperatuur: 1200 °C (lahtine leek)
 680 – 1000 °C (kuum õhk)
 550 °C (jootetsik)
 Kaal: 227 grammi (tühi tööriist)

KOOSTE

ETTEVAATUST ENNE LISATARVIKUTE KINNITAMIST VÕI EEMALDAMIST LÜLITAGE TÖÖRIIST ALATI VÄLJA JA LASKE SEL TÄIELIKULT MAHA JAHTUDA.

ÜLDIST

Seade Dremel VersaFlame on kõrgkvaliteetne tööriist, mida saab kasutada kõva- ja pehmejootmisel. Seda saab kasutada ka kerg- ja rasksüttivate materjalide kuumutamiseks ja/või süütamiseks. Seade Dremel VersaFlame emiteerib reguleeritava pikkusega leegi, mille temperatuur on kuni 1200 °C. Sellel on sisseehitatud süütemehhanism.

JOONIS 1

1. Jootetsik
2. Katalüsaator
3. Põleti
4. Õhu reguleerimise hoo
5. Süütenupp
6. Lastelukk (stopper)
7. Lukustusnupp (pidevaks töötamiseks)
8. Leegi reguleerimise hoo
9. Gaasimahuti
10. Alus
11. Täiteventiil
12. Leegi pikendaja
13. Deflektor

GAASIMAHUTI (TAAS)TÄITMINE

Seadet Dremel VersaFlame võib täita ja kasutada ainult vedelgaasiga (butaan). Veenduge, et kasutatav vedelgaas on butaan, millega täidetakse ka valgumihkleid.

1. Hoidke tööriista ja gaasimahutit joonisel 2 näidatud viisil.
2. Täitke gaasimahuti vedela butaaniga, järgides gaasimahuti toodud juhiseid. Gaasimahuti on täis, kui vedel butaangaas hakkab täiteventiili kaudu väljuma. Sellisel juhul pole gaasimahutisse enam õhku jäänud.

ETTEVAATUST VÄLTIGE GAASIMAHUTI ÜLETÄITMIST!

ALUSTAMINE

KASUTAMINE

Tutvuge seadme Dremel VersaFlame komponentidega (vt joonis 1).

Seade Dremel VersaFlame on varustatud lapse turvamehhanismiga. See mehhanism vallandab kaitseks tahtmatu süütamise vastu kaheastmelise kaitsemehhanismi .

Seadme Dremel VersaFlame sisselülitamiseks ja kasutamiseks järgige joonisel 3 toodud samme.

MÄRKUS: Õhu reguleerimise hoo peab olema avatud asendis (joonis 3a). Tööriista süütamiseks peab lukustusnupp olema asendis 'forward' (edasi) (joonis 3b).

1. Hoidke seadet Dremel VersaFlame ühes käes.
2. Teise käega lükake lapselukku vasakule (joon 3c).
3. Vajutage aeglaselt süütenuppu ja hoidke seda allavajutatuna (joonis 3d).
4. Katalüsaatori kasutamise korral: Sulgege õhu reguleerimise hoo 2 sekundiks ja taasavage see, et vältida katalüsaatori ülekuumenemist (joonis 3e).
NOTE: Pärast süütamist veenduge, et tööriist on sisse lülitatud, kontrollides kas katalüsaator hakkab hõõguma.
5. Seadme Dremel VersaFlame väljalülitamiseks vabastage süütenupp. Sellega katkestatakse viivitamatult butaangaasi juurdevool.

Kui seadet Dremel VersaFlame kasutatakse pidevalt pikema perioodi vältel, siis võib süütenupu allavajutatuna hoidmine muutuda ebamugavaks. Seadmega Dremel VersaFlame pidevalt töötamiseks järgige joonisel 4 toodud samme.

1. Lülitage seade Dremel VersaFlame eelkirjeldatud viisil sisse.
2. Lükake lukustusnupp tagasi (joonisel 4a) ja vabastage süütenupp (joonisel 4b).
3. Seadme Dremel VersaFlame väljalülitamiseks lükake lukustusnupu edasi. Nii toimides katkestatakse viivitamatult butaangaasi juurdevool.

KASUTAMINE LAHTISE LEEGIGA

Kui katalüsaator on eemaldatud, saab seadet Dremel VersaFlame kasutada ainult lahtise leegiga.

LEEGI PIKKUSE JA TEMPERAATUURI REGULEERIMINE

Lükake leegi reguleerimise hoob ettepoole, et suurendada leegi pikkust ja temperatuuri, või tagasi, et vähendada leegi pikkust ja temperatuuri.

Lahtise leegi kasutamisel on seade Dremel VersaFlame pärast süütamist koheselt soovitud temperatuuril. Varuge jootetsiku üleskuumenemiseks ±25 sekundit.

LISATARVIKUTE KASUTAMINE

⚠ ETTEVAATUST LÜLITAGE TÖÖRIIST ALATI VÄLJA JA LASKE SEL TÄIELIKULT MAHA JAHTUDA, ENNE KUI LISATARVIKUID KINNITATE VÕI EEMALDATE.

Seade Dremel VersaFlame tarnitakse koos katalüsaatoriga, jootetsikuga, leegipikendajaga ja deflektoriga.

KATALÜSAATOR (joon 1 osa 2)

Katalüsaator genereerib kuumu õhku temperatuuril 680 °C: Kasutatakse plastikute ja teiste kuumustundlike materjalide sulatamiseks.

1. Lükake katalüsaatori kitsas osa põletisse. Veenduge, et katalüsaatori pesa on joondatud indikaatori tähisega. Vt joonisel 5.
2. Katalüsaatori eemaldamiseks lükake see põletist välja.

JOOTEOTSIK (joonisel 1 osa 1)

Jootetsik (kasutatakse katalüsaatoril): tavalise jootetinaga jootmiseks.

1. Keerake jootetsik päripäeva katalüsaatorile. Kinnitage otsik, kasutades 7 mm mutrivõtit (kaasneb seadmega). Vt joonisel 6.
2. Jootetsiku eemaldamiseks kasutage 7 mm mutrivõtit, keerates eemaldamiseks otsikut vastupäeva.

LEEGI PIKENDAJA (joonisel 1 osa 12)

Leegi pikendaja genereerib kuumu õhku temperatuuril ligikaudu 1000 °C: Kasutatakse suuremate pindade kuumutamiseks.

1. Keerake kruvi lahti, et sobitada seadme VersaFlame otsik (kruvikeeraja ei kuulu komplekti). Vt joonisel 7.

DEFLEKTOR (joonisel 1 osa 13)

Kasutatakse koos leegi pikendajaga. Vt joonisel 7.

KORRASHOID

TÖÖRIISTA PUHASTAMINE



ETTEVAATUST

ENNE PUHASTAMIST LÜLITAGE TÖÖRIIST ALATI VÄLJA JA LASKE SEL TÄIELIKULT

MAHA JAHTUDA.

1. Puhastage tööriista välispinda puhta lapiga. Vajadusel kasutage niisket lappi, lisades sellele väikeses koguses neutraalset puhastusvahendit.
2. Kui pärast jootmist esineb jootetsikul joodise jääke, siis eemaldage need, pühkides otsikut kergelt kuuma vette kastetud käsna.
3. Ärge puhastage jootetsikut liivapaberiga, kun see vähendab seadme tööiga.

HOOLDUS JA GARANTII

See DREMELi toode on kaetud garantiiga vastavalt kehtivatele/riigispetsiifilistele määrustele; garantii ei kata normaalset füüsilist kulumist ega kahjustusi, mis on tingitud ülekoormusest või seadme sobimatul viisil kasutamisest.

Kaebuse korral saatke lahtimonteerimata tööriist koos ostutõendiga edasimüüjale.

DREMELi kontaktandmed

Täiendavat teavet Dremeli tootevaliku, tugiteenuste ja infoliini kohta vt www.dremel.com.

Dremel Europe, P.O. Box 3267, 4800 DG Breda, Holland

BENDROSIOS SAUGOS INSTRUKCIJOS

Prieš naudodami „Dremel VersaFlame“, būtinai perskaitykite ir įsitinkinkite, kad supratote visas šias instrukcijas.



⚠ ISPĖJIMAS

PERSKAITYKITE VISAS INSTRUKCIJAS. *Jeigu*

nesilaikysite visų toliau išvardytų instrukcijų, galite sukelti gaisrą ir (arba) sunkiai susižeisti.

IŠSAUGOKITE ŠIAS INSTRUKCIJAS

1. DARBO VIETA

- a. Darbo vieta turi būti švari ir gerai apšviesta. *Netvarkingose ir neapšviestose vietose gali įvykti nelaimingas atsitikimas.*
- b. Prie rankio nelaikykite lengvai užsidegančių medžiagų.





- c. Dirbdami su įrankiu neleiskite prisirtinti vaikams ir pašaliniams asmenims. *Jei jūsų dėmesys bus blaškomas, galite nebesuvaldyti įrankio.*
- d. Įrankį naudokite tik lauke arba gerai vėdinamose patalpose.

2. ŽMONIŲ SAUGA

- a. Naudodami įrankį būkite budrūs, stebėkite, ką darote, ir vadovaukitės sveiku protu. Įrankio nenaudokite, jeigu esate pavargę, apsvaigę nuo narkotikų, alkoholio ar vaistų. *Tereikia tik akimirką nukreipti dėmesį dirbant su įrankiais ir galite sunkiai susižeisti.*
- b.  Naudokite saugos priemones. Būtinai užsidėkite akių apsaugą. *Tokios saugos priemonės kaip kaukė nuo dulkių, batai neslidžiais padais, apsauginis šalmas ar klausos apsaugos priemonės, naudojamos atitinkamomis sąlygomis, sumažins traumų tikimybę.*
- c. Nepervertinkite savo jėgų. *Visada stovėkite tvirtai ir išlaikykite pusiausvyrą. Taip galėsite geriau suvaldyti įrankį nenumatytose situacijose.*
- d. Vilkėkite tinkamą aprangą. *Dirbant įrankiu yra tikimybė apdegti liepsna arba nusidėginti skystu alavu. Dėvėkite apsauginius drabužius, kad nenusidėgintumėte. Saugokite nuo liepsnos plaukus, drabužius ir pirštines. Palaidi drabužiai arba ilgi palaidi plaukai gali užsidegti.*
- e. Įtvirtinkite darbo ruošinį. *Darbo ruošinį laikykite spaustuvais. Taip galėsite valdyti įrankį abiem rankomis.*
- f. Šias instrukcijas, kad galėtumėte peržiūrėti bet kada ateityje.
- g. Nenaudokite įrankio, kai jaučiamas nutekamųjų dujų kvapas, nes tai rodo gedimą arba netinkamą įrankio veikimą.
- h. Jei iš įrankio nuteka dujos (jaučiamas dujų kvapas), nedelsdami išneškite jį į lauką ir patikrinkite nutekėjimo vietą (ne su liepsna). Naudokite muilinių vandenį. Dujų bakelį pildyti arba pakartotinai užpildyti reikia gerai vėdinamoje vietoje toliau nuo galimų užsidegimo šaltinių, atviros liepsnos, degiklių, elektrinės virtuvės įrangos ir nuo kitų asmenų. Būtinai laikykitės ant pakartotino užpildymo baliono esančių saugos instrukcijų ir įspėjimų. Nedarykite jokių prietaiso pakeitimų.
- i. **Nedirbkite su medžiagomis, kurių sudėtyje yra asbesto** (asbestas laikomas kancerogeniška medžiaga).
- j. **Imkitės apsaugos priemonių, kai darbu metu gali atsirasti sveikatai kenksmingų, lengvai užsidegančių ar sprogių dulkių** (kai kurios dulės laikomos kancerogeniškomis); dėvėkite kaukę nuo dulkių ir, jeigu galima prijungti, naudokite dulkių/pjuvenų ištraukimo įrangą.

3. ĮRANKIO NAUDOJIMAS IR PRIEŽIŪRA

- a. Laikykite savo įrankį tinkamoje vietoje, kur aplinkos temperatūra būtų nuo 10 °C iki 50 °C. Pabaigę darbą leiskite įrankiui visiškai atvėsti. Nenaudojamas įrankis turi būti laikomas sausoje vaikams nepasiekiamoje vietoje. Išjunkite visus nenaudojamus įrankius.
- b.  **ĮSPĖJIMAS** Prieš nuimdami priedus arba valydami įrankį, visuomet jį išjunkite ir leiskite jam visiškai atvėsti.

- c.  **ĮSPĖJIMAS** Ypatingai degios suspaustos dujos.
- d.  **ĮSPĖJIMAS** Nenaudokite įrankio prie kibirkščių arba atviros liepsnos.
- e.  **ĮSPĖJIMAS** Nepradurkite ir nedeginkite dujų bakelio, laikykite jį ne aukštesnėje nei 50 °C temperatūroje.
- f.  **ĮSPĖJIMAS** Saugokite nuo vaikų.
- g.  **ĮSPĖJIMAS** Šios įrangos neardykite.

4. TECHNINIS APTARNAVIMAS

- a. Įrankį turi remontuoti tik kvalifikuoti specialistai ir naudoti tik originalias atsargines dalis. *Taip galima garantuoti, jog įrankis išliks saugus naudoti.*

APLINKA

UTILIZAVIMAS

Prietaisas, jo priedai ir pakuočių turi būti išrūšiuojami ir atiduodami ekologiškai perdirbti.

TECHNINIAI DUOMENYS

BENDRIEJI TECHNINIAI DUOMENYS

„Dremel VersaFlame“ aprašymas	
Modelio numeris:	2200
Maitinimo šaltinis:	išvalytos butano dujos
Bako talpa:	42 ml / 22 g
Veikimo laikas:	± 75 min. (aukščiausias nustatymas)
Įkaitimo trukmė:	± 25 sek. (litavimo antgalis)
Nominalios kaitimo sąnaudos:	16 g/val.
Atvėsimo trukmė:	17 min. (< 25 °C)
Temperatūra:	1200 °C (atvira liepsna) 680 – 1000 °C (karštas oras) 550 °C (litavimo antgalis)
Svoris:	227 g (tuščias įrankis)

SURINKIMAS

-  **ĮSPĖJIMAS** Visuomet išjunkite įrankį ir leiskite jam visiškai atvėsti, tik tada prijunkite arba nuimkite PRIEDUS.

BENDRA

„Dremel VersaFlame“ – tai aukštos kokybės įrankis, naudojamas kietojo ir minkštojo litavimo darbams. Jis gali būti naudojamas pašildyti ir /arba pakaitinti degias ir nedegias medžiagas.

„Dremel VersaFlame“ skleidžia reguliuojamą liepsną iki 1200 °C temperatūros. Šiame įrankyje įmontuotas uždegimo mechanizmas.

1 PAVEIKSLĖLIS

1. Lituoklio antgalis
2. Katalizatorius
3. Degiklis
4. Oro tiekimo valdiklis
5. Uždegimo mygtukas
6. Apsaugos nuo vaikų įtaisas (stabdiklis)
7. Fiksatorius (ilgalaikiam darbui)
8. Liepsnos reguliavimo rankenėlė
9. Dujų balionėlis
10. Pagrindas
11. Užpildymo vožtuvas
12. Karšto oro antgalis
13. Kreiptuvas

BAKO UŽPILDYMAS

„Dremel VersaFlame“ galima pildyti ir naudoti tik su suskystintomis butano dujomis. Naudokite tik išvalytas butano dujas, kurios tinka ir žiebtuvėliams.

1. Laikykite įrankį ir dujų talpą, kaip parodyta 2 paveikslėlyje.
2. Laikydami ant dujų talpos esančių instrukcijų, baką užpildykite skystomis butano dujomis. Bakas prisipildo, kai butano dujos pradeda veržtis per užpildymo vožtuvą. Tokiu atveju dujų talpykloje nebėra oro.

⚠ ĮSPĖJIMAS Neperpildykite bako!

DARBO PRADŽIA

NAUDOJIMAS

Apžiūrėkite visas „Dremel VersaFlame“ sudedamąsias dalis (žr. 1 paveikslėlį).

„Dremel VersaFlame“ įrankyje sumontuotas apsaugos nuo vaikų įtaisas. Esant šiam įtaisui įrankis uždegamas tik abiem rankomis, tokiu būdu apsaugant, kad įrankio netyčia neuždegtų vaikai.

Norėdami įjungti ir naudoti įrankį „Dremel VersaFlame“, atlikite 3 paveikslėlyje nurodytus veiksmus.

PASTABA: oro tiekimo valdiklis turi būti atsuktoje padėtyje (3a paveikslėlis). Įtaisas turi būti padėtyje link įrankio, kad įrankis galėtų uždegti (3b paveikslėlis).

1. Laikykite įrankį „Dremel VersaFlame“ vienoje rankoje.
2. Kita ranka pakreipkite apsaugos nuo vaikų įtaisą į kairę (3c paveikslėlis).
3. Lėtai paspauskite degimo mygtuką ir laikykite nuspauštą (3d paveikslėlis).
4. Kai naudojamas katalizatorius: 2 sekundėms užsukite oro tiekimo valdiklį ir vėl atsukite, kad katalizatorius neperkaistų (3e paveikslėlis).

PASTABA: uždegtę patikrinkite, kad įrankis būtų įjungtas ir kad katalizatorius pradeda kaisti.

5. Norėdami išjungti įrankį „Dremel VersaFlame“, atleiskite degimo mygtuką. Taip įrenginys iškart bus išjungtas, butano dujos nebebus pučiamos.

Jei „Dremel VersaFlame“ nenutrūkstamai naudojamas ilgesnį laiką, laikyti nuspauštą degimo mygtuką gali būti nepatogu. Norėdami ilgesnį laiką be pertraukos naudoti „Dremel VersaFlame“, vadovaukitės 4 paveikslėlio instrukcijomis.

1. Kaip nurodyta anksčiau, įjunkite „Dremel VersaFlame“.
2. Pasukite fiksavimo žiedą į save (4a paveikslėlis) ir atleiskite degimo mygtuką (4b paveikslėlis).
3. Norėdami išjungti „Dremel VersaFlame“ pasukite fiksavimo žiedą nuo savęs. Taip iš karto sustos butano dujų tiekimas.

NAUDOJIMAS SU ATVIRA LIEPSNA

Jei katalizatorius nuimamas, įrankis „Dremel VersaFlame“ gali būti naudojamas tik su atvira liepsna.

LIEPSNOS ILGIO IR TEMPERATŪROS REGULIAVIMAS

Pastumkite į priekį liepsnos reguliavimo rankenėlę ir padidinkite liepsnos ilgį bei temperatūrą, pastumkite atgal – liepsnos ilgis ir temperatūra sumažės.

Kai įrankis „Dremel VersaFlame“ naudojamas su atvira liepsna, po uždegimo jis iškart įkaista iki tam tikros temperatūros. Leiskite ± 25 sekundes pakaitinti litavimo antgalį.

PRIEDŲ NAUDOJIMAS

⚠ ĮSPĖJIMAS Visuomet išjunkite įrankį ir leiskite jam visiškai atvėsti, tik tada priejo PRIJUNKITE ARBA NUIMKITE PRIEDUS.

Įrankis „Dremel VersaFlame“ pateikiamas pakuotėje su katalizatoriumi, litavimo antgaliu, karšto oro antgaliu ir kreipikliu.

KATALIZATORIUS (1 paveikslėlio 2 dalis)

Katalizatorius generuoja karštą 680 °C orą: šis oras naudojamas išlydyti plastiką ir kitas karščiui neatsparias medžiagas.

1. Į degiklį įkiškite siaurąjį katalizatoriaus dalį. Patikrinkite, kad katalizatoriaus išpjova būtų sutapdinta su balta žyme. Žr. 5 paveikslėlį.
2. Norėdami nuimti katalizatorių, numaukite jį nuo degiklio.

LITAVIMO ANTGALIS (1 paveikslėlio 1 dalis)

Litavimo antgalis (naudojamas užmautas ant katalizatoriaus): naudojamas įprastiems litavimo darbams su litavimo antgaliu.

1. Ant katalizatoriaus pagal laikrodžio rodyklę užsukite litavimo antgalį. Jį pritvirtinkite 7 mm užsakoma veržlė (yra pakuotėje). Žr. 6 paveikslėlį.
2. Jei norite nuimti litavimo antgalį, atsukite 7 mm veržlę ir antgalį atsukite prieš laikrodžio rodyklę.

KARŠTO ORO ANTGALIS (1 paveikslėlio 12 dalis)

Per karšto oro antgalį pučiamas iki 1000 °C įkaitęs oras: naudojamas kaitinti didesnius paviršius.

1. Atsukite varžtelj ir užmaukite „VersaFlame“ karšto oro antgalį (atsukuvo pakuočėje nėra). Žr. 7 paveikslėlį.

KREIPTUVAS (1 paveikslėlio 13 dalis)

Skirtas naudoti su karšto oro antgaliu. Žr. 7 paveikslėlį.

PRIEŽIŪRA

IRANKIO VALYMAS



ISPĖJIMAS

Prieš valydami įrankį, jį visada išjunkite ir leiskite visiškai atvėsti.

1. Įrankio išorę galima valyti švario audeklu. Jei reikia, naudokite audeklą, šiek tiek sudrėkintą neutraliu valikliu.
2. Po litavimo darbų arba jei ant antgalio yra litavimo medžiagos, nuvalykite antgalį lituoklio antgalio valymo kempine, pamirkyta į vandenį, kol lituoklis dar yra karštas.
3. Niekada nevalykite litavimo antgalio šlifavimo popieriumi, nes taip galite sutrumpinti jo naudojimo laiką.

APTARNAVIMAS IR GARANTIJA

Šiam DREMEL gaminiui suteikiama garantija atitinka šalyje galiojančius įstatymus. Garantija netaikoma gedimams, atsiradusiems dėl įrenginio natūralaus susidėvėjimo, taip pat dėl perkrovų arba jo netikamo naudojimo.

Reklamacijos atveju siųskite neišardytą įrankį su atitinkamu pirkimą patvirtinančiu dokumentu savo pardavėjui.

SUSISIEKITE SU DREMEL

Norėdami sužinoti daugiau informacijos apie „Dremel“, apsilankykite tinklalapyje www.dremel.com.

Dremel Europe, P.O. Box 3267, 4800 DG Breda, Niderlande

SPLOŠNA VARNOSTNA NAVODILA

Pred uporabo Dremel VersaFlame se prepričajite, da ste v celoti prebrali in razumeli ta navodila.



OPAZORIL O

PREBERITE CELOTNA NAVODILA.

Neupoštevjanje vseh spodaj navedenih navodil lahko povzroči požar in/ali resne poškodbe.

SHRANITE TA NAVODILA

1. DELOVNI PROSTOR

- a. Delovni prostor naj bo čist in dobro osvetljen. V razmetanih in temnih prostorih lahko pride do nezgod.
- b. V bližini orodja ne shranjujte gorljivih snovi.

- c. Kadar uporabljate orodje pazite, da se v bližini ne nahajajo otroci in druge osebe. Zaradi odvrnjene pozornosti lahko izgubite nadzor.
- d. Orodje uporabljajte samo v dobro prezračevanih prostorih.

2. OSEBNA VARNOST

- a. Med uporabo orodja ostanite pozorni, pazite na to, kaj delate in uporabljajte zdrav razum. Orodja ne uporabljajte, kadar ste utrujeni ali pod vplivom drog, alkohola ali zdravil. *Trenutek nepazljivosti med uporabo orodja lahko povzroči resne osebne poškodbe.*
- b.  Uporabljajte varnostno opremo. Vedno nosite zaščitno za oči. *Varnostna oprema, kot so maska za prah, nedrseči varnostni čevlji, čelada, ali zaščitna za sluh, uporabljena v ustreznih pogojih, bo zmanjšala osebne poškodbe.*
- c. Z orodjem ne segajte predaleč ali previsoko. *Vedno pazite na ustrezno stajo in ravnotežje. To omogoča boljši nadzor nad električnim orodjem v nepričakovanih situacijah.*
- d. Bodite primerno oblečeni. *Obstaja nevarnost, da se opečete s plamenom ali tekočim spajkalnim kosotrom. Nosite zaščitna oblačila, da bi se zaščitili pred opeklinami. Lase, oblačila in rokavice držite proč od plamena. Ohlapna oblačila ali dolgi lasje se lahko vnamejo.*
- e. Zavarujte obdelovanec. *Za vpetje obdelovanca uporabite vpenjalno napravo. To vam omogoča uporabo obeh rok za ravnanje z orodjem.*
- f. Ta navodila shranite za bodoče sklicevanje.
- g. Naprave ne uporabljajte kadar pušča (vonj po plinu), kaže kakršne koli znake poškodb ali slabo deluje.
- h. Če naprava pušča (vonj po plinu), jo takoj odnesite ven in preverite tesnost, brez plamena. Vedno uporabljajte raztopino mila. (Ponovno) polnjenje plinskega rezervoarja je potrebno opraviti v dobro prezračevanem prostoru, daleč stran od morebitnih virov vžiga, odprtega ognja, vžigalnih plamenov, električnih kuhalnikov in proč od drugih oseb. Vedno upoštevajte varnostna navodila in opozorilne nalepke na posodi za ponovno polnjenje. Orodja ne spreminjajte na noben način.
- i. **Ne obdelujte materialov, ki vsebujejo azbest** (azbest je rakotvoren).
- j. **Če pri delu nastaja zdravju škodljiv prah** (nekateri prahovi so rakotvorni), **vnetljiv ali eksploziven prah, poskrbite za ustrezne zaščitne ukrepe**; nosite protiprašno masko in uporabite naprave za odstranjevanje prahu/iveri, če so predvidene.

3. UPORABA IN NEGA ORODJA

- a. Vaše orodje hranite na ustreznem mestu, kjer je temperatura okolja med 10 °C in 50 °C. Počakajte, da se vaše orodje v celoti ohladi, preden ga shranite. Orodje, ki ni v uporabi, je potrebno shraniti proč od otrok, na suhem mestu. Vsa orodja, ki niso v uporabi, izklopite.
- b.  **OPAZORIL O** Vedno izklopite orodje in počakajte, da se v celoti ohladi, preden nameščate ali odstranjujete dodatno opremo oz. pred čiščenjem.

SLO

- c. **⚠ OPOZORILO** Visoko gorljivi plin pod tlakom.
- d. **⚠ OPOZORILO** Ne uporabljajte isker ali odprtega plamena.
- e. **⚠ OPOZORILO** Plinskega rezervoarja ne predrite ali sežigajte in ga ne shranjujte na temperaturi, višji od 50 °C.
- f. **⚠ OPOZORILO** Držite izven dosega otrok.
- g. **⚠ OPOZORILO** Te enote ne poskušajte razstaviti.

4. SERVISIRANJE

- a. Vaše orodje naj servisira oseba, usposobljena za popravila, pri tem pa naj uporablja samo identične nadomestne dele.
To bo zagotovilo vzdrževanje varnosti električnega orodja.

OKOLJE

ODSTRANJEVANJE

Orodje, dodatno opremo in embalažo je potrebno ločiti, za okolju prijazno recikliranje.

SPECIFIKACIJE

SPOŠNE SPECIFIKACIJE

Opis	Dremel VersaFlame
Model št.	2200
Napajanje	rafinirani butan plin
Kapaciteta plinskega rezervoarja	42 ml / 22 gramov
Čas obratovanja	± 75 minut (najvišja nastavitve)
Čas segrevanja	± 25 sekund (spajkalna konica)
Nominalni vnos toplote	16 g/h
Čas ohlajanja	17 min (< 25 °C)
Temperatura	1200 °C (odprti ogenj)
	680 – 1000 °C (vroči zrak)
	550 °C (spajkalna konica)
Teža	227 gramov (prazno orodje)

SESTAVA

⚠ OPOZORILO VEDNO IZKLOPITE ORODJE IN POČAKAJTE, DA SE V CELOTI OHLADI, PREDEN NAMEŠČATE ALI ODSTRANJUJETE DODATNO OPREMO.

SPOŠNO

Dremel VersaFlame je visoko kakovostno orodje, ki se lahko uporablja za trdo ali mehko spajkanje. Lahko se uporablja tudi za segrevanje in/ali vžig vnetljivih in nevnetljivih snovi. Dremel VersaFlame izžareva nastavljivi plamen s temperaturo do 1200 °C. Ima integrirani vžigalni mehanizem.

SLIKA 1

- Spajkalna konica
- Katalizator
- Gorilec
- Vzvod za nadzor zraka
- Gumb za vžig
- Varnostno zapiralo za otroke (čep)
- Gumb za zaklep (za neprekinjeno delo)
- Vzvod za nadzor plamena
- Plinski rezervoar
- Podstavek
- Polnilni ventil
- Nastavek za podaljšanje plamena
- Deflektor

(PONOVNO) POLNENJE PLINSKEGA REZERVOARJA

Dremel VersaFlame lahko polnite in uporabljate samo s tekočim butan plinom. Prepričajte se, da je plin, ki ga uporabljate, rafinirani butan plin, ki se lahko uporablja tudi za vžigalnice.

- Držite orodje in posodo za ponovno polnjenje tako, kot je prikazano na Sliki 2.
- Napolnite plinski rezervoar s tekočim butan plinom v skladu z navodili na posodi za ponovno polnjenje. Plinski rezervoar je poln, ko tekoči butan plin prične uhajati skozi polnilni ventil. V tem primeru v plinskem rezervoarju ni več zraka.

⚠ OPOZORILO PLINSKEGA REZEVOARJA NE NAPOLNITE PREKOMERNO!

ZAČETEK UPORABE

UPORABA

Seznajte se z vsemi sestavnimi deli Dremel VersaFlame (glejte Sliko 1).

Dremel VersaFlame je opremljen z zaščitnim mehanizmom za otroke. Ta mehanizem zahteva dvodelni postopek za zaščito pred vžigom po nesreči.

Za vklop in uporabo Dremel VersaFlame sledite sledečim korakom na Sliki 3.

OPOMBA: Vzvod za nadzor zraka mora biti v položaju odprto (Slika 3a). Za vžig orodja mora biti zaklepni gumb v položaju naprej (Slika 3b).

- Držite Dremel VersaFlame v eni roki.
- Z drugo roko premaknite varnostno zapiralo za otroke v levo (Slika 3c).
- Počasi pritisnite gumb za vžig in ga držite (Slika 3d).
- Kadar uporabljate katalizator: Zaprite vzvod za nadzor zraka za 2 sekundi in ga ponovno odprite, da se katalizator ne bi pregrel (Slika 3e).

OPOMBA: Po vžigu se prepričajte, da je orodje vklopljeno, tako, da preverite, če je katalizator pričel žareti.

5. Za izklop Dremel VersaFlame izpustite gumb za vžig. To bo takoj prekinilo dotok butan plina.

Kadar se Dremel VersaFlame neprekinjeno uporablja dalje časa, lahko držanje gumba za vžig postane neudobno. Za neprekinjeno uporabo Dremel VersaFlame sledite korakom na Sliki 4.

1. Vključite Dremel VersaFlame, kot je opisano zgoraj.
2. Potisnite gumb za zaklep nazaj (Slika 4a) in izpustite gumb za vžig (Slika 4b).
3. Za izklop Dremel VersaFlame potisnite gumb za zaklep naprej. To bo takoj ustavilo dotok butan plina.

UPORABA Z ODPRTIM PLAMENOM

Dremel VersaFlame se z odprtim plamenom lahko uporablja samo, če je katalizator odstranjen.

PRILAGODITEV DOLŽINE PLAMENA IN TEMPERATURE

Premaknite vzvod za nadzor plamena naprej, da bi povečali dolžino plamena in temperaturo, ali nazaj, da bi zmanjšali dolžino plamena in temperaturo.

Kadar uporabljate odprti plamen, je Dremel VersaFlame na želeni temperaturi takoj po vžigu.

Prosimo počakajte ± 25 sekund, da se spajkalna konica segreje.

UPORABA DODATNE OPREME

⚠ OPOZORILO VEDNO IZKLOPITE ORODJE IN POČAKAJTE, DA SE V CELOTI OHLADI, PREDEN NAMEŠČATE ALI ODSTRANJUJETE DODATNO OPREMO.

Dremel VersaFlame se dobavlja skupaj s katalizatorjem, spajkalno konico, nastavkom za podaljšanje plamena in deflektorjem.

KATALIZATOR(Slika 1, 2. del)

Katalizator proizvaja vroč zrak s temperaturo 680 °C: Uporablja se za topljenje plastike in drugih na toploto občutljivih snovi.

1. Potisnite ozki del katalizatorja v gorilnik. Prepričajte se, da je utor katalizatorja poravnan z belo indikacijsko oznako. Glejte sliko 5.
2. Da bi ga odstranili, katalizator zdrsnete iz gorilnika.

SPAJKALNA KONICA (Slika 1, 1. del)

Spajkalna konica (za uporabo na katalizatorju): uporablja naj se za spajkalna dela, z uporabo spajkalnega kositra.

1. Spajkalno konico v smeri urnega kazalca privijte na katalizator. Pritrdite konico s pomočjo 7 mm ključa (priložen). Glejte Sliko 6.
2. Za odstranitev spajkalne konice uporabite 7 mm ključ, da bi odvilkl konico v smeri, nasprotni urnemu kazalcu.

NASTAVEK ZA PODALJŠANJE PLAMENA (Slika 1, 12. del)

Nastavek za podaljšanje plamena proizvaja vroč zrak s temperaturo 1000 °C: Uporablja se za segrevanje velikih površin.

1. Odvijte vijak, da bi namestili prednjo konico VersaFlame (izvijač ni priložen). Glejte Sliko 7.

DEFLEKTOR(Slika 1, 13. del)

Za uporabo z nastavkom za podaljšanje plamena. Glejte Sliko 7.

VZDRŽEVANJE

ČIŠČENJE ORODJA

⚠ OPOZORILO PRED ČIŠČENJEM ORODJE VEDNO IZKLOPITE IN POČAKAJTE, DA SE V CELOTI OHLADI.

1. Zunanost orodja očistite s čisto krpo. Če je potrebno, uporabite vlažno krpo in majhno količino nevtralnega čistila.
2. Po spajkanju ali v primeru prekomernega spajka na spajkalni konici, obrišite še vročo konico na spajkalni gobi, ki je bila namočena v vodo.
3. Spajkalne konice nikoli ne čistite z brusilnim papirjem, saj to zmanjšuje življenjsko dobo konice.

SERVISIRANJE IN GARANCIJA

Ta DREMEL izdelek nosi garancijo v skladu z zakonskimi predpisi/predpisi specifičnimi za posamezno državo; ta garancija izključuje škodo zaradi normalne obrabe, preobremenitve ali neustreznega ravnanja.

V primeru pritožbe pošljite nerazstavljeno orodje skupaj z dokazilom o nakupu vašemu trgovcu.

STOPITE V STIK Z DREMELom

Za več informacij o ponudbi Dremel, podpora in liniji za pomoč, pojdite na www.dremel.com.

Dremel Europe, P.O. Box 3267, 4800 DG Breda, Nizozemska

VISPĀRĪGI DROŠĪBAS NOTEIKUMI

LV

Pirms Dremel VersaFlame izmantošanas noteikti izlasiet un apgūstiet visu lietošanas rokasgrāmatā sniegto informāciju.



⚠ UZMANĪBU

IZLASIET VISUS NORĀDĪJUMUS.

Neievērojot turpmāk minētos norādījumus, iespējams izraisīt ugunsgrēku un/vai nopietnus ievainojumus.

NEIZMETIET ŠOS NORĀDĪJUMUS

1. DARBA VIETA

- a. Darba vietai ir jābūt tīrai un labi apgaismotai. *Nekārtīgās un tumšās vietās ir lielāka iespēja izraisīt nelaimes gadījumus.*

- b. Neturiet instrumenta tuvumā uzliesmojošus materiālus.
- c. Instrumenta izmantošanas laikā ļaujiet bērniem un garāmģājējiem uzturēties tā tuvumā. *Novērsot uzmanību no instrumenta, varat zaudēt kontroli pār to.*
- d. Izmantojiet instrumentu tikai ārpus telpām vai labi ventilētās vietās.







2. PERSONISKĀ DROŠĪBA

- a. Izmantojot instrumentu, saglabājiet modrību, rīkojieties uzmanīgi un saprātīgi. Neizmantojiet instrumentu, ja jūtat nogurumu vai esat lietojis narkotikas, alkoholu vai medikamentus. *Viens neuzmanības mirklis instrumenta izmantošanas laikā var izraisīt nopietnus personiskus ievainojumus.*
- b.  Izmantojiet drošības aprīkojumu. Vienmēr lietojiet acu aizsargus. *Tādi attiecīgos apstākļos izmantoti drošības aprīkojuma elementi kā putekļu maska, neslidoši drošības apavi, cietā galvassega vai ausu aizsargi samazinās savainošanās risku.*
- c. Nezaudējiet līdzsvaru. *Vienmēr saglabājiet līdzsvaru un stingru pamatu zem kājām. Šādi labāk varēsiet kontrolēt elektrisko instrumentu neparedzētās situācijās.*
- d. Ģērbieties atbilstoši. *Jūs varat nejauši apdedzināties ar liesmu vai ar šķidro lodēšanas alvu. Lai pasargātos no apdegumiem, valkājiet aizsargapģērbu. Neļaujiet matiem, apģērbam un cimdiem atrasties liesmas tuvumā. Valējs apģērbs vai gari mati var saskarties ar liesmām.*
- e. Nostipriniet sagatavi. *Sagataves nostiprināšanai izmantojiet iespīlēšanas ierīci. Šādi darbā ar instrumentu varēsiet izmantot abas rokas.*
- f. Saglabājiet šo rokasgrāmatu turpmākai izmantošanai.
- g. Neizmantojiet ierīci, ja tajā radusies noplūde (jūtama gāzes smaka), jebkādas bojājumu pazīmes vai arī tā nedarbojas pareizi.
- h. Ja ierīcē radusies noplūde (jūtama gāzes smaka), nekavējoties izņemiet to ārā un pārbaudiet tās hermētiskumu, neizmantojot liesmu. Vienmēr izmantojiet ziepjūdeni. Gāzes tvertnes (uzpildīšana jāveic labi ventilētās vietās, kuru tuvumā neatrodas aizdegšanās avoti, atklātas liesmas, signāllampīņas vai elektriskas virtuves ierīces un nav citu personu. Tvertnes uzpildīšanas laikā noteikti ievērojiet drošības norādījumus un brīdinājumus. Neveiciet instrumenta izmaiņas.

- i. **Neapstrādājiet materiālus, kas satur azbestu** (azbests tiek uzskatīts par vēža izraisītāju).
- j. **Ja darba gaitā var izdalīties veselībai kaitīgi, ugunsnedroši vai sprādzienbīstami putekļi** (dažu materiālu putekļi var izraisīt vēzi), nēsājiet putekļu aizsargmasku un pielietojiet putekļu/skaidu uzsūkšanu, ja elektroinstrumenta konstrukcija ļauj tam pievienot vakuumsūsišķšanas ierīci.

3. INSTRUMENTA IZMANTOŠANA UN APKOPE

- a. Uzglabājiet instrumentu piemērotā vietā, kur temperatūra ir no 10 °C līdz 50 °C. Pirms uzglabāšanas ļaujiet instrumentam pilnīgi atdzist. Neizmantojiet instrumenti ir jāglabā sausā, bērniem nepieejamā vietā. Izslēdziet visus neizmantotos instrumentus.

- b.  **UZMANĪBU** Vienmēr izslēdziet instrumentu un ļaujiet tam pilnīgi atdzist, pirms pievienojat vai noņemat papildpiederumus vai veicat tīrīšanu.
- c.  **UZMANĪBU** Īpaši uzliesmojoša gāze zem spiediena.
- d.  **UZMANĪBU** Neizmantojiet instrumentu dzirksteļu vai atklātas liesmas tuvumā.
- e.  **UZMANĪBU** Neauarduriet un nedeziniet gāzes tvertni, kā arī neglabājiet to par 50 °C augstākā temperatūrā.
- f.  **UZMANĪBU** Glabājiet bērniem nepieejamā vietā.
- g.  **UZMANĪBU** Nemēģiniet izjaukt šo ierīci.

4. TEHNISKĀ APKOPE

- a. Instrumenta tehniskā apkope jāveic kvalificētam remonstrādniekam, izmantojot tikai identiskas rezerves detaļas. *Tad varēsiet būt pārliecināts par elektriskā instrumenta drošumu.*

VIDE

ATBRĪVOŠANĀS NO IZSTRĀDĀJUMA

Instrumenti, papildpiederumi un iepakojums ir jāsašķiro videi draudzīgai atreizeīgai pārstrādei.

SPECIFIKĀCIJAS

VISPĀRĪGAS SPECIFIKĀCIJAS

Apraksts	Dremel VersaFlame
Modeļa numurs	2200
Enerģijas avots	Attīrīta butāna gāze
Gāzes tvertnes ietilpība	42 ml / 22 grami
Darbības laiks	± 75 minūtes (lielākais iestatījums)
Uzsilšanas laiks	± 25 sekundes (lodēšanas uzgalis)
Nominālais sildvielas izlietojums	16 g/h
Atdzišanas laiks	17 min (< 25 °C)
Temperatūra	1200 °C (atklāta liesma) 680 – 1000 °C (karsts gaiss) 550 °C (lodēšanas uzgalis)
Svars	227 grami (tukšs instruments)

SALIKŠANA

 **UZMANĪBU** PIRMS PAPILDPIEDERUMU PIELIKŠANAS VAI NOŅEMŠANAS VIENMĒR IZSLĒDZIET INSTRUMENTU UN ĻAUJIET TAM PILNĪGI ATDZIST.

VISPĀRĪGI

Dremel VersaFlame ir augstas kvalitātes instruments, ko var izmantot cietajai vai mīkstajai lodēšanai. To var izmantot gan uzliesmojošu, gan neuzliesmojošu materiālu sakarsēšanai un/vai aizdedzināšanai. Dremel VersaFlame emitē regulējamu liesmu ar temperatūru līdz 1200 °C. Tai ir integrēts aizdedzināšanas mehānisms.

1. ATTĒLS

1. Lodēšanas uzgalis
2. Katalizators
3. Deglis
4. Gaisa plūsmas regulēšanas svira
5. Aizdedzināšanas poga
6. Bērnu drošības slēdzene (aizturis)
7. Bloķēšanas poga (pastāvīgam darbam)
8. Liesmas regulēšanas svira
9. Gāzes tvertne
10. Pamatne
11. Uzpildīšanas ventilis
12. Liesmas paplašināšanas elements
13. Deflektors

GĀZES TVERTNES (UZ)PILDĪŠANA

Dremel VersaFlame instrumentu var uzpildīt un izmantot tikai ar šķīdro butāna gāzi. Pārlecieties, vai izmantojat attīrītu butāna gāzi, ko var izmantot arī šķītavās.

1. Turiet instrumentu un gāzes uzpildes tvertni, kā redzams 2. attēlā.
2. Piepildiet gāzes tvertni ar šķīdro butāna gāzi, kā norādīts uz uzpildes tvertnes redzamajās instrukcijās. Gāzes tvertne ir pilna, kad šķīdrā butāna gāze izplūst no uzpildīšanas ventīļa. Šādā gadījumā gāzes tvertnē vairs nav gaisa.



UZMANĪBU

NEPĀRPILDIET GĀZES TVERTNI!

DARBA SĀKŠANA

IZMANTOŠANA

Iepazīstieties ar Dremel VersaFlame sastāvdaļām (sk. 1. attēlu).

Dremel VersaFlame ir aprīkots ar bērnu drošības mehānismu. Lai novērstu nejaušu aizdegšanos, šim mehānismam ir divu soļu darbība.

Lai ieslēgtu un izmantotu Dremel VersaFlame, izpildiet 3. attēlā redzamās darbības.

PIEZĪME. Gaisa plūsmas regulēšanas sviras pozīcijai ir jābūt atvērtai (3a attēls). Lai ar instrumentu varētu aizdedzināt, bloķēšanas pogai jāatrodas uz priekšu vērstā pozīcijā (3b attēls).

1. Vienā rokā turiet Dremel VersaFlame.

2. Ar otru roku pārslēdziet bērnu drošības slēdzi pa kreisi (3c attēls).
3. Lēni nospiediet aizdedzināšanas pogu un turiet to nospiestu (3d attēls).
4. Izmantojot katalizatoru: aizveriet gaisa plūsmas regulēšanas sviru uz 2 sekundēm un to vēlreiz atveriet, lai novērstu katalizatora pārkaršanu (3e attēls).
PIEZĪME. Pēc aizdedzināšanas pārlecieties, vai instruments ir ieslēgts, pārbaudot, vai katalizators sāk spīdēt.
5. Lai izslēgtu Dremel VersaFlame, atlaidiet aizdedzināšanas pogu. Šādi nekavējoties tiks pārtraukta butāna gāzes plūsma.

Ja Dremel VersaFlame nepārtraukti izmanto ilgu laiku, aizdedzes pogas turēšana var sagādāt neērtības. Lai varētu nepārtraukti izmantot Dremel VersaFlame, izpildiet 4. attēlā redzamās darbības.

1. Ieslēdziet Dremel VersaFlame atbilstoši iepriekš sniegtajiem norādījumiem.
2. Pārbīdīet bloķēšanas pogu atpakaļ (4a attēls) un atlaidiet aizdedzināšanas pogu (4b attēls).
3. Lai izslēgtu Dremel VersaFlame, pārbīdīet bloķēšanas pogu uz priekšu. Šādi nekavējoties tiks pārtraukta butāna gāzes plūsma.

IZMANTOŠANA AR ATKLĀTU LIESMU

Dremel VersaFlame var izmantot ar atklātu liesmu tikai tad, ja katalizators ir noņemts.

LIESMAS ILGUMS UN TEMPERATŪRAS REGULĒŠANA

Lai palielinātu liesmas ilgumu un temperatūru, pārbīdīet liesmas regulēšanas sviru uz priekšu, lai samazinātu liesmas ilgumu un temperatūru, pārbīdīet to atpakaļ.

Izmantojot atklātu liesmu, Dremel VersaFlame sasniedz vajadzīgo temperatūru uzreiz pēc aizdedzināšanas.

Lūdzu, pagaidiet ± 25 sekundes, lai lodēšanas uzgalis var sakarst.

PAPILDPIEDERUMU IZMANTOŠANA



UZMANĪBU

VIENMĒR IZSLĒDZIET INSTRUMENTU UN ĻAUJIET TAM PILNĪGI ATDZIST, PIRMS PIEVIENOJAT VAI NOŅEMAT PAPILDPIEDERUMUS.

Dremel VersaFlame komplektācijā ietilpst katalizators, lodēšanas uzgalis, liesmas pagarināšanas uzgalis un deflektors.

KATALIZATORS (1. attēla 2. daļa)

Katalizators ģenerē 680 °C karstu gaisu: to izmanto plastmasas un citu siltumjutīgu materiālu kausēšanai.

1. Iebīdīet katalizatora šauru daļu deglī. Pārlecieties, vai katalizatora atvere ir pielāgota baltajai indikatora atzīmei. Sk. 5. attēlu.
2. Lai noņemtu katalizatoru, izslidiniet to no degļa.

LODEŠANAS UZGALIS (1. attēla 1. daļa)

Lodēšanas uzgalis (jāizmanto uz katalizatora): izmantojams regulārām metināšanas darbībām, izmantojot lodēšanas uzgali.

1. Pulksteņrādītāja kustības virzienā uzskrūvējiet lodēšanas uzgali uz katalizatora. Nosprigojiet uzgali, izmantojot 7 mm uzgriežņatslēgu (iekļauta komplektācijā). Sk. 6. attēlu.
2. Lai noņemtu lodēšanas uzgali, izmantojiet 7 mm uzgriežņatslēgu, lai pulksteņrādītāja kustībai pretējā virzienā atskrūvētu uzgali.

LIESMAS PAGARINĀŠANAS ELEMENTS (1. attēla 12. daļa)

Liesmas pagarināšanas elements ģenerē aptuveni 1000 °C karstu gaisu: izmantojams lielāku virsmu karsēšanai.

1. Atskrūvējiet skrūvi, lai tā ietilptu VersaFlame priekšējā uzgalī (skrūvgriezis nav iekļauts komplektācijā). Sk. 7. attēlu.

DEFLEKTORS (1. attēla 13. daļa)

Izmantojams kopā ar liesmas pagarināšanas elementu. Sk. 7. attēlu.

TEHNISKĀ APKOPE**INSTRUMENTA TĪRĪŠANA****UZMANĪBU**

PIRMS TĪRĪŠANAS VIENMĒR IZSLĒDZIET INSTRUMENTU UN LAUJIET TAM PILNĪGI

ATDZIST.

1. Instrumenta ārpusi tīriet ar tīru drāniņu. Ja nepieciešams, samitriniet drāniņu ar nelielu daudzumu neitrāla tīrīšanas līdzekļa.
2. Pēc lodēšanas vai ja uz lodēšanas uzgala ir pārmerģis lodmetāla daudzums, kamēr uzgalis vēl karsts, noslaukiet to ar ūdeni samērcētu sūkli.
3. Nekad netīriet lodēšanas uzgali ar smilšpapīru, jo tā samazināsiet tā darbību.

TEHNISKĀ APKOPE UN GARANTĪJA

Ši DREMEL izstrādājuma garantija atbilst ar likumu noteiktajām/vaststij specifiskajām prasībām; garantija neattiecas uz bojājumiem, ko izraisījis normāls nodilums un nolietojums, izstrādājuma pārslodze vai nepareiza izmantošana.

Sūdzību gadījumā neizjaukt instrumentu kopā ar pirkuma pierādījumu nosūtiet savam izplatītājam.

SAZINĀŠANĀS AR DREMEL

Plašāku informāciju par Dremel piedāvājumu, atbalsta dienestu un karsto palīdzības līniju skatiet vietnē www.dremel.com.

Dremel Europe, P.O. Box 3267, 4800 DG Breda, Nīderlande

OPĀCE SIGURNOSNE UPUTE

Prije uporabe Dremel VersaFlame uvjerite se da ste u potpunosti pročitali i razumjeli ove upute.

**UPOZORENJE**

PROČITAJTE SVE UPUTE. U slučaju neslijeđenja svih dolje navedenih uputa, može doći do požara i/ili ozbiljnih ozlijeđa.

SAČUVAJTE OVE UPUTE**1. RADNO PODRUČJE**

- a. Radno područje održavajte čistim i dobro osvijetljenim. *Neuredna i mračna radna područja uzrokuju nezgode.*
- b. U blizini alata nemojte držati zapaljive materijale.
- c. Tijekom rukovanja alatom držite se podalje od djece i ostalih prisutnih osoba. *Nepažnja može prouzročiti gubljenje kontrole.*
- d. Alat koristite samo vani ili u dobro provjetrenim prostorijama.

2. OSOBNA SIGURNOST

- a. Budite oprezni, pazite što radite i tijekom rukovanja alatom budite razobriti. Nemojte koristiti ovaj alat ako ste umorni ili ako ste pod utjecajem droga, alkohola ili lijekova. *Trenutak neopreznosti tijekom rukovanja alatom može prouzročiti opasnu ozlijeđu osobe.*
- b.  Koristite sigurnosnu opremu. Uvijek nosite zaštitu za oči. *Sigurnosna oprema kao što je maska protiv prašine, sigurnosne cipele za zaštitu od klizanja, zaštitni šljem, ili zaštitna za uši koji se koriste u odgovarajućim uvjetima smanjit će mogućnost ozlijeđa osoba.*
- c. Nemojte pretjerivati. *Uvijek držite odgovarajući položaj i ravnotežu. To omogućuje bolju kontrolu snažnog alata u neočekivanim situacijama.*
- d. Odjenite se primjereno. *Postoji opasnost od ozlijeđa plamenom ili tekućim tinolom. Nosite zaštitnu odjeću kako biste se zaštitili od opeklina. Držite kosu, odjeću i rukavice podalje od plamena. Široka odjeća ili duga kosa mogu biti zahvaćene požarom.*
- e. Osigurajte radn dio. *Koristite uređaj za pričvršćivanje za pridržavanje radnog dijela. To vam omogućuje da koristite obje ruke tijekom rukovanja alatom.*
- f. Sačuvajte ove upute za slučaj kasnije uporabe.
- g. Nemojte koristiti uređaj ako curi (miris plina), pokazuje bilo kakve znake oštećenja ili ako je neispravan.
- h. Ako uređaj curi (miris plina) odmah ga iznesite van i provjerite zadržljivost bez plamena. Uvijek koristite pjenu. (Ponovno) punjenje spremnika za plin mora se obavljati na dobro prozračenom mjestu, daleko od bilo kakvih mogućih izvora zapaljenja, otvorenog plamena, upaljača, električnih kuhinjskih pomagala, kao i drugih osoba. Uvjerite se da postupate sukladno sigurnosnim uputama i porukama upozorenja na spremniku za punjenje. Ne vršite nikakve preinake na alatu.

- i. **Ne obrađujte materijal koji sadrži azbest** (azbest se smatra kancerogenim).
- j. **Poduzmite mjere zaštite ako kod rada može nastati prašina koja je štetna za zdravlje, zapaljiva ili eksplozivna** (neke prašine se smatraju kancerogenima); nosite masku za zaštitu od prašine i koristite usisavanje prašine/strugotine ako se može priključiti.

3. UPORABA ALATA I NJEGOVO ODRŽAVANJE

- a. Držite vaš alat na odgovarajućem mjestu pri temperaturi između 10 °C i 50 °C. Ostavite alat da se u potpunosti ohladi prije odlaganja. Alat koji se ne koristi odložite na suho mjesto daleko od dohvata djece. Isključite sav alat koji se ne koristi.
- b. **UPOZORENJE** Uvijek isključite alat i ostavite ga da se u potpunosti ohladi prije priključivanja ili rasklapanja pribora ili prije čišćenja.
- c. **UPOZORENJE** Ekstremno zapaljiv plin pod tlakom.
- d. **UPOZORENJE** Ne koristite alat u blizini varnica ili otvorenog plamena.
- e. **UPOZORENJE** Nemojte probušiti ili zapaliti spremnik za plin ili ga držati na temperaturi većoj od 50 °C.
- f. **UPOZORENJE** Držite izvan dohvata djece.
- g. **UPOZORENJE** Nemojte pokušavati rastaviti ovu jedinicu.

4. SERVIS

- a. Neka vaš alat servisira kvalificiran serviser uz uporabu samo identičnih zamjenskih dijelova. *Na taj način jamči se održavanje sigurnosti snažnog alata.*

OKOLINA

ZBRINJAVANJE

Alat, pribor i pakiranje treba sortirati za ekološki pogodno recikliranje.

SPECIFIKACIJE

OPĆE SPECIFIKACIJE

Opis Dremel VersaFlame
 Broj modela 2200
 Izvor snage Prečišćeni plin butan
 Kapacitet spremnika za plin... 42 ml / 22 grama
 Vrijeme rada ± 75 minuta (pri najjačoj postavci)
 Vrijeme zagrijavanja ± 25 sekundi (vrh za lemljenje)
 Nazivni ulaz zagrijavanja... 16 g/h
 Vrijeme hlađenja 17 min (< 25 °C)

Temperatura 1200 °C (otvoreni plamen)
 680 – 1000 °C (vreli zrak)
 550 °C (vrh za lemljenje)
 Težina 227 grama (alat u praznom stanju)

MONTIRANJE

UPOZORENJE UVIJEK ISKLJUČITE ALAT I OSTAVITE GA DA SE U POTPUNOSTI OHLADI PRIJE PRIKLJUČIVANJA ILI RASKLAPANJA PRIBORA.

OPĆENITO

Dremel VersaFlame je alat visoke kvalitete koji se može koristiti za tvrdo ili meko lemljenje. Može se koristiti i za zagrijavanje i/ili zapaljenje zapaljivih i nezapaljivih materijala. Dremel VersaFlame ispušta plamen koji se može podešavati pri temperaturi do 1200 °C. Sadrži integrirani mehanizam za paljenje.

SLIKA 1

1. Vrh za lemljenje
2. Katalizator
3. Plamenik
4. Poluga za kontrolu zraka
5. Gumb za paljenje
6. Sigurnosna zaštita za djecu protiv uključivanja
7. Prekidač za zabavljanje
8. Poluga za kontrolu plamena
9. Spremnik za plin
10. Postolje
11. Ventil za punjenje
12. Produžetak za plamen
13. Deflektor

(PONOVNO) PUNJENJE SPREMNIKA ZA PLIN

Dremel VersaFlame može se puniti i radi s tečnim butan plinom. Uvjerite se da je plin koji koristite prečišćeni butan plin koji se može koristiti i za upaljače.

1. Držite alat i spremnik za punjenje plina kao što je prikazano na slici 2.
2. Napunite spremnik za plin tečnim butan plinom, slijedeći upute koje se nalaze na spremniku za punjenje. Spremnik za plin je napunjen kad tečni butan plin počne otjecati kroz ventil za punjenje. U tom slučaju u spremniku za punjenje više nema zraka.

UPOZORENJE NEMOJTE PREPUNITI SPREMNIK ZA PLIN!

POČETAK

UPORABA

Upoznajte se sa sastavnicama uređaja Dremel VersaFlame (vidjeti sliku 1).

Dremel VersaFlame opremljen je mehanizmom za zaštitu djece. Ovaj mehanizam zahtijeva rad od dva koraka kako bi se izvršila zaštita od slučajnog paljenja.

Za uključivanje i uporabu uređaja Dremel VersaFlame, slijedite korake na slici 3.

NAPOMENA: Poluga za kontrolu plina mora biti u otvorenom položaju (slika 3a). Gumb za kočenje mora biti u prednjem položaju kako bi se uređaj mogao zapaliti (slika 3b).

1. Držite Dremel VersaFlame jednom rukom.
2. Drugom rukom pomjerite bravu za zaštitu za djecu ulijevo (slika 3c).
3. Lagano pritisnite gumb za paljenje i držite ga pritisnut (slika 3d).
4. Kad koristite katalizator: Zatvorite polugu za kontrolu zraka u trajanju od 2 sekunde i ponovno je otvorite kako biste spriječili katalizator od pregrijavanja (slika 3e).
NAPOMENA: Nakon paljenja uvjerite se da je alat uključen tako što ćete provjeriti počinje li katalizator svijetliti.
5. Za isključivanje uređaja Dremel VersaFlame, otpustite gumb za paljenje. Na taj način tok butan plina odmah se prekida.

Ako bi se uređaj Dremel VersaFlame kontinuirano koristio tijekom duljeg vremenskog perioda, držanje gumba za paljenje postalo bi neugodno. Za kontinuirano rukovanje uređajem Dremel VersaFlame slijedite korake na slici 4.

1. Uključite uređaj Dremel VersaFlame kao što je gore opisano.
2. Gumb za kočenje pomjerite unatrag (slika 4a) i otpustite gumb za paljenje (slika 4b).
3. Za isključivanje uređaja Dremel VersaFlame, pomjerite gumb za kočenje prema naprijed. Na taj način tok butan plina odmah se zaustavlja.

UPORABA S OTVORENIM PLAMENOM

Uređaj Dremel VersaFlame može se koristiti s otvorenim plamenom samo ako je katalizator odstranjen.

DULJINA PLAMENA I PODEŠAVANJE TEMPERATURE

Pomjerite polugu za kontrolu plamena prema naprijed kako biste povećali duljinu plamena i temperaturu, ili unatrag kako biste smanjili duljinu plamena i temperaturu.

Kad koristite otvoreni plamen, Dremel VersaFlame je pri željenoj temperaturi odmah nakon paljenja.

Molimo pričekajte \pm 25 sekundi dok se vrh za lemljenje zagrije.

UPORABA PRIBORA

UPOZORENJE UVIJEK ISKLJUČITE ALAT I OSTAVITE GA DA SE U POTPUNOSTI OHLADI PRIJE PRIKLJUČIVANJA ILI ODSTRANJIVANJA PRIBORA.

Uređaj Dremel VersaFlame isporučuje se s katalizatorom, vrhom za lemljenje, produžetkom za plamen i deflektorom.

KATALIZATOR (slika 1 dio 2)

Katalizator proizvodi vreli zrak od 680 °C: Koristi se za topljenje plastike i drugih materijala osjetljivih na toplinu.

1. Gurnite uski dio katalizatora u plamenik. Uvjerite se da je otvor katalizatora u ravni s bijelom oznakom indikatora. Vidjeti sliku 5.
2. Ako želite odstraniti katalizator, izvadite ga iz plamenika.

VRH ZA LEMLJENJE (slika 1 dio 1)

Vrh za lemljenje (koristi se na katalizatoru): koristi se za redovite aktivnosti lemljenja, uz uporabu tinola.

1. Pričvrstite vrh za lemljenje u smjeru kazaljke na satu na katalizator. Osigurajte vrh uporabom ključa od 7 mm (priložen). Vidjeti sliku 6.
2. Ako želite odstraniti vrh za lemljenje, koristite ključ od 7 mm za otpuštanje vrha u smjeru suprotnom od smjera kazaljke na satu.

PRODUŽETAK ZA PLAMEN (slika 1 dio 12)

Produžetak za plamen proizvodi vreli zrak od oko 1000 °C: Koristi se za zagrijavanje većih površina.

1. Otpustite vijak za prilagodbu prednjem vrhu uređaja VersaFlame (odvijač nije uključen). Vidjeti sliku 7.

DEFLEKTOR (slika 1 dio 13)

Koristi se s produžetkom za plamen. Vidjeti sliku 7.

ODRŽAVANJE

ČIŠĆENJE ALATA

UPOZORENJE UVIJEK ISKLJUČITE ALAT I OSTAVITE GA DA SE U POTPUNOSTI OHLADI PRIJE ČIŠĆENJA.

1. Očistite vanjske dijelove alata čistom krpom. Ako je potrebno, koristite vlažnu krpu natopljenu s malo neutralnog deterdženta.
2. Nakon lemljenja ili u slučaju istjecanja na vrhu za lemljenje, obrišite vrh spužvom natopljenu s malo vode dok je još vreo.
3. Nikad nemojte čistiti vrh za lemljenje šmirgl-papirom jer to umanjuje vijek trajanja vrha za lemljenje.

SERVIS I JAMSTVO

Ovaj DREMEL proizvod posjeduje jamstvo sukladno odredbama propisanim zakonom/specifičnim za zemlju; oštećenja uslijed normalne uporabe i trošenja, preopterećenja ili neprikladnog rukovanja isključena su iz okvira jamstva.

U slučaju pritužbe, pošaljite alat u nerasklopljenom stanju zajedno s dokazom kupnje vašem prodavcu.

KONTAKT DREMEL

Za daljnje informacije o asortimanu tvrtke Dremel, podršci i telefonskoj službi, posjetite www.dremel.com.

Dremel Europe, P.O. Box 3267, 4800 DG Breda, Nizozemska

ОПШТА СИГУРНОСНА УПУТСТВА

Пре коришћења уређаја Dremel VersaFlame уверите се да сте до краја прочитали и разумели ово упутство.



▲ УПОЗОРЕЊЕ ПРОЧИТАЈТЕ СВА УПУТСТВА. Неслеђење свих упутстава може да проузрокује пожар и/или озбиљне повреде.

САЧУВАЈТЕ ОВА УПУТСТВА

1. РАДНО ПОДРУЧЈЕ

- Држите радно подручје чистим и добро осветљеним. *Неуредна и тамна радна подручја могу да буду узрок незгоде.*
- Не држите запаљиве материјале у близини алата.
- Током руковања алатом одмакните се од деце и осталих лица. *Непажња може да буде узрок губљења контроле.*
- Алат користите само напољу или у добро проветреним просторијама.

2. ЛИЧНА СИГУРНОСТ

- Будите опрезни, пазите шта радите док рукујете алатом и будите разборити. Не користите алат ако сте уморни или под утицајем дроге, алкохола или лекова. *Тренутак непажње током руковања алатом може за резултат да има озбиљне повреде лица.*
-  Користите сигурносну опрему. Увек користите заштиту за очи. *Сигурносна опрема као што је маска за заштиту од прашине, ципеле за заштиту од клизања, заштитна кацига или заштита за уши која се употребљава у одговарајућим условима смањује могућност повреда лица.*
- Не претерујте. *Све време одржавајте одговарајући положај и равнотежу. То омогућава бољу контролу снажног алата у неочекиваним ситуацијама.*
- Обуците се примерено. *Постоји опасност од повреда пламеном или течним тинолом. Носите заштитну одећу како бисте се заштитили од опекотина. Косу, одећу и рукавице држите далеко од пламена. Пламен може да захвати широку одећу или дуго косу.*
- Осигурајте радни део. *Користите уређај за причвршћивање за држање радног дела. То вам омогућава да користите обе руке током руковања алатом.*
- Чувајте ово упутство у случају да вам поново затреба.
- Не користите уређај у случају да пропушта (мирис гаса), показује било какве знакове оштећења или ако је неисправан.
- Ако уређај пропушта (мирис гаса) одмах га изнесите напољу и проверите заптивеност без пламена. Увек користите пену. (Поновно) пуњење резервоара за гас мора да се обавља у добро проветреним просторијама далеко од било каквог могућег извора запаљења, отвореног пламена, улањача, електричних кухињских апарата и далеко од других лица. Уверите се да следите

сигурносна упутства и поруче упозорења на резервоару за пуњење. Не вршите никакве промене на алату.

- Немојте да радите са материјалима који садрже азбест** (азбест се сматра канцерогеним).
- Предузмите заштитне мере ако током рада може да настане прашина која је штетна по здравље, запаљива или експлозивна** (неке врсте прашине се сматрају канцерогеним); носите заштитну маску против прашине и користите усисивач за прашину/ отпатке ако може да се пригључи.

3. КОРИШЋЕЊЕ И ОДРЖАВАЊЕ АЛАТА

- Држите алат на одговарајућем месту на температури између 10 °C и 50 °C. Оставите алат да се потпуно охлади пре одлагања. Алат који се не употребљава држите на сувом месту изван домаћаја деце. Искључите сав алат који се не употребљава.
- ▲ УПОЗОРЕЊЕ** Увек искључите алат и оставите га да се потпуно охлади пре пригључивања или одстрањивања прибора или пре чишћења.
- ▲ УПОЗОРЕЊЕ** Екстремно запаљиви гас под притиском.
- ▲ УПОЗОРЕЊЕ** Не користите у близини варница или отвореног пламена.
- ▲ УПОЗОРЕЊЕ** Немојте пробити или запалити резервоар за гас или га држати на температури већој од 50 °C.
- ▲ УПОЗОРЕЊЕ** Држите изван домаћаја деце.
- ▲ УПОЗОРЕЊЕ** Не покушавајте раставити ову јединицу.

4. СЕРВИС

- Нека ваш алат сервисира квалификовани сервисер уз коришћење само идентичних резервних делова. *На тај начин обезбедиће се одржавање сигурности снажног алата.*

ОКОЛИНА

ОДЛАГАЊЕ

Алат, прибор и амбалажу требало би сортирати за еколошки повољну рециклажу.

СПЕЦИФИКАЦИЈЕ

ОПШТЕ СПЕЦИФИКАЦИЈЕ

Опис Dremel VersaFlame
Број модела 2200
Извор снаге пречишћени гас бутан
Капацитет резервоара
за гас 42 ml / 22 грама

Време рада	± 75 минута (највеће подешење)
Време загревања	± 25 секунди (врх за лемљење)
Номинални улаз загревања	16 g/h
Време хлађења	17 min (< 25 °C)
Температура	1200 °C (отворени пламен)
	680 – 1000 °C (врели ваздух)
	550 °C (врх за лемљење)
Тежина	227 грама (алат у празном стању)

МОНТАЖА

⚠ УПОЗОРЕЊЕ УВЕК ИСКЛУЧИТЕ АЛАТ И ОСТАВИТЕ ГА ДА СЕ ПОТПУНО ОХЛАДИ ПРЕ ПРИКЉУЧИВАЊА ИЛИ ОДСТРАЊИВАЊА ПРИБОРА.

ОПШТЕ

Уређај Dremel VersaFlame је алат високог квалитета који може да се користи за тврдо или меко лемљење. Може да се користи и за загревање и/или паљење запалјивих и незапалјивих материјала. Уређај Dremel VersaFlame емитује пламен који може да се подшава са температуром до 1200 °C. Садржи интегрисани механизам за паљење.

СЛИКА 1

1. Врх за лемљење
2. Катализатор
3. Горионик
4. Полуга за контролу ваздуха
5. Дугме за паљење
6. Брава за заштиту за децу (стопер)
7. Дугме за кочење (за непрестани рад)
8. Полуга за контролу пламена
9. Резервоар за гас
10. Постоље
11. Вентил за пуњење
12. Продужни комад за пламен
13. Дефлектор

(ПОНОВНО) ПУЊЕЊЕ РЕЗЕРВОАРА ЗА ГАС

Уређај Dremel VersaFlame може да се пуни и користи само са течним бутан гасом. Уверите се да је гас који користите пречишћени бутан гас који може да се користи и за упалјаче.

1. Држите алат и резервоар за пуњење гаса као што је приказано на слици 2.
2. Напуните резервоар за гас течним бутан гасом следећи упутства на резервоару за пуњење. Резервоар за гас је напуњен када течни бутан гас отиче кроз вентил за пуњење. У том случају нема више ваздуха у резервоару за гас.

⚠ УПОЗОРЕЊЕ НЕМОЈТЕ ДА ПРЕПУНИТЕ РЕЗЕРВОАР ЗА ГАС!

Упознајте се са компонентама уређаја Dremel VersaFlame (видети слику 1).

Уређај Dremel VersaFlame је опремљен механизмом за заштиту деце. Овај механизам захтева операцију од два корака како би се обезбедила заштита од ненамерног паљења.

За укључивање и коришћење уређаја Dremel VersaFlame, следите кораке на слици 3.

НАПОМЕНА: Полуга за контролу ваздуха мора да буде у отвореном положају (слика 3а). Дугме за кочење мора да буде у предњем положају како би алат могао да се упали (слика 3б).

1. Држите уређај Dremel VersaFlame једном руком.
2. Другом руком улево померите браву за заштиту за децу (слика 3с).
3. Полако притисните дугме за паљење и држите га притиснутим (слика 3д).
4. Кад користите катализатор: Затворите полуку за контролу ваздуха у трајању од 2 секунда и поново је отворите како бисте спречили прегревање катализатора (слика 3е).
НАПОМЕНА: После паљења уверите се да је алат укључен тако што ћете проверити да ли је катализатор почео да светли.
5. Ако желите да искључите уређај Dremel VersaFlame, отпустите дугме за паљење. Тако ће се одмах прекинути ток бутан гаса.

Ако би се уређај Dremel VersaFlame непрестано користио током дужег временског периода, држање дугмета за паљење притиснутим може да постане неугодно. За непрестано руковање уређајем Dremel VersaFlame, следите кораке на слици 4.

1. Укључите уређај Dremel VersaFlame као што је горе описано.
2. Гурните дугме за кочење уназад (слика 4а) и отпустите дугме за паљење (слика 4б).
3. Ако желите да искључите уређај Dremel VersaFlame, гурните дугме за кочење према напред. Тако ће се одмах зауставити ток бутан гаса.

КОРИШЋЕЊЕ СА ОТВОРЕНИМ ПЛАМЕНОМ

Уређај Dremel VersaFlame може да се користи са отвореним пламеном само ако је катализатор одстрањен.

ПОДЕШАВАЊЕ ДУЖИНЕ ПЛАМЕНА И ТЕМПЕРАТУРЕ

Померите полуку за контролу пламена према напред како бисте повећали дужину пламена и температуру или уназад како бисте смањили дужину пламена и температуру.

Кад се користи отворени пламен, уређај Dremel VersaFlame има жељену температуру одмах након паљења. Молимо да сачекате ± 25 секунди док се врх за лемљење не загреје.

КОРИШЋЕЊЕ ПРИБОРА

▲ УПОЗОРЕЊЕ УВЕК ИСКЉУЧИТЕ АЛАТ И ОСТАВИТЕ ГА ДА СЕ ПОТПУНО ОХЛАДИ ПРЕ ПРИКЉУЧИВАЊА ИЛИ ОДСТРАЊИВАЊА ПРИБОРА.

Уређај Dremel VersaFlame испоручује се са катализатором, врхом за лемљење, продужним комадом за пламен и дефлектором.

КАТАЛИЗАТОР (слика 1 део 2)

Катализатор производи врућ ваздух до 680 °C: Користи се за топлење пластике и осталих материјала који су осетљиви на топлоту.

1. Гурните уски део катализатора у горонионик. Уверите се да је отвор катализатора поравнат са белом ознаком индикатора. Видети слику 5.
2. Ако желите да одстраните катализатор, извадите га из горонионика.

ВРХ ЗА ЛЕМЉЕЊЕ (слика 1 део 1)

Врх за лемљење (користи се на катализатору): користи се за редовне активности лемљења, уз коришћење тинола.

1. Заврните врх за лемљење у смеру казаљке на часовнику на катализатор. Осигурајте врх употребом кључа од 7 mm (приложен). Видети слику 6.
2. Ако желите да одстраните врх за лемљење, користите кључ од 7 mm за одвртање у смеру супротном од смера казаљке на часовнику.

ПРОДУЖНИ КОМАД ЗА ПЛАМЕН (слика 1 део 12)

Продужни комад за пламен производи врућ ваздух од око 1000 °C: Користи се за загревање већих површина.

1. Олабавите завртањ како бисте прилагодили предњи врх уређаја VersaFlame (шарафцигер није укључен). Видети слику 7.

ДЕФЛЕКТОР (слика 1 део 13)

Користи се са продужним комадом за пламен. Видети слику 7.

ОДРЖАВАЊЕ

ЧИШЋЕЊЕ АЛАТА

▲ УПОЗОРЕЊЕ УВЕК ИСКЉУЧИТЕ АЛАТ И ОСТАВИТЕ ГА ДА СЕ ПОТПУНО ОХЛАДИ ПРЕ ЧИШЋЕЊА.

1. Очистите спољне делове алата чистом крпом. Ако је потребно, крпу намочите са мало воде и неутралног детерџента.
2. После лемљења или у случају пропуштања на врху за лемљење очистите врх сунђером са мало воде док је још увек врео.

3. Никад немојте да чистите врх за лемљење шмиргл-папиром јер то смањује век трајања врха за лемљење.

СЕРВИС И ГАРАНЦИЈА

Овај DREMEL производ поседује гаранцију у складу са одредбама прописаним законом/специфичним за земљу; оштећења услед нормалног коришћења и трошења, преоптерећења или непрописно коришћење искључени су из оквира гаранције.

У случају жалбе, пошаљите алат вашем продавачу у нерасклопљеном стању заједно са доказом о куповини.

КОТАКТА DREMEL

За више информација о асортиману предузећа Dremel, подршци и телефонској линији, посетите www.dremel.com.

Dremel Europe, P.O. Box 3267, 4800 DG Breda, Холандија

ВШЕОБЕЦНЕ БЕЗБЕЧНОСТНЕ ПОКЫНЫ

SK

Pred prvým použitím nástroja Dremel VersaFlame si pozorne preštudujte tento návod.



▲ ВШТРАНА ПРЕЧИТАЈТЕ СИ ВШЕТКЫ ПОКЫНЫ. *Neodržanie*

akéhokoľvek z nižšie uvedených pokynov môže zapríčiniť požiar a/alebo vážne zranenie.

ТИЕТО ПОКЫНЫ СИ ОДЛОЖТЕ

1. ПРАЦОВИСКО



- a. Pracovisko udržiavajte čistým a dobre osvetleným. *Neupravené alebo slabo osvetlené miesta sú častou príčinou nehôd.*
- b. V blízkosti nástroja neskladujte horľavé materiály.
- c. Počas práce s nástrojom zabráňte prístupu detí a nepovolanych osôb. *Акékoľvek rozptyľovanie pozornosti môže viesť k strate kontroly nad nástrojom.*
- d. Nástroj používajte len vo voľnom priestranstve alebo v dobre vetraných miestnostiach.

2. ОСОБНА БЕЗБЕЧНОШТ

- a. Počas manipulácie s nástrojom buďte pozorní, sústreďte sa na opracúvaný predmet a používajte zdravý úsudok. Nástroj nepoužívajte, ak ste unavení alebo pod vplyvom drog, alkoholu či liekov. *Ај кратка chvíља непозорности počas manipulácie s nástrojom môže spôsobiť vážne poranenie.*

- b.  Pri práci používajte ochranné pracovné pomôcky. Vždy používajte ochranu očí. *Používanie vhodných ochranných pomôcok, akými sú napríklad protiprachová maska, bezpečnostná protišmyková obuv, ochranná prilba či ochrana sluchu, znižuje riziko poranenia.*
- c. Udržiavajte stabilný postoj. *Počas práce vždy udržiavajte stabilné držanie tela a rovnováhu. Tým sa zabezpečí lepšia kontrola nad nástrojom v prípade neočakávaných udalostí.*
- d. Používajte vhodné oblečenie. *Hrozí riziko popálenia plameňom alebo tekutým činom. Chráňte sa proti popáleniu vhodným ochranným oblečením. Vlasy, oblečenie a rukavice udržiavajte v bezpečnej vzdialenosti od plameňa. Príliš voľné oblečenie alebo dlhé vlasy by sa mohli vznietiť.*
- e. Opracúvaný predmet dostatočne upevnite. *Opracúvaný predmet upevnite vo zveráku. Potom budete môcť na manipuláciu s nástrojom používať obe ruky.*
- f. Tento návod si odložte na použitie v budúcnosti.
- g. Nástroj nepoužívajte, ak z neho uniká plyn (cítite zápach), prejavujú sa na ňom známky mechanického poškodenia či poruchy činnosti.
- h. Ak zo zariadenia uniká plyn (cítite zápach), okamžite ho vynesť z miestnosti von a bez použitia plameňa skontrolujte tesnenie. Prítom vždy používajte mydlovú vodu. Nádobu na plyn je možné opätovne naplniť len na dobre vetranom mieste v dostatočnej vzdialenosti od akéhokoľvek možného zdroja vznietenia, otvoreného ohňa, horákov či elektrického sporáka a v dostatočnej vzdialenosti od iných osôb. Pozorne si prečítajte bezpečnostné a výstražné pokyny na nádobe s náhradnou náplňou. Nástroj nijakým spôsobom neupravujte!
- i. **Nepracujte s materiálmi obsahujúcimi azbest** (azbest je považovaný za karcinogénny).
- j. **Chráňte sa proti prachu, ktorý môže vznikáť počas práce a môže byť zdraviu škodlivý, výbušný alebo horľavý** (niektoré druhy prachu sú považované za karcinogénne); používajte protiprachovú masku a v prípade použiteľnosti pripojte odsávač prachu/úlomkov.

3. POUŽÍVANIE A ÚDRŽBA NÁSTROJA

- a. Nástroj skladujte na vhodnom mieste s teplotou vzduchu medzi 10 °C a 50 °C. Pred uskladnením počkajte, kým nástroj úplne vychladne. Nepoužívané nástroje by mali byť uskladnené mimo dosahu detí na suchom mieste. Všetky nepoužívané nástroje vypnite.
- b.  **VÝSTRAHA** Pred pripojením alebo odpojením príslušenstva alebo pred čistením nástroj vždy vypnite a počkajte, kým úplne vychladne.
- c.  **VÝSTRAHA** Mimoriadne horľavý plyn pod tlakom.
- d.  **VÝSTRAHA** Nepoužívajte v blízkosti výskytu iskier alebo otvoreného ohňa.
- e.  **VÝSTRAHA** Nádobu na plyn neprepichujte, nevhadzujte do ohňa ani neskladujte pri teplotách nad 50 °C.

f.  **VÝSTRAHA** Skladujte mimo dosahu detí.

g.  **VÝSTRAHA** Nástroj nerozoberajte.

4. SERVIS

- a. V prípade potreby nástroj odovzdajte do opravy kvalifikovanému odborníkovi. Je nevyhnutné používať len identické náhradné súčiastky. *Len tak sa zabezpečí bezpečnosť ďalšieho používania nástroja.*

ŽIVOTNÉ PROSTREDIE

LIKVIDÁCIA

Nástroj, jeho príslušenstvo i obal je potrebné recyklovať v súlade s princípmi ochrany životného prostredia.

TECHNICKÉ ÚDAJE

VŠEOBECNÉ ÚDAJE

Opis	Dremel VersaFlame
Model č.	2200
Zdroj energie	bežný bután
Kapacita nádoby na plyn	42 ml/22 gramov
Doba prevádzky	± 75 minút (max. nastavenie)
Doba zohriatia	± 25 sekúnd (spájkovací hrot)
Menovitý tepelný príkon	16 g/h
Doba ochladenia	17 min. (< 25 °C)
Teplota	1200 °C (otvorený oheň) 680 – 1000 °C (horúci vzduch) 550 °C (spájkovací hrot)
Hmotnosť	227 gramov (samotný nástroj)

MONTÁŽ

 **VÝSTRAHA** PRED PRIPOJENÍM ALEBO ODPOJENÍM PRÍSLUŠENSTVA NÁSTROJ VŽDY VYPNITE A POČKAJTE, KÝM ÚPLNE VYCHLADNE.

VŠEOBECNÉ

Dremel VersaFlame je vysokokvalitný nástroj, ktorý je možné používať na tvrdé alebo mäkké spájkovanie. Je ho tiež možné používať na zohrievanie, tavenie a/alebo zapalovanie horľavých a nehorľavých materiálov. Nástroj Dremel VersaFlame vyžaruje nastaviteľný plameň s teplotou do 1200 °C. Má v sebe zabudovaný zápalný mechanizmus.

OBR. 1

1. Spájkovací hrot
2. Katalyzátor
3. Horák
4. Regulátor vzduchu
5. Tlačidlo zapalovania
6. Bezpečnostná poistka (zarážka)
7. Aretovacie tlačidlo (pre nepretržitý chod)
8. Regulátor plameňa
9. Nádoba na plyn
10. Podstavec
11. Plniaci ventil
12. Nadstavec plameňa
13. Deflektor

(OPĀTOVNÉ) NAPLENIE NÁDOBY NA PLYN

Nástroj Dremel VersaFlame je možné naplňovať a používať len s tekutým butánom. Ubezpečte sa, že plyn, ktorý používate, je bežný bután, používaný i v zapaľovačoch.

1. Uchopte nástroj a nádobu s náhradnou náplňou, ako je znázornené na obrázku 2.
2. Podľa pokynov na náhradnej náplni naplňte nádobu na plyn tekutým butánom. Nádoba na plyn je plná, keď tekutý bután uniká cez plniaci ventil. V takom prípade sa v nádobe na plyn už nenachádza žiaden vzduch.



VÝSTRAHA NÁDOBU NA PLYN NEPREPLŇUJTE!

ÚVODNÉ POKYNY

POUŽÍVANIE

Oboznámte sa so súčasťami nástroja Dremel VersaFlame (pozri obr. 1).

Nástroj Dremel VersaFlame je vybavený bezpečnostným mechanizmom. Aby sa zabránilo náhodnému vznieteniu, tento mechanizmus vyžaduje spustenie v dvoch krokoch.

Nástroj Dremel VersaFlame zapnete a pripravíte na používanie postupom znázorneným na obr. 3.

POZNÁMKA: Regulátor vzduchu musí byť v polohe otvorenia (obr. 3a). Aby bolo možné uviesť do chodu zápalný mechanizmus, aretovacie tlačidlo musí byť v prednej polohe (obr. 3b).

1. Nástroj Dremel VersaFlame držte v jednej ruke.
 2. Druhou rukou preklopte bezpečnostnú poistku doľava (obr. 3c).
 3. Pomaly stlačte a pridržte tlačidlo zapalovania (obr. 3d).
 4. Používanie katalyzátora: Aby ste zabránili prehriatiu katalyzátora, zatvorte regulátor vzduchu na 2 sekundy a potom ho znovu otvorte (obr. 3e).
- POZNÁMKA:** Po zapálení sa ubezpečte, že je nástroj zapnutý. V takom prípade sa katalyzátor rozsvieti.

5. Nástroj Dremel VersaFlame vypnete uvoľnením tlačidla zapalovania. Tým sa okamžite zastaví prísun butánu.

Pri dlhodobom nepretržitom používaní nástroja Dremel VersaFlame môže byť držanie tlačidla zapalovania nepohodlné. Nástroj Dremel VersaFlame je možné používať nepretržite postupom znázorneným na obr. 4.

1. Nástroj Dremel VersaFlame zapnite spôsobom opísaným vyššie.
2. Aretovacie tlačidlo (obr. 4a) preklopte dozadu a uvoľnite tlačidlo zapalovania (obr. 4b).
3. Nástroj Dremel VersaFlame vypnete preklopením aretovacieho tlačidla dopredu. Tým sa okamžite zastaví prísun butánu.

POUŽÍVANIE S OTVORENÝM OHŇOM

Nástroj Dremel VersaFlame je možné používať s otvoreným ohňom len po odstránení katalyzátora.

VEĽKOSŤ PLAMEŇA A NASTAVENIE TEPLoty

Posunutím regulátora plameňa dopredu veľkosť a teplotu plameňa zvýšite, posunutím dozadu ich naopak znížite.

Pri používaní otvoreného ohňa sa nástroj Dremel VersaFlame nastaví na požadovanú teplotu ihneď po zapálení.

Počkajte ± 25 sekúnd, kým sa zahreje spájkovací hrot.

POUŽÍVANIE PRÍSLUŠENSTVA



VÝSTRAHA PRED PRIPOJENÍM ALEBO ODPOJENÍM PRÍSLUŠENSTVA NÁSTROJ VŽDY VYPNITE A POČKAJTE, KÝM ÚPLNE VYCHLADNE

Nástroj Dremel VersaFlame sa dodáva s katalyzátorom, spájkovacím hrotom, nadstavcom plameňa a deflektorom.

KATALYZÁTOR (obr. 1 časť 2)

Katalyzátor produkuje horúci vzduch s teplotou 680 °C: Používa sa na tavenie plastov a iných termocitlivých materiálov.

1. Zasuňte tenšiu časť katalyzátora do horáka. Ubezpečte sa, že je otvor katalyzátora zarovnaný s bielou značkou. Pozri obr. 5.
2. Katalyzátor odstráňte jeho vysunutím z horáka.

SPÁJKOVACÍ HROT (obr. 1 časť 1)

Spájkovací hrot (použitie na katalyzátore): používa sa na bežné spájkovanie s využitím taveného cínu.

1. Spájkovací hrot zaskrutkujte v smere hodinových ručičiek do katalyzátora. Hrot upevnite 7 mm kľúčom (súčasť balenia). Pozri obr. 6.
2. Pri odstraňovaní spájkovacieho hrotu ho 7 mm kľúčom odskrutkujte proti smeru hodinových ručičiek.

NADSTAVEC PLAMEŇA (obr. 1 časť 12)

Nadstavec plameňa produkuje horúci vzduch s teplotou pribl. 1000 °C: Používa sa na zahrievanie väčších povrchov.

1. Uvoľnite skrutku tak, aby bolo možné nadstavec nasunúť na prednú časť nástroja VersaFlame (skrutkovač nie je súčasťou balenia). Pozri obr. 7.

DEFLEKTOR (obr. 1 časť 13)

Používa sa spolu s nadstavcom plameňa. Pozri obr. 7.

ÚDRŽBA

ČISTENIE NÁSTROJA



VÝSTRAHA

PRED ČISTENÍM NÁSTROJ VŽDY VYPNITE A NECHAJTE ÚPLNE VYCHLADNÚŤ.

1. Povrch nástroja očistite handričkou. V prípade potreby handričku navlhčite malým množstvom neutrálneho saponátu.
2. Po ukončení spájkovania alebo v prípade zvyškov spájky na spájkovacom hrote tento hrot, kým je ešte horúci, očistite navlhčenou spájkovacou špongiou.
3. Spájkovací hrot nikdy nečistite brúsny papierom, pretože sa tým znižuje jeho životnosť.

SERVISNÉ A ZÁRUČNÉ PODMIENKY

Tento výrobok spoločnosti DREMEL podlieha záručným podmienkam v súlade s legislatívnymi ustanoveniami príslušnej krajiny; záruke nepodlieha bežné opotrebovanie nástroja ani poškodenia spôsobené jeho preťažením či nesprávnou manipuláciou.

V prípade reklamácie nástroj odošlite v nerozobratom stave spolu s potvrdením o jeho zakúpení na adresu predajcu.

ADRESA SPOLOČNOSTI DREMEL

Bližšie informácie o výrobkoch, podpore a službách spoločnosti Dremel nájdete na webovej adrese www.dremel.com.

Dremel Europe, P.O. Box 3267, 4800 DG Breda, Holandsko

**Dremel Europe
The Netherlands**

2610398276 05/2008

www.dremel.com

All Rights Reserved